



**TERMÉKKATALÓGUS**  
**2023**

JANUÁR 01-TŐL ÉRVÉNYES



**NEW  
TRENDY**

## ÜDVÖZÖLJÜK A FÜRDŐSZOBÁK VILÁGÁBAN!

A fürdőszoba több mint egy fürdőzési hely. Ez egy különleges hely, ahol elkezd és befejezi a napját. A New Trendy-nél tudjuk, hogy egy funkcionális és stílusos belső tér kialakítása nem könnyű feladat. A termékek kiválasztását az Ön fürdőszobájába nem lehet véletlenül bízni. Ezért a belsőépítészet vezető irányait szem előtt tartva mutatjuk be az új, átfogó portfóliónkat. Ez a termékkollekció tükrözi ügyfeleink igényeinek teljes spektrumát, amelyet közel húsz éve folyamatosan figyelünk.

A részletek színválasztékától kezdve a zuhanykabinok formáin át a technológiai megoldásokig, minden javaslatunk a zuhanyzótér felszerelésének aktuális trendjeit tükrözi.

Termékeink lehetővé teszik, hogy egyéniséget teremtsen a belsőépítészetben, miközben használatuk maximális kényelmet biztosít. Tökéletesen érvényesülnek a kisebb alapterületű fürdőszobákban, illetve a tágasabb fürdőhelyiségekben is.

Ajánlataink bővelkednek a zuhanykabinok, zuhanyajtók és paravánok igényes modelljeiben. Az katalógusban megtalálja a zuhanytálcákat, valamint az ehhez szükséges tartozékokat. Meghívjuk Önt, hogy fedezze fel azokat a termékeket, amelyeket büszkén mutatunk be!

## TARTALOMJEGYZÉK

AZ IKONOK JELLEMZŐI .....	3
CÉGÜNKRŐL .....	4-5
A KABINOK TÖMÍTETTSÉGE .....	7
A ZUHANYKABINOK BESZERELÉSI HELYE .....	8-10
A ZUHANYFELÜLET MÉRÉSE .....	11-12
A TERMÉK RÉSZLETES MŰSZAKI ADATAI .....	13
MÉRETRE GYÁRTOTT .....	14-16
MÉRETRE GYÁRTOTT ZUHANYTÁLCÁK .....	17
ELÉRHETŐ ÜVEGVÁLTOZATOK .....	18-19
MÉRETRE GYÁRTOTT KABIN EGYEDI SZÍNENBEN .....	21
AVEXA BLACK & GOLD .....	22-23

### PLATINUM LINE

AVEXA .....	24-41
AVEXA COPPER BRUSHED .....	44-63
AVEXA GUNMETAL BRUSHED .....	46-63
AVEXA GOLD BRUSHED .....	64-83
AVEXA GOLD SHINE .....	66-83
AVEXA BLACK .....	84-105
AVEXA WHITE .....	86-105
SMART .....	106-115
SMART BLACK .....	116-127
SMART LIGHT GOLD .....	118-127
SOFTI .....	128-135
SOFTI BLACK .....	136-143

### GOLD LINE

NEW / RENOMA / MERANA / AZURA .....	144-159
NEW / RENOMA / MERANA / AZURA - BLACK .....	160-175
NEW SOLEO BLACK .....	176-207
PRIME .....	208-223
PRIME BLACK .....	224-241
PRIME WHITE .....	226-241
PRIME LIGHT GOLD .....	242-257
NEW CORRINA / NEW PRAKITC / NEW MAXIMA .....	258-271
NEW KOMFORT / NEW KOMFORT BLACK .....	272-285

### SILVER LINE

NEW VARIA .....	286-298
NEW VARIA BLACK .....	299

### PARAVÁNOK

SMART .....	304-305
SMART BLACK / SMART LIGHT GOLD .....	306-307
SENSI / SENSI BLACK .....	308-309

### ZUHANYTÁLCÁK

KONGLOMERÁTUM ZUHANYTÁLCÁK SZEGÉLYEK NÉLKÜL	
NEX .....	312-315
KONGLOMERÁTUM ZUHANYTÁLCÁK TERMÉSZETES KŐSZTRUKTÚRÁVAL	
MORI .....	316-318
AKRIL ZUHANYTÁLCÁK - MILD / MILD STONE	
MILD / MILD STONE .....	319-327
AKRIL ZUHANYTÁLCÁK - NÉGYZET ÉS TÉGLALAP ALAKÚAK	
NEW CANTARE .....	329
CANTARE .....	330-332
COLUMBUS .....	332-333
DOMIO .....	333
AKRIL ZUHANYTÁLCÁK - FÉLKÖRÍVES R55	
NEW CANTARE .....	334
CANTARE .....	334-335
COLUMBUS .....	335
DOMIO .....	336
ARTUS .....	336-337
ANGUS .....	337
AKRIL ZUHANYTÁLCÁK - ASZIMMETRIKUS FÉLKÖRÍVES	
MAXIMA ULTRA .....	338
NEW MAXIMA .....	338-339
MAXIMA .....	340
AKRIL ZUHANYTÁLCÁK - ÖTSZÖGLETŰ	
NEW AZURA .....	340-342
AKRIL ZUHANYTÁLCÁK - ASZIMMETRIKUS ÖTSZÖGLETŰ	
NEW AZURA .....	342-343











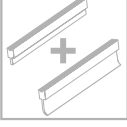

ZUHANYTÁLCA SZIFONOK .....	344
----------------------------	-----

TARTOZÉKOK .....	345-346
------------------	---------



# AZ IKONOK JELLEMZŐI

## Ajtók, zuhanykabinok és paravánok megjelölése

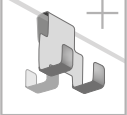
	Védőbevonat		A megjelölt termékek üvegvastagsága		Univerzális termék (balos vagy jobbos)
	Garancia a Platinum Vonal termékeire		A megjelölt termékek üvegvastagsága		A készlet tartalmazza a küszöb nélküli beépítéshez szükséges tömitést
	Garancia a Gold Vonal termékeire		A megjelölt termékek üvegvastagsága		Az ezzel az ikonnal jelölt termékek olyan mechanizmussal rendelkeznek, amely lelassítja az ajtó csúszását a nyitás és zárás utolsó fázisában.
	Garancia a Silver Vonal termékeire		Gyors összeszerelési rendszer		Idősebbek és fogyatékkal élők számára ajánlott termék
	Méretre szabottan kínált termék		Az ajtó alsó peremén lévő csatorna		Ezen a sorozat termékeihez egy modern és praktikus fogas tartozik

## Zuhanytálcák jelölései

	Nagy ellenállóképeség a sérülésekkel szemben		Biztonság		Egyedi formákra és méretekre vágás lehetősége
	Garancia a konglomerátum zuhanytálcákhoz		Felület csúszásgátló struktúrával		Zuhanyzótalcák hangszigeteléssel, amely hatékonyan tompítja a lezúduló víz zaját
	Garancia az akril zuhanytálcákra		Nagy teherbíró képesség		
	Ultralapos zuhanytálca		Felület, amely megkönnyíti a zuhanytálca tisztán tartását		

A termékkatalógus 2023. január 01-től érvényes. Katalógusunkban az árak forintban értendők és a 27% ÁFA-t tartalmazzák. 2023/1. kiadás. Az esetleges változtatások jogát fenntartjuk. A katalógusban szereplő termékek csak illusztrációk. Az esetleges nyomdai hibákért felelősséget nem vállalunk!

# CÉGÜNKRŐL



2006 óta folyamatosan gondoskodunk arról, hogy ügyfeleink kiváló minőségű és világszínvonalú kialakítású zuhanykabinokkal rendezhessék be fürdőszobáikat. A közel két évtized alatt a termékek nagy hírnévre és elismert piaci pozícióra tettek szert Lengyelországban és külföldön egyaránt.

A New Trendy márka sikere mögött álló hajtóerő a szenvedély és a professzionalizmus, amely mindennapi munkánkat kíséri. A cég dinamikus növekedésének eredménye, az olyan beruházások megvalósítása, amelyek növelik a hatékonyságot az üzleti tevékenységünk minden területén. 2019-ben megnyitottunk egy korszerű logisztikai központot.

Ugyanebben az időben a cég székhelye és a gyártóüzem is áthelyezésre került. A 2019-ben megkezdett beruházási tevékenységek a következő években is folytatódnak. Elsődleges célunk a folyamatos fejlesztés, ami végső soron hozzájárul a vásárlói elégedettség növeléséhez a megvásárolt termékek tekintetében.

## A fejlődés iránya

A munkánk minősége iránti hosszú távú elkötelezettségünknek köszönhetően Lengyelország egyik leggyorsabban növekvő vállalatává váltunk. A cég rangos díjakat nyert: A Puls Biznesu napilap üzleti gazelláját valamint a Forbes havilap gyémántját.



## Megbízható logisztika

A lengyelországi és külföldi értékesítési pontok kiterjedt hálózata és a hatékony ellátási menedzsment biztosítja a termékek folyamatos elérhetőségét és a megrendelések gyors feldolgozását. Termékeink az egész országban és azon túl is megtalálhatók az értékesítési pontokon.



## Bizonyított minőség

A New Trendy termékek megfelelnek a szigorú európai minőségi szabványoknak, és a gyártás és a forgalmazás minden szakaszában ellenőrzésnek vannak alávétve. A minőségre és biztonságra fordított figyelmet az Év Minősége díjjal ismerték el.



## A kollekcio példaértékű bemutatása

A saját fürdőszoba berendezésének kiválasztása fontos döntés. Szeretnénk megkönnyíteni a termékeink megismerését minden potenciális felhasználó számára azáltal, hogy a zuhanykabinokat és a többi termékünket országsszerte fürdőszobai bemutatóterekben mutatjuk be egész Lengyelországban.







**Tökéletesség  
a részletekben**

# A KABINOK TÖMÍTETTSÉGE

A zuhanykabinok és ajtók kiválasztásakor az esztétikai szempontok mellett fontos odafigyelni arra is, hogy a kiválasztott termék hogyan kerül beépítésre. Ügyfeleink többféle megoldás közül választhatnak, és mindegyiket a CE PN/EN 14428:2008+A1. szabvány alapján vezettük be.

A termék vízzáróságának garantálása érdekében a terméket minden esetben helyesen kell beépíteni. Csak az utasítások szigorú betartása garantálja a terméken belüli vízvisszatartást. A következő esetekben a hátfal nélküli beépítésnél rendkívül fontos, hogy az aljzatot megfelelően készítsék elő. A terméket csak és kizárólag megfelelően kialakított padlóra szabad felszerelni.

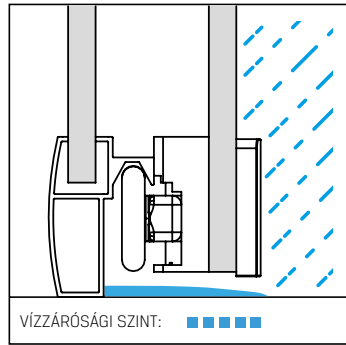

## A PROFILLAL ELLÁTOTT KABINOK

A vízszintes profilok használata a fürdőben garantálja a legmagasabb szintű vízzáróságot. A víz a kabin belsejében a profil magasságáig visszatartva.

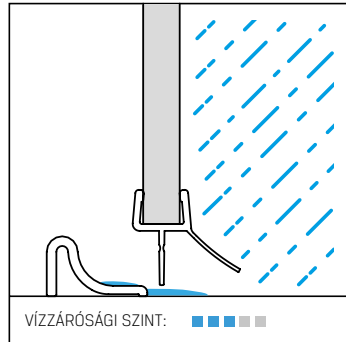
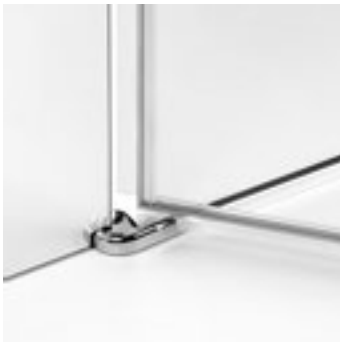

## PROFIL NÉLKÜLI ZUHANYKABINOK KÜSZÖBLÉCCEL FELSZERELVE

A diszkrét szegélyléc tökéletes megoldás azok számára, akik értékelik a minimalista megjelenést, ugyanakkor optimális szintű vízzáróságot igényelnek a kabinban.

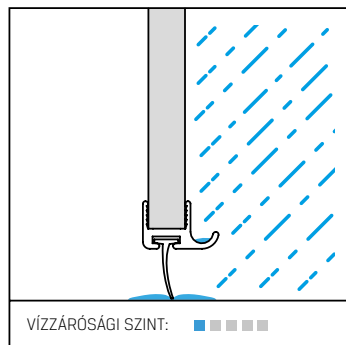

## PROFIL NÉLKÜLI KABINOK, KÜSZÖBLÉC NÉLKÜL SZERELVE

Lehetőség van a akadálymentes belépésre, ami pozitív hatással van a zuhanyzó esztétikájára és használhatóságára. A megoldás lehetővé teszi az egységes padlófelület kialakítását az egész helyiségben. A profilmentes bejárat kényelmes megoldás a mozgáskorlátozottak számára is. Ehhez a megoldáshoz egy hosszabb tömítést kell felszerelni az ajtó alsó részére, amely korlátozza a víz kifolyását! A készletben, amely a termék összes alkatrészét tartalmazza, található egy rövidebb és egy hosszabb tömítés és a küszöb. Ez lehetőséget ad az ügyfélnek arra, hogy bármikor hosszabb tömítést szereljen be, anélkül, hogy ezt a döntést a vásárláskor kellene meghoznia. Az ügyfél tehát választhat, hogy melyik megoldás az optimális számára.



A dedikált tömítéssel ellátott kabinok piktogrammal vannak jelölve.  
Érdemes megjegyezni, hogy a küszöbléc hiánya csökkenti a fürdő vízzárósági szintjét.



# ZUHANYKABINOK BESZERELÉSE ÉS MÉRETEI

## ZUHANYKABIN BESZERELÉSE ZUHANYTÁLCÁRA

A zuhanytálcára történő felszerelés általában nem okoz nehézséget. Minden zuhanykabin úgy van kialakítva, hogy ilyen módon beszerelhető legyen. Javasoljuk, hogy a zuhanykabinokat kombinálja a kínálatunkban található zuhanytálcákkal.



## A ZUHANYKABIN BEÉPÍTÉSE A PADLÓRA A PROFIL / KOCKA KÜLSŐ SÍKJÁHOZ MÉRETEZVE

A padlóra történő beépítéskor, annak érdekében, hogy a csempe szélei egy vonalban legyenek a zuhanykabin rögzítőprofiljának/kockájának külső síkjával, meg kell határozni annak a saroktól levő távolságát.

**Példa:** Az AVEXA 90x90x200 zuhanykabin tényleges mérete a saroktól a szerelőblokk külső síkjáig mérve 89,2 és 90,2 cm között van a 29 weboldalon található termék esetében (lásd - a termékklapon található táblázat A,B oszlopát).



## A ZUHANYKABIN FELSZERELÉSE A PADLÓRA MÉRET A BELSŐ PROFILHOZ/ÜVEGFELÜLETHEZ (SAROKKABINOK ESETÉN)

A padlóra történő beépítésnél, annak érdekében, hogy a csempe széle egy vonalban legyen a zuhanykabin profiljának belső síkjával, meg kell határozni a saroktól való távolságát.

**Példa:** Az AVEXA 90x90x200 zuhanykabin tényleges mérete a profil belső síkjától mérve C=86,4-87,4 cm, D=86,4-87,4 cm, a 29 weboldalon található termék esetében. (lásd az alábbi képletet).

**II. példa:** Az AVEXA 90x90x200 zuhanykabin tényleges mérete az üveg belső síkjától mérve C=86,7-87,7 cm, D=86,7-87,7 cm a 29 weboldalról származó termék esetében (lásd az alábbi képletet).



### A, B - TÉNYLEGES MÉRET

az értéket a termékoldalon található táblázatból kell kiolvasni.

### C, D - kiszámítandó BELSŐ MÉRET

#### c

érték, amelyet a táblázatból kell kiolvasni az 10 oldalon.

$$C = A - c$$

$$D = B - c$$

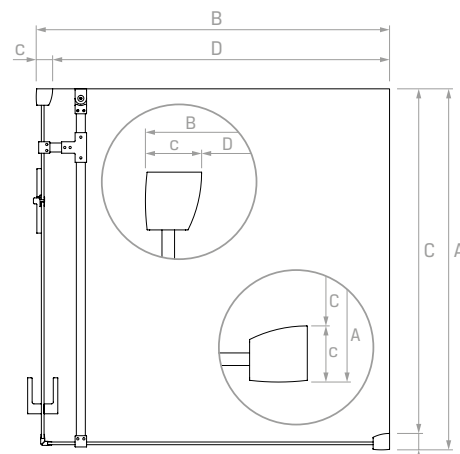
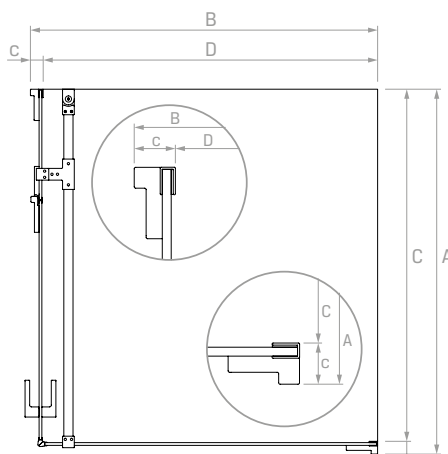



## A ZUHANYKABIN BEÉPÍTÉSE A PADLÓRA A BELSŐ PROFILHOZ/ÜVEGHEZ\* MÉRT MÉRET (FALRA SZERELT ZUHANYKABINOKHOZ)

A padlóra történő beépítés esetén, annak érdekében, hogy a csempe széle egy vonalban legyen a zuhanykabin profiljának/üvegének\* belső síkjával, meg kell határozni annak, a sarkoktól való távolságát.

**I. példa:** Az AVEXA 90x90x200 zuhanykabin tényleges mérete a fal és a profil belső síkja között mérve  $D=86,6-87,6$  cm, a párhuzamos profilok belső síkjai közötti  $C=85,2$  cm, a 34 oldalról származó termék esetében (lásd az alábbi képletet).

**II. példa:** Az AVEXA 90x90x200 zuhanykabin tényleges mérete a fal és az üveg belső síkja között mérve  $D=86,6-87,6$  cm, a párhuzamos üvegek belső síkjai közötti méret\*  $C=85,8$  cm, a 34 oldalról származó termék esetében (lásd az alábbi képletet).

### A, B - TÉNYLEGES MÉRET

az értéket a termékoldalon található táblázatból kell leolvasni

### C

méret a párhuzamos profilok vagy üvegek belső síkjai közötti méret\*

### D

a fal és az üvegtábla belső síkja közötti távolság

### c, d

értéket a 10 oldalon található táblázatból kell venni

$$C = A - 2 \times c$$

$$D = B - d$$

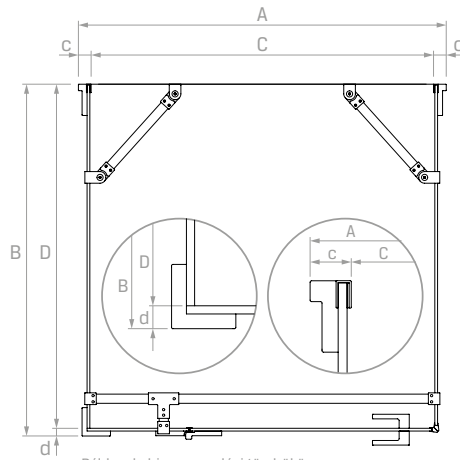

Példa a kabinra szerelési tömbökön

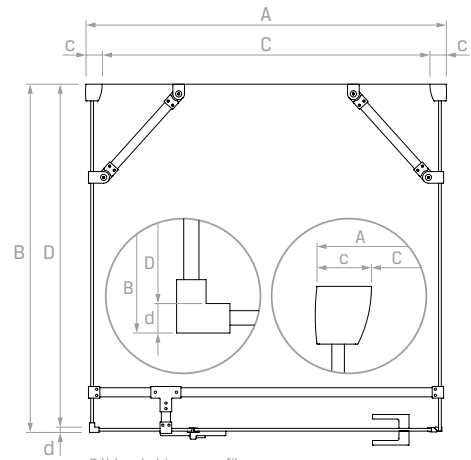

Példa a kabinra a profilon

## A ZUHANYKABIN BEÉPÍTÉSE A PADLÓRA MÉRET AZ ÜVEG TENGELYÉHEZ KÉPEST (SAROKKABINOK ESETÉN)

(SAROKKABINOK ESETÉN)

A padlóra történő telepítésnél, annak érdekében, hogy a csempe szélei egy vonalban legyenek a zuhanykabin üvegével, az üveg tengelyének távolságát a saroktól ki kell számítani.

**Példa:** Az AVEXA 90x90x200 zuhanykabin tényleges mérete a saroktól az üveg szimmetriatengelyéig mérve  $X1=86,4$  cm,  $X2=87-88$  cm, a 34 oldalon található termék esetében (lásd a képletet alább).



### A, B - TÉNYLEGES MÉRET

az értéket a oldalon található táblázatból kell leolvasni

### X1

a párhuzamos táblák tengelyei közötti méret

### X2

a fal és a szemközti ablak tengelye közötti távolság.

### a, e

értéket a 10 oldalon található táblázatból kell venni

$$X1 = A - 2 \times a$$

$$X2 = B - e$$

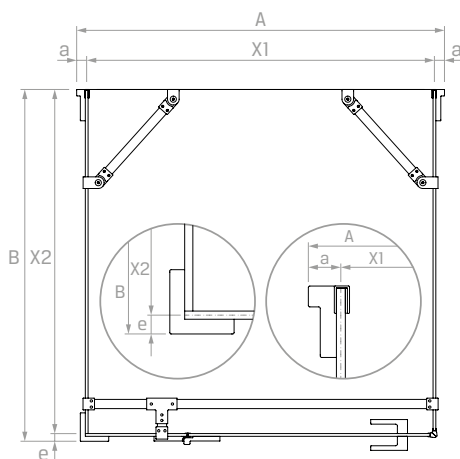

Példa a kabinra szerelési tömbökön

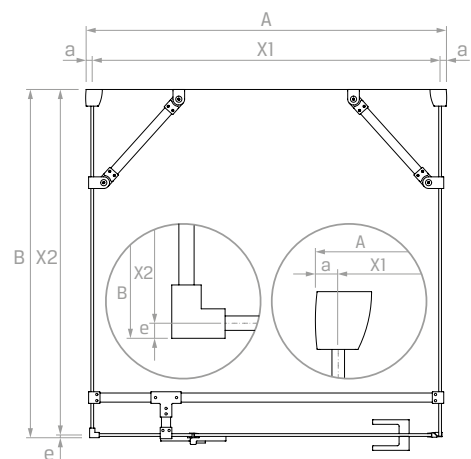

Példa a kabinra a profilon



## A ZUHANYKABIN BEÉPÍTÉSE A PADLÓRA MÉRET AZ ÜVEG TENGELYÉHEZ KÉPEST (SAROKKABINOK ESETÉN)

A padlóra történő telepítésnél, annak érdekében, hogy a csempe szélei egy vonalban legyenek a zuhanykabin üvegével, az üveg tengelyének távolságát a saroktól ki kell számítani.

**Példa:** Az AVEXA 90x90x200 zuhanykabin tényleges mérete a saroktól az üveg szimmetriatengelyéig mérve  $X1=87-88$  cm,  $X2=87-88$  cm, a 29 oldalon található termék esetében (lásd a képletet alább).

### A, B - TÉNYLEGES MÉRET

az értéket a oldalon található táblázatból kell leolvasni

### X1, X2

távolság a fal és az üveg tengelye között

### a, b

értéket az alábbi táblázatból kell leolvasni (mérettáblázat)

$$X1 = A - a$$

$$X2 = B - b$$

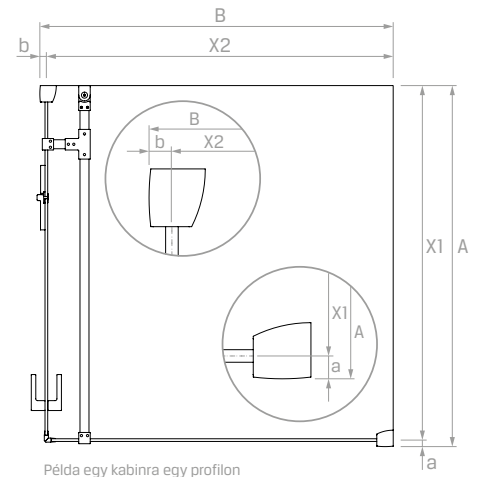
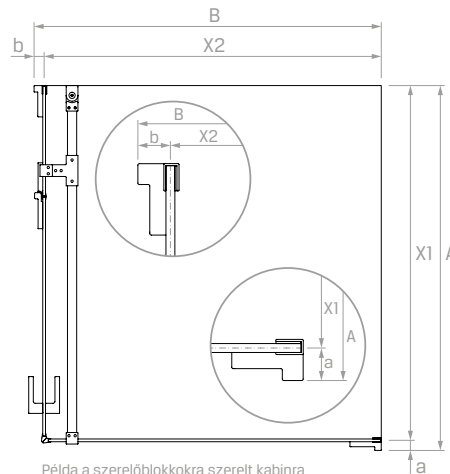

## MÉRETTÁBLÁZAT:

MODEL	a (cm)	b (cm)	c (cm)	d (cm)	e (cm)
Avexa Gold / Gold Shine / Gunmetal / Copper	2,2	2,2	2,8 / 2,5*	1,8	1,4
Avexa Króm / Black / White	2,2	2,2	2,8 / 2,5*	1,8	1,4
New Modus	Részletek a termékkártyán		3,35		
New Modus Black	Részletek a termékkártyán		2,25		
New Komfort	1,4	1,4	2,75		
New Komfort Black	1,4	1,4	2,75		
New Renoma	1,25	1,25	3,35		
New Renoma Black	1,25	1,25	3,35		
New Merana	1,25	1,25	3,35		
New Merana Black	1,25	1,25	3,35		
New Azura	1,25	1,25	3,35		
New Azura Black	1,25	1,25	3,35		
New Soleo Black	1,25	1,25	3,35		
Príme Króm / Black / White / Bight Gold	1	1	3	3	1,1
Smart Króm / Black / Bight Gold	0,8 (2,5**)	0,8 (2,5**)	1,6 (3,4**)	1,6 (3,4**)	0,9 (2,6**)
Softi Króm / Black	0,8	0,8	1,6	1,6	0,9

\* fali profil nélküli beépítésre vonatkozik

\*\* a zuhanykabin ajtajától legközelebbi pontra vonatkozik. További információ [www.techniczne.newtrendy.pl](http://www.techniczne.newtrendy.pl)

### a (cm)

méret a profil/szerelőblokk külsejétől az üveg tengelyéig

### b (cm)

a profil/szerelőblokk külsejétől az üveg tengelyvonaláig mért méret

### c (cm)

méret a profil/szerelőblokk külsejétől a profil/üveg belső oldaláig

### d (cm)

méret a profil/szerelőblokk külsejétől a profil/üveg belsejéig (fali kabin esetén)

### e (cm)

profilon kívüli méret a profil/szerelőblokk külsejétől az üveg tengelyvonaláig (fali egységeknél) (dla kabin przyściennych)

# A ZUHANYZÓ TERÜLETÉNEK MÉRÉSE

Hogyan mérje ki helyesen azt a területet, ahová zuhanykabinat tervez felszerelni? Adunk egy rövid útmutatót, amely elmagyarázza, hogyan mérje ki a zuhanyzó különböző részeit, hogy segítsen a zuhanykabin vagy a beépített ajtó felszerelésében.

## A ZUHANYZÓTÉR SZÉLESSÉGÉNEK, MAGASSÁGÁNAK ÉS MÉLYSÉGÉNEK HELYES MEGHATÁROZÁSÁHOZ SZÁMOS SZEMPONTOT KELL FIGYELEMBE VENNI:

1. Kezdje a számítást a burkolás befejezése után, függetlenül a falakon és a padlón alkalmazott anyagok típusától.
2. Győződjön meg arról, hogy a padlózat megfelelően kiegyenlített-e.
3. Ne feledje, hogy a zuhanytálcára szerelt termékben az üvegek kissé befelé tolnak. Ez a megoldás garantálja a stabilitást és a kabin vízzáróságát.
4. Minden méretet milliméterben kell megadni.
5. A katalógusban befoglaló méreteket használunk, ami azt jelenti, hogy a megadott értékek a termékek maximális külső méretei.

## A MÉRÉSI ALAPELVETEK AKIVÁLASZTOTT TERMÉKFORMÁKON MUTATJUK BE.

### BEÉPÍTETT AJTÓ

- Mérje meg a nyílás szélességét három magasságban: érdemes figyelembe venni a mélyedés alján, közepén és tetején.
- Ellenőrizze a zuhanytálca vízszintjét. Lineáris lefolyó esetén ellenőrizze, a padló szintjét.
- Mérje minden fal függőlegességét, és ellenőrizze az esetleges eltérések mértékét.
- Adja meg a beépítés magasságát, majd számítsa ki, hogy milyen paraméterekkel kell rendelkeznie a zuhanyajtónak.

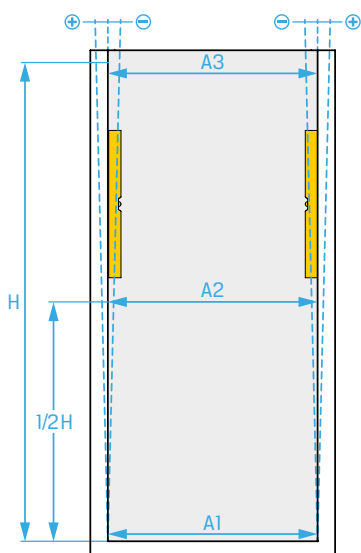

### SAROK ZUHANYKABIN

- Ellenőrizze a falak függőlegességét, feljegyezve az esetleges eltéréseket.
- Ellenőrizze a zuhanytálca vízszintjét és külső méreteit.

#### FIGYELEM:

Ellenőrizze, hogy a zuhanytálcát nem süllyesztették-e a csempe alá. Figyelembe kell venni annak a teljes méreteit, vagyis a leginkább kiálló külső pontokat.

- Lineáris lefolyású megoldás esetén mérjük meg a következő értékeket addig a pontig, ahol a padló lejtése kezdődik.

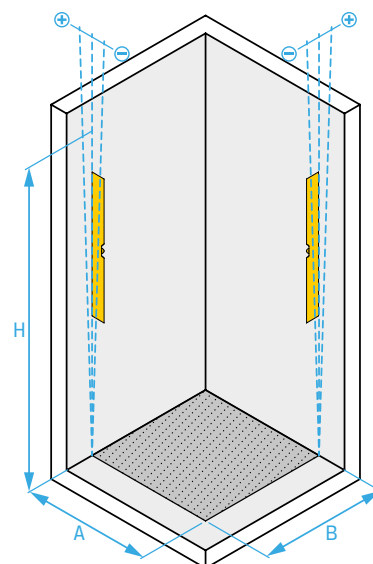

### FALI KABIN

- Adja meg annak a területnek a méreteit, ahová a kabin telepítve lesz.

#### A. Felszerelés zuhanytálcára

Végezzen mérést a faltól a zuhanytálca külső széléig.

Ellenőrizze a zuhanytálca vízszintjét és a zuhanytálca külső méreteit.

#### FIGYELEM:

Ellenőrizze, hogy a zuhanytálcát nem süllyesztették-e a csempe alá. Figyelembe kell venni annak a befoglaló méreteit, azaz a leginkább kiálló pontokat.

#### B. Telepítés a padlózatra

A lineáris lefolyással rendelkező megoldás esetén mérjük meg a faltól addig a pontig mért távolságot, ahol a padló lejtése kezdődik.

- Ellenőrizze annak a falnak a függőlegességét, amelyhez a zuhanykabinat rögzítik.
- Jegyezze fel az eltéréseket egy bizonyos magasságban.

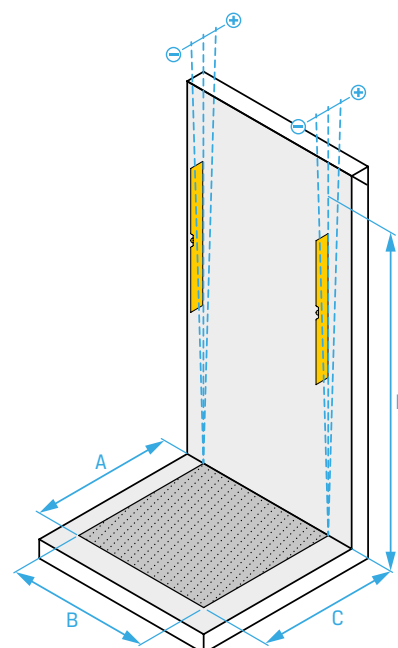

# FERDE FAL

## BEÉPÍTETT AJTÓ

- MÉRJE MEG minden fal függőlegességét, és ellenőrizze az esetleges eltérések értékeit.
- Ellenőrizze a zuhanytálca vízszintjét. Lineáris lefolyó esetén ellenőrizze a padlózat vízszintjét.
- MÉRJE MEG a mélyedés szélességét három magasságban: vegye figyelembe a mélyedés alját, közepét és tetejét.
- MÉRJE MEG a belmagasságot a zuhanyzótérben (H1)
- MÉRJE MEG a magasságot az üléstől/ zuhanytálcától a kezdeti lejtés pontjáig (h)
- Adja meg a beépített ajtó teljes magasságát (H)
- MÉRJE MEG a mennyezet hajlásszögét ( $\alpha$ ).

## SAROK ZUHANYKABIN

- MÉRJE MEG a falak függőlegességét, és jegyezze fel az esetleges eltéréseket
- Ellenőrizze a zuhanytálca vízszintjét és külső méreteit.

**FIGYELEM:** Ellenőrizze, hogy a zuhanytálcát nem süllyesztették-e a csempe alá. Figyelembe kell venni a befoglaló méreteit, azaz a leginkább kiálló külső pontokat.

- Lineáris lefolyású megoldás esetén mérjük meg a következő értékeket addig a pontig, ahol a padló lejtése kezdődik.
- MÉRJE MEG a tetőtér magasságát a zuhanyzótérben (H1).
- MÉRJE MEG a padlótól/zuhanytálcától a lejtő kezdőpontjáig mért magasságot (h).
- Adja meg a zuhanykabin teljes magasságát (H).
- MÉRJE MEG a plafon hajlásszögét ( $\alpha$ ).

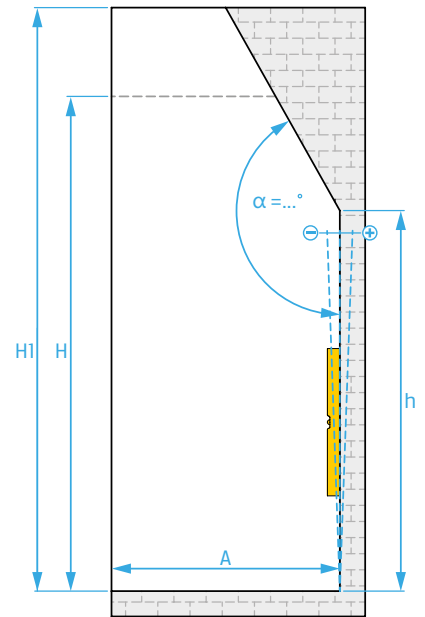

## ELLENŐRIZZE, HOGYAN KELL HELYESEN MEGMÉRNI A HAJLÁSSZÖGÉT

- Helyezze a szögmérőt a ferde pontra úgy, hogy az eszköz karjai a falnak és a mennyezetnek támaszkodjanak. A leolvasott szögnek 90°-nál nagyobb értéket kell mutatnia.
- Nyúljon a vízmértékért, és ellenőrizze a függőlegestől való esetleges eltéréseket a ferde falon.
- Ezután ismételje meg a feladatot, megmérve a fal és a padló közötti szöget. A leolvasásnak 90°-os értéket kell mutatnia.
- MÉRJE MEG a padló vagy a zuhanytálca vízszintjét, és adja meg az esetleges eltérések értékeit.

# FAL / FÜRDŐKÁD

## A FAL A BEJÁRATNÁL

- MÉRJE MEG a zuhanyzótér bejáratának szélességét (A) három magasságban: vegye figyelembe a fal alját, közepét és tetejét.
- MÉRJE MEG a zuhanyzótér teljes szélességét (S). Mérést végezze az oldalfaltól a fal külső széléig.
- Adja meg a fal méreteit. Vegyük figyelembe a fal magasságát (h), a fal vastagságát (G).
- Adja meg a kabin magasságát (H) Ellenőrizze a falak függőlegességét, és adja meg az eltérési értékeket. Győződjön meg arról, hogy a padló vagy a zuhanytálca vízszintes-e.

## HÁTRAFELÉ ELTOLT FAL

- MÉRJE MEG a zuhanyzótér teljes szélességét. Mérést végezze az oldalfaltól a fal belső széléig (A).
- Adja meg a fal méreteit. Vegyük figyelembe a annak magasságát (h), szélességét (S) a fal vastagságát (G)
- Adja meg a kabin magasságát (H). Ellenőrizze a falak függőlegességét, és adja meg az eltérési értékeket. Győződjön meg arról, hogy a padló vagy a zuhanytálca vízszintes-e.

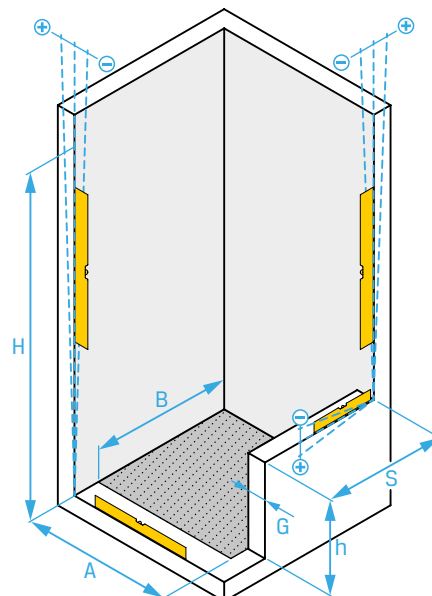
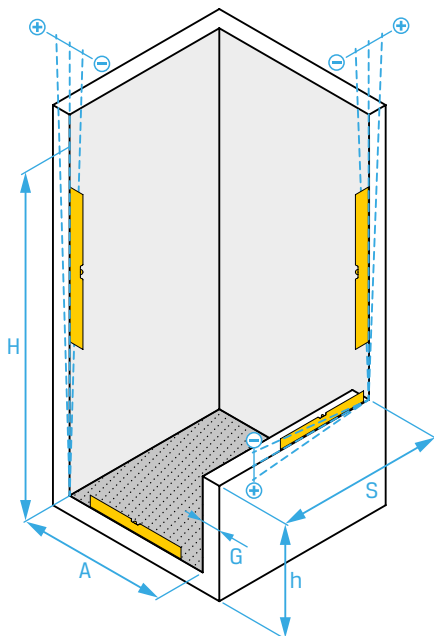



# RÉSZLETES TERMÉKSPECIFIKÁCIÓRA VAN SZÜKSÉGE?

A kollekción minden egyes nyitóoldalon található egy QR-kód, amely az összes termékre vonatkozó teljes üzleti információt tartalmazó weboldalra vezet.

## OLVASSA BE A QR-KÓDOT

és lépjen a kiválasztott kollekción műszaki információk oldalára

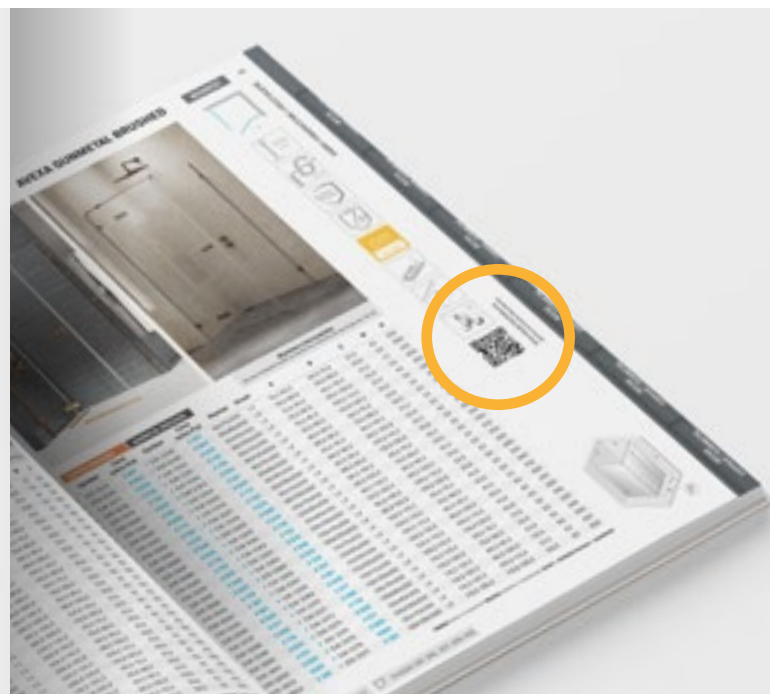

## VÁLASSZA A TERMÉK TÍPUSÁT

Egy adott termékkel kapcsolatos bővebb műszaki információkra kíváncsi? Miután átirányították a weboldalra, csak annyit kell tennie, hogy kiválasztja a kabin modelljét, majd letölti a dokumentumot.

AVEXA GOLD - BEÉPÍTETT AJTÓ

AVEXA GOLD - SAROK 1 AJTÓ

AVEXA GOLD - SAROK 2 AJTÓ

AVEXA GOLD - WALKIN

## NEM TUDJA BEOLVASNI A QR KÓDOT?

Ebben az esetben csak annyit kell tennie, hogy beírja a webcímet a böngészőjébe, amely a műszaki adatlapokhoz vezet. A weboldal minden egyes QR-kód mellett látható.



Műszaki információk  
[techniczne.newtrendy.pl/avexa](http://techniczne.newtrendy.pl/avexa)



## A határok azért vannak, hogy átlépjük őket...

Ez a mottó teljes mértékben tükrözi a fürdőszobák kialakításában jelenleg uralkodó trendeket. Egy olyan térnek, ahol központi szerepet játszik az Ügyfél kényelme, az ergonómia és az esztétika kombinációjának kell lennie. Ennek a harmóniának az elérése az egyik legnagyobb kihívás, amellyel a tervezőknek és építésznek szembe kell nézniük. A kulcsfontosságú az, hogy megértsük a legfontosabb, minden Ügyfélnél eltérő igényeket. A fürdőszoba személyre szabása, beleértve a zuhanyzót is, tökéletes megoldás az egyedi kialakításhoz. Megalakult az egyedi megrendelési részleg, hogy mindegyiket megvalósítsuk.

# MÉRETRE GYÁRTOTT

## ALKOSSA MEG SAJÁT MÉRETRE SZABOTT ZUHANYKABINJÁT

Sikeresen megvalósítjuk a szokatlan formaterveket, amelyek már számos fürdőszobában nyomot hagytak maguk után. Ha Ön is szeretne egy ilyet a sajátjában, látogasson el a [konfigurator.newtrendy.eu](http://konfigurator.newtrendy.eu) weboldalra, és készítse el pontosan azt a zuhanykabint, amilyenre szüksége van!

A zuhanykabin-konfigurátor egy online eszköz, amely lehetővé teszi a termék formájának, műszaki paramétereinek, a részletek színének és az üvegezés típusának meghatározását. Ez megkönnyíti a különböző típusú zuhanyzótérhez igazodó, személyre szabott zuhanykabin rendelését.

Fedezze fel a további formatervezési lehetőségeket, amelyek katalógusunk kiterjesztései. Ennek érdekében két utat készítettünk elő az Ön számára, amelyeket az egyéni konfiguráció során követhet.

# MÉRETRE GYÁRTOTT

## LÉPJEN BE A

[konfigurator.newtrendy.eu](http://konfigurator.newtrendy.eu)

weboldalra, és hozza létre pontosan azt a zuhanykabinot, amilyenre szüksége van!



### 1 LEHETŐSÉG OLLEKCIÓINK

- Van kedvenc modellje konkrétan a New Trendy márka kollekciójából?
- Be akarja illeszteni a fürdőszobájába?
- Válassza ki a „Kollekcióink” lehetőséget, és keresse meg a kiválasztott modellt. Módosítsa azt és rendelje meg!

### 2 LEHETŐSÉG SAJÁT KONFIGURÁCIÓ

- A New Trendy katalógus kínálatán kívüli termékre van szüksége?
- Szeretné egyéni konfigurációját a forma és az ajtó nyitási módjának kiválasztásával kezdeni?
- Válassza a „Saját konfiguráció” lehetőséget, és fedezze fel a méretre szabott megoldások széles választékát!

## Tartsa meg a méreteket, változtassa meg a részleteket!

Bármelyik út mellett is dönt, a termék szabványos méreteit megtarthatja. Ebben az esetben a többi elem továbbra is konfigurálható: a részletek színei és az üvegezés típusai.

## Adja meg a zuhanyzójának a tökéletes formáját

Szeretné a zuhanyzóteret fallal kialakítani? Tetőtéri fürdőszobát alakít ki egy ferde falú fürkével? Használja az űrlapjainkat, amelyeket a New Trendy termékek személyre szabásához hoztunk létre. Ezáltal a termék olyan formát kap, amilyent az Ön zuhanyzóterülete megkövetel. Szintén módosíthatóak a kiválasztott zuhanytálca-modellek, amelyek többféleképpen méretre vághatóak (17) oldal.



Nézz meg a filmet

## Műszaki támogatás

Készítettünk Önnek egy oktatóvideót, amelyben lépésről lépésre ismertetjük, hogyan készítheti el termékeink személyre szabott változatát.

### További kérdése van?

Vegye fel a kapcsolatot ügyfélszolgálatunkkal [info@newtrendy.hu](mailto:info@newtrendy.hu)

## NÉHÁNY PÉLDA AZOKRA A HELYZETEKRE, AMELYEKET A „MÉRETRE GYÁRTOTT” OPCIO VÁLASZTÁSÁVAL OLDHAT MEG



### ÉLES VÁGÁS

A ferde oldalakkal és falakkal rendelkező zuhanytér elég nagy kihívást jelent. Mutassa be nekünk az ötletét. Egyesítsük erőinket, és hozzunk létre egy szokatlan belső térhez tökéletesen illő kabint.

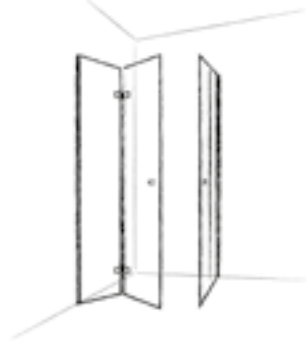

### A KICSI SZÉP

A kis fürdőszoba mindennapos jelenség a többszintes épületekben. Ez azt jelenti, hogy a zuhanytér kialakítása problémás lesz? Természetesen nem. Nézze meg, mit tudunk kínálni Önnek.

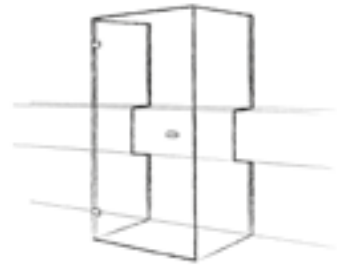

### VÁGÁS KORLÁTLANUL

Egy elegáns fürdőszobát zuhanytérrel? Egy ilyen projektben semmi sem lehetetlen. Ez egy olyan tér, ahol a kényelem és a dizájn fontos szerepet játszik. Számunkra nem léteznek korlátok!



### NEMMINDENNAPOS BEÉPÍTÉS

A megfelelő ajtó keresése egyre hosszabb? Nehéz úgy igazítani a méreteket, hogy beépíthető legyen a zuhanytér? Számunkra a szokatlan megoldások standardok.

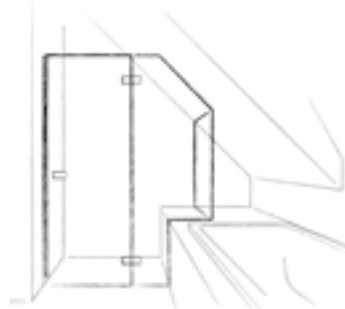

### KOMPROMISSZUMOK NÉLKÜL

Aggódik amiatt, hogy kompromisszumokat kell kötnie a fürdőszoba kialakításában? Ügyfeleinknek nem kell választaniuk a kád vagy a zuhanyzó beépítése között. A kreativitás és a professzionális tervezés számít!

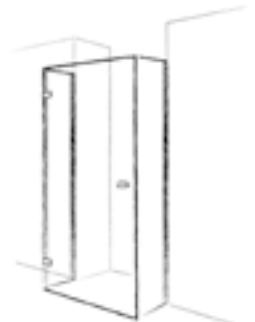

### ADJON MÉLYESSÉGET A FÜRDŐSZOBÁNAK

Van egy olyan fürde a projektjében, amely nem elég mély ahhoz, hogy zuhanyteret alakítson ki? Nem kell lemondania egy ilyen megoldásról. Erre van tökéletes megoldásunk.



### A MEGFELELŐ RENDSZER

Fal és kabin az egyik zuhanytérben. Válassza az egyediséget, és adjon egyedi dizájnt az elrendezésnek. Ön tervez, mi elkészítjük!



### ÁÁLLÍTSA MAGASRA A CÉLT

Minimalizmus a részletekben és egy maximálisan exponált üvegtábla. Így néznek ki a bejárható falak. A mennyezetig érő üveg a modern stílus egyik jellemzője. Rajta, állítsa magasra a célt!



### SZOKATLAN PÁROSÍTÁS

Fürdőkádban vagy zuhanyzó? Mi lenne, ha kettő az egyben választaná? A kádparaván segít megoldani ezt a dilemmát. Ez a tökéletes kombináció időtlen duót alkot.

Látogasson el a [konfigurator.newtrendy.eu](https://konfigurator.newtrendy.eu) weboldalra, és tekintse meg az egyes kollekciók konfigurációs lehetőségeit.



**EGYEDI FORMÁK | EGYEDI MÉRETEK | KÜLÖNBÖZŐ SZÍNEK**

# ZUHANYTÁLCÁK MÉRETRE SZABVA!

A **NEX** és **MORI** konglomerátumból készült zuhanytálcákat kiváló mechanikai és kémiai tulajdonságok jellemzik. A termékek nagyfokú tartóssága, a tökéletesen egyenes él és a nem szabványos formákhoz és méretekhez való alkalmazkodás képessége a termékek fő előnyei.

Ügyfeleink vagy maguk vágják ki a zuhanytálcát, vagy igénybe vehetik a termék személyre szabási szolgáltatását, a online űrlap a [konfigurator.newtrendy.eu](https://konfigurator.newtrendy.eu) oldalon érhető el.

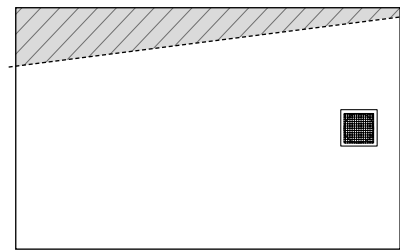
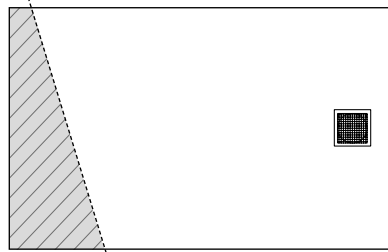
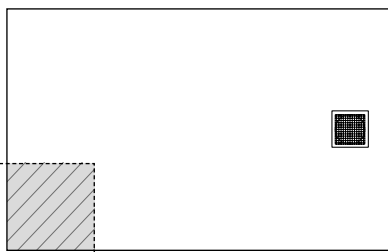
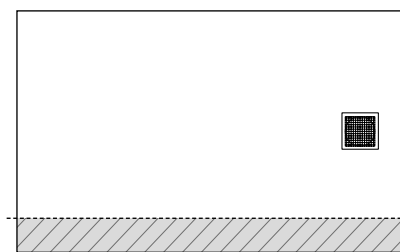
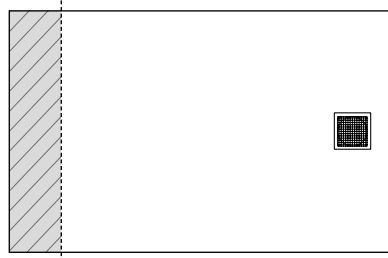
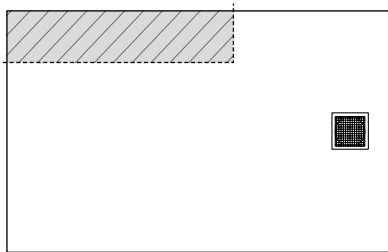



# ELÉRHETŐ ÜVEGVÁLTOZATOK



## OptiClear

Az üveg nagyfokú átlátszósága kiválóan illik a minimalista zuhanytérrel rendelkező fürdőszobák kialakításához. Ideális walk in típusú kabinokhoz. Az OptiClear üvegezés mentes a zöldes árnyalattól, amely a hagyományos átlátszó üvegeknél látható.

AZ ÁTLÁTSZÓSÁG SZINTJE:



A DISZKRÉCIÓ SZINTJE:



### Üvegvastagság

6 mm  
8 mm  
10 mm



## Szatén

A kívülről matt felületű üvegezésű zuhanykabin magas szintű használati kényelmet biztosít. Védi a privátszférát, és remekül mutat mind a klasszikus, mind a modern, modernista fürdőszobai környezetben.

AZ ÁTLÁTSZÓSÁG SZINTJE:



A DISZKRÉCIÓ SZINTJE:



### Üvegvastagság

6 mm  
8 mm



## Grafit

Rendkívül népszerű füstös színárnyalat, amely tökéletesen illeszkedik a modern fürdőszobabelsőkhöz. A sötét színekben tartott üvegezés nagyfokú diszkréciót eredményez, miközben mérsékelt fényáteresztést biztosít. Színük mélysége az üveg vastagságával növekszik.

AZ ÁTLÁTSZÓSÁG SZINTJE:



A DISZKRÉCIÓ SZINTJE:



### Üvegvastagság

6 mm  
8 mm



## Fekete

A tömegében színezett, intenzív mélység és alacsony fényáteresztés jellemzi. A zuhanykabinokban használt üveglap fekete színe eleganciát kölcsönöz a fürdőszobának. Az ipari jellegű belső terekben is remekül mutat.

AZ ÁTLÁTSZÓSÁG SZINTJE:



A DISZKRÉCIÓ SZINTJE:



### Üvegvastagság

6 mm  
8 mm



## Pixarena

Modern díszített üveg tetszetős kivitelben. Tökéletesen illeszkedik a zuhanykabinokhoz. Az üveget magas fényáteresztő képesség jellemzi, kényelmes privátszféra-védelemmel.

AZ ÁTLÁTSZÓSÁG SZINTJE:



A DISZKRÉCIÓ SZINTJE:



### Üvegvastagság

6 mm  
8 mm



## Tükör

A zuhanyfalak formájában használt tükörhatású üveg elegáns díszítőelem lehet a fürdőszobában. Különleges hatást nyújt, amelynek megjelenése a megvilágítási körülményektől függ. A fény intenzitásától függően az üveg áteresztí a fényt, vagy tükörként viselkedik.

AZ ÁTLÁTSZÓSÁG SZINTJE:



A DISZKRÉCIÓ SZINTJE:



### Üvegvastagság

6 mm  
8 mm

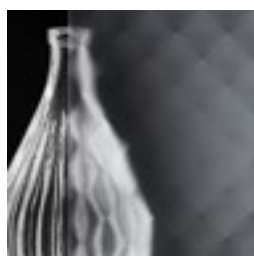

## MASTERSOFT®

Üveg dekoratív felülettel díszített formájában. Enyhén steppelt szerkezet jellemzi, ami feltűnő 3D-s megjelenést eredményez.

AZ ÁTLÁTSZÓSÁG SZINTJE:



A DISZKRÉCIÓ SZINTJE:



### Üvegvastagság

6 mm  
8 mm  
10 mm



## Timeless

A TIMELESS egy korrózióálló üveg, amelyet zuhanykabinokban történő felhasználásra fejlesztettek ki. Az üveg nagy átlátszóságú változata egyszerűen mutat minimalista megoldásokban.

AZ ÁTLÁTSZÓSÁG SZINTJE:



A DISZKRÉCIÓ SZINTJE:



### Üvegvastagság

6 mm  
8 mm

# OptiClear

Az OptiClear üveget a maximális átláthatóság jellemzi, zöld árnyalat mentes. Az alacsony vasoxid-tartalom miatt lehetséges a szintelenített üvegtömeg előállítás. Az ideális átláthatóságnak köszönhetően az üvegezés nem befolyásolja a belső tér színvilágát, és a zuhanytér tökéletesen belátható és megvilágított. Az OptiClear üveg szélei a szabványos változattól eltérően 8 mm-nél nagyobb vastagság esetén is szintelenek maradnak.

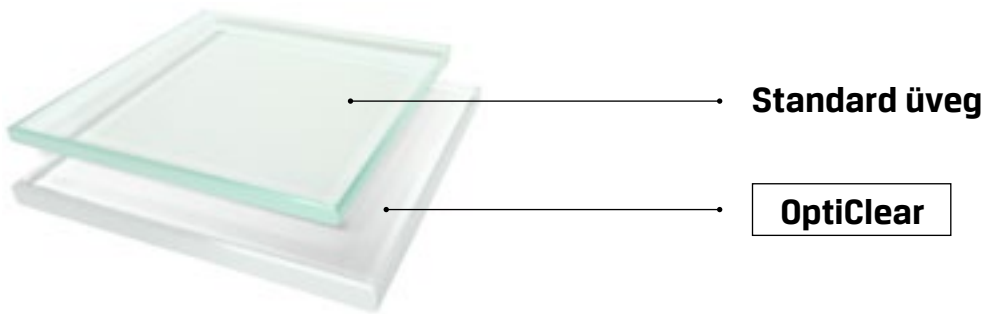

## Rendelkezésre állnak üvegvastagság módosítások:

A New Trendy eszközzel a termékek személyre szabásához többféle üvegtípust választhat. Ennek köszönhetően az Ügyfelek eldönthetik, hogy melyik üvegezésvastagság lesz optimális a projektjükhöz.



Látogasson el a [konfigurator.newtrendy.eu](http://konfigurator.newtrendy.eu) weboldalra, és tekintse meg az egyes kollekciók konfigurációs lehetőségeit.

## NYOMAT MINTÁK

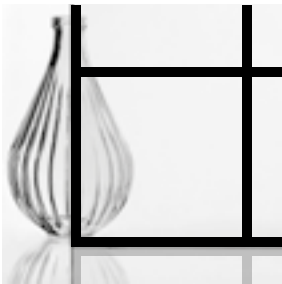

KOCKÁS MINTA  
FEKETE SZÍN



KOCKÁS MINTA  
FEHÉR SZÍN



KERETMINTA  
FEKETE SZÍN

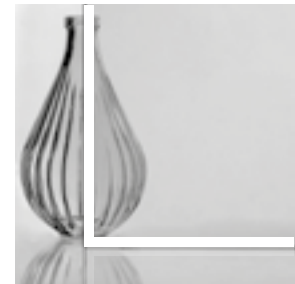

KERETMINTA  
FEHÉR SZÍN

A dekoratív rács és keret kerámia festék technikával nyomtatott.

## ACTIVE SHIELD BEVONAT

Az egyedülálló technológiával készült zuhanykabin üvegének tökéletesen sima bevonata biztosítja a könnyed tisztíthatóságot, és nem engedi a vízkő lerakódását. Ahhoz, hogy az Active Shield bevonat előnyeit hosszú ideig élvezhesse, elegendő minden fürdés után vízzel leöblíteni az üveget, hogy a folyamatosan képződött lerakódásokat eltávolítsuk.

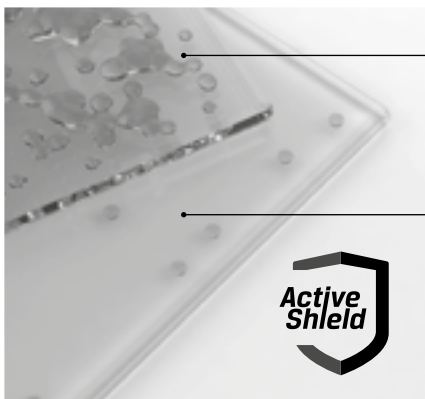

### Bevonatok nélküli üveg

Az impregnálás nélküli üvegfelület megtartja a vízcseppeket és velük együtt az összes szennyeződést, például a vízkő és a fürdőkozmetikumokból származó lerakódásokat.

### Védő bevonatos üveg

A hidrofób védőbevonattal védett üvegfelületen a vízcseppek nem állnak meg, szabadon áramlanak, és nem hagynak vízkőlerakódásokat.

# AVEXA KOLLEKCIÓK ÚJ RÉSZLETEKKEL!

## ALUMÍNIUMKERET

Az üveg körüli dekoratív keret elegáns, saját karaktert kölcsönöz a terméknek!

- Az új minták az Avexa kollekción minden színváltozatában kaphatók.
- A termékek a zuhanytálcára vagy a padlóra is telepíthetők.



## TÖRÖLKÖZŐTARTÓ KAPASZKODÓ AVEXA ÚJDONSÁG

Zuhanykabinok az Avexa teljes színválasztékában, korlátfogantyúval!

- Kényelmes, széles fogantyú akár 100 cm hosszúság.
- Akasztó amely a termék rögzített falához van rögzítve.
- A részlet az üvegtábla belsejével egy szintben van. A sima felület megkönnyíti a termék tisztántartását.



### MÉRETHEZ Gyártott

## A FÜLKE ÜVEGÉTŐL A FÜRDŐSZOBA FALÁIG RÖGZÍTETT AKASZTÓ? KAPASZKODÓ MINT AJTÓNYITÓ FOGANTYÚ? MIÉRT NE!

- Megtervezhetünk Önnek egy fogast a kabin üvegétől a helyiség faláig.
- Azon gondolkodik, hogy egy korlátot használjon fogantyúként a zuhanykabin kinyitásához? Ezt is megcsináljuk!
- Az egyedi megrendelési részleg elkészíti Önnek a nem szokványos terveket!

### HOGYAN RENDELHETEK KORLÁTOT MÉRETHEZ SZABOTTAN?

Menjen a [konfigurator.newtrendy.eu](https://konfigurator.newtrendy.eu) oldalra. Töltse le a megrendelőlapot, töltsse ki és küldje el a [info@newtrendy.hu](mailto:info@newtrendy.hu) címre



# ALKOSSA MEG SAJÁT, SZEMÉLYRE SZABOTT KABINJÁT EGYEDI SZÍNÖSSZEÁLLÍTÁSBAN

## MÉRETRE GYÁRTOTT

Menjen a [konfigurator.newtrendy.eu](https://konfigurator.newtrendy.eu) oldalra, és válassza ki a projektjébe illeszteni kívánt modellt. Az egyedi megrendelési részleg lehetővé teszi többek között a részletek színválogatását a New Soleo Black és a New Renoma kollektciókban.

## Ismerje meg a személyre szabott részletek technológiáját a New Trendy termékekben

- A részletek színét porfestési technológiával változtatjuk meg. A felvitt réteg tartós és korróziógátló tulajdonságokkal rendelkezik.
- A porfestékek nem tartalmaznak káros oldószereket. Nincs negatív hatásuk a felhasználók egészségére sem a környezetre.
- A technológiát többek között a New Soleo Black kollektció fehér és arany\* színű változataiban, valamint a New Renoma, New Azura és New Merana modellekben használjuk. Az ügyfél kérésére bármilyen színben elkészítjük a részleteket a RAL palettáról.

\* **FIGYELEM:** A méretre gyártott opcióként kapható festett arany színben eltér az Avexa Gold Brushed és Gold Shine kollektciók, valamint a Prime Light Gold és Smart Light Gold részleteinek színétől.

\* Az aranszínűre festett termékek esetében egyes alkatrészek krómozottak maradnak.

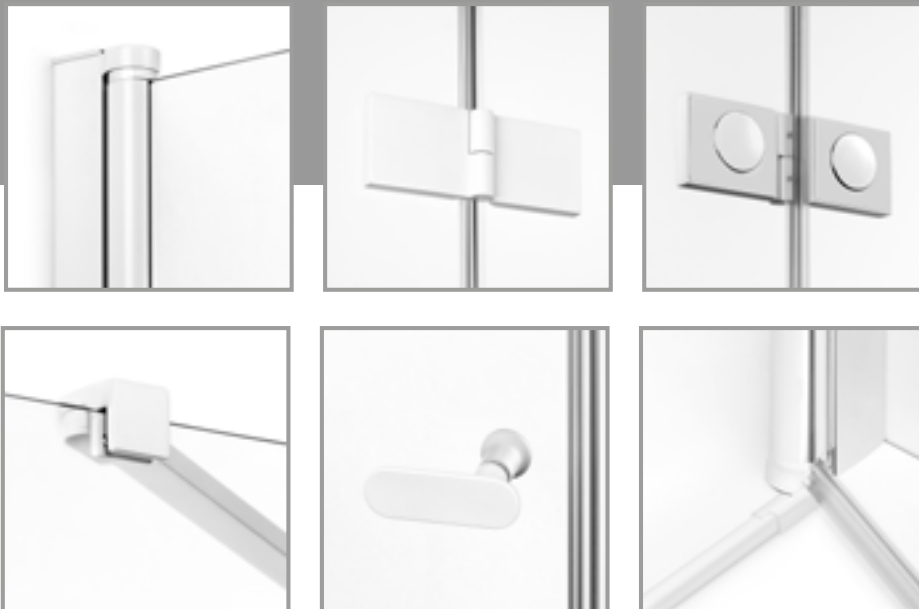







# AVEXA BLACK & GOLD

Fekete. Egy szín, amely hosszú évek óta uralkodik a belsőépítészetben. Az arany, amely szintén diadalmasan szerepel az utóbbi időben. Az előbbi a loft stílus jellemzője, míg az utóbbi a glamour dekorációban található meg. E két egymástól távol eső tervezési irányzat kombinációja egy teljesen új kollekciót eredményezett, amely bebizonyítja, hogy a fekete és az arany jól megfér egymás mellett. Bemutatjuk Önöknek az Avexa Black & Gold kollekció zuhanykabinjait, zuhanyajtóit és paravánjait.

Legújabb ajánlatunk a matt fekete és a fényes arany harmonikus kombinációja. Az Avexa Black & Gold kollekció minden terméke átlátszó üveggel rendelkezik, amely tetszőlegesen cserélhető más elérhető mintákra.

## MÉRETHEZ GYÁRTOTT

A Black & Gold modellek az Avex színválasztékának bővítését jelentik, amely méretre gyártott opcióként is elérhető. Szeretne egyedi színösszeállítást létrehozni a saját zuhanyzójában? Látogasson el a [konfigurator.newtrendy.eu](https://konfigurator.newtrendy.eu) weboldalra.







# AVEXA

## A MINIMALIZMUS AZ ÚJ LUXUS

Képzelen el egy olyan fürdőszobát, ahonnan nem akar kimenni. Mit lát? Nagyméretű, sima üvegtáblákat, elegáns krómozott részleteket, finom fogantyúkat? A minimalizmus nem szereti a szükségtelen dekorációt. Az egyszerű forma és a geometrikus alakzatok tökéletesen illeszkednek a fürdőszobába.

Az Avexa kollekció olyan zuhanykabinok és zuhanyajtók, amelyek lenyűgöző kivitelükkel kápráztatnak el. A nagyméretű üvegtáblák finom részletekkel kombinált kompozíciója tökéletesen illeszkedik az elegáns stílusban berendezett belső terekbe.

Vezesse be a luxus új dimenzióját az életébe az Avexa kollekcióval.

A kollekció lehetőséget nyújt bármilyen személyes kialakításra, így a termékek még a legigényesebb belső terekhez is alkalmazkodnak. Megváltoztathatja mind a formát, mind a szerelvények színét és kiválaszthatja az üveg típusát. A választás az Öné. További információk a konfigurátor.[newtrendy.eu](http://newtrendy.eu) weboldalon.

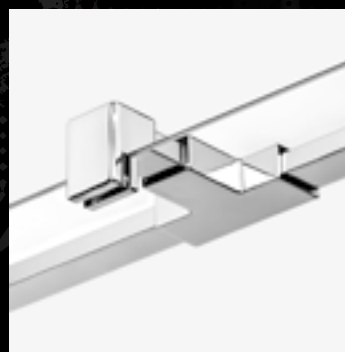

# MÉRETRE Gyártott konfigurator.newtrendy.eu

A sorozat termékei egyedi megrendelésre is készülnek. Hozzon létre egy terméket egyedi méretekkel, formákkal és színvilággal. Az ajánlat részletei a 14-19 oldalakon találhatóak.

## IGAZÍTSA A MÉRETEKET



Van lehetőség van a kiválasztott termék egyedi méretkonfigurációban történő megrendelésére.

Alkalmazza ezt a megoldást az online konfigurációban: [konfigurator.newtrendy.eu](http://konfigurator.newtrendy.eu)

## SZABJA SZEMÉLYRE A FORMÁT

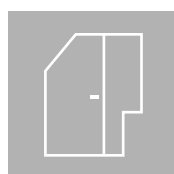

Szeretné maximalizálni a fürdőszoba helyét, ugyanakkor egyedi elrendezést kialakítani? Ne korlátozza magát a klasszikus megoldásokra, hanem tervezzen személyre szabott terméket. A megvalósítást hagyja ránk! További információkat talál a katalógus 16 oldalán.

Alkalmazza ezt a megoldást az online konfigurációban: [konfigurator.newtrendy.eu](http://konfigurator.newtrendy.eu)

## VÁLTOZTASSA MEG A SZERELVÉNYEK SZÍNÉT



A sorozat termékei szerelvénytípusok széles választékában kaphatók. További információ a katalógus 21-23. oldalán és a [konfigurator.newtrendy.eu](http://konfigurator.newtrendy.eu) oldalon található.

## VÁLASSZA KI AZ ÜVEGVÁLTOZATOT



Lehetőség van az üveg cseréjére más vastagságúra és kialakításúra. További információ a katalógus 18. oldalán és a [konfigurator.newtrendy.eu](http://konfigurator.newtrendy.eu) oldalon található.

## TÖRÖLKÖZŐTARTÓS FOGANTYÚ

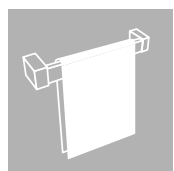

Az ebben a kollekciónban szereplő termékekhez egyedi megrendelés keretében törölközőtartós fogantyú is felszerelhető. A rendelkezésre álló konfigurációs lehetőségek részletes leírása a 20. oldalán található.

## A WALK IN ZUHANYKABINOK ÜVEGVASTAGSÁGÁNAK MÓDOSÍTÁSA

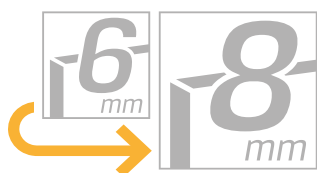

A sorozat termékeinél lehetőség van az üveg vastagságának módosítására. Részletek és árak az online konfigurálás során érhetők el.

A terméktáblázatban feltüntetett ár az információs ikonnal megadott standard megoldásra vonatkozik.

Alkalmazza ezt a megoldást az online konfigurációban: [konfigurator.newtrendy.eu](http://konfigurator.newtrendy.eu)

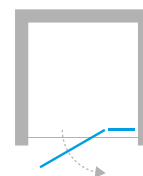

BEÉPÍTETT AJTÓ

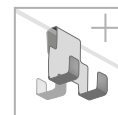
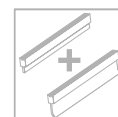

Műszaki információk  
[techniczne.newtrendy.pl/avexa](http://techniczne.newtrendy.pl/avexa)

### Tényleges méretek

Cikkszám	Méret	Ajtó	Bruttó ár Ft	A	B	W	H
EXK-1441	80x200	1 B	279 600	79-80,5	23,5	53	200
EXK-1442	80x200	1 J	279 600	79-80,5	23,5	53	200
EXK-1443	90x200	1 B	284 600	89-90,5	33,5	53	200
EXK-1444	90x200	1 J	284 600	89-90,5	33,5	53	200
EXK-1445	100x200	1 B	295 900	99-100,5	33,5	63	200
EXK-1446	100x200	1 J	295 900	99-100,5	33,5	63	200
EXK-1447	110x200	1 B	300 900	109-110,5	43,5	63	200
EXK-1448	110x200	1 J	300 900	109-110,5	43,5	63	200
EXK-1449	120x200	1 B	306 300	119-120,5	53,5	63	200
EXK-1450	120x200	1 J	306 300	119-120,5	53,5	63	200
EXK-1451	130x200	1 B	317 600	129-130,5	63,5	63	200
EXK-1452	130x200	1 J	317 600	129-130,5	63,5	63	200
EXK-1453	140x200	1 B	322 200	139-140,5	73,5	63	200
EXK-1454	140x200	1 J	322 200	139-140,5	73,5	63	200

■ A termék megrendelésre kapható. A gyártás ideje kb. 2 hét.

### Toldó profil

Cikkszám	Méret	Leírás	Szín	Bruttó ár Ft
PP-0012	1,5 cm	A mágneses tömítés oldalán	króm	34 800

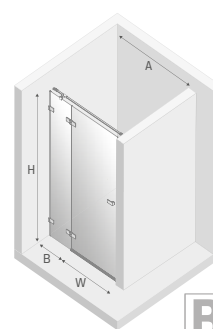

B

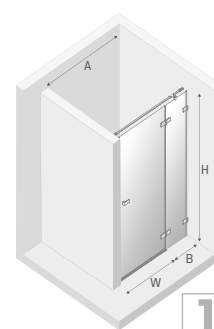

J



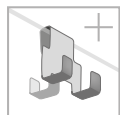
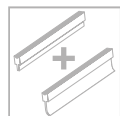
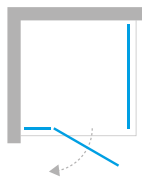

Műszaki információk  
[techniczne.newtrendy.pl/avexa](http://techniczne.newtrendy.pl/avexa)

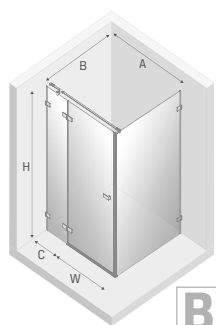

**B**



### Tényleges méretek

a falblokk külső széléig, méretek az üveg tengelyéig 8-10 oldal.

Cikkszám	Méret	Ajtó	Bruttó ár Ft	A	B	C	W	H
EXK-1455	80x70x200	1 B	409 500	79,2-80,2	69,2-70,2	23,5	53	200
EXK-1457	80x80x200	1 B	416 800	79,2-80,2	79,2-80,2	23,5	53	200
EXK-1459	80x90x200	1 B	423 500	79,2-80,2	89,2-90,2	23,5	53	200
EXK-1461	80x100x200	1 B	430 800	79,2-80,2	99,2-100,2	23,5	53	200
EXK-1463	80x110x200	1 B	437 600	79,2-80,2	109,2-110,2	23,5	53	200
EXK-1465	80x120x200	1 B	443 500	79,2-80,2	119,2-120,2	23,5	53	200
EXK-1467	90x70x200	1 B	414 900	89,2-90,2	69,2-70,2	33,5	53	200
EXK-1469	90x80x200	1 B	422 600	89,2-90,2	79,2-80,2	33,5	53	200
EXK-1471	90x90x200	1 B	429 400	89,2-90,2	89,2-90,2	33,5	53	200
EXK-1473	90x100x200	1 B	436 200	89,2-90,2	99,2-100,2	33,5	53	200
EXK-1475	90x110x200	1 B	443 000	89,2-90,2	109,2-110,2	33,5	53	200
EXK-1477	90x120x200	1 B	449 300	89,2-90,2	119,2-120,2	33,5	53	200
EXK-1479	100x70x200	1 B	426 300	99,2-100,2	69,2-70,2	33,5	63	200
EXK-1481	100x80x200	1 B	434 400	99,2-100,2	79,2-80,2	33,5	63	200
EXK-1483	100x90x200	1 B	441 200	99,2-100,2	89,2-90,2	33,5	63	200
EXK-1485	100x100x200	1 B	447 500	99,2-100,2	99,2-100,2	33,5	63	200
EXK-1487	100x110x200	1 B	454 300	99,2-100,2	109,2-110,2	33,5	63	200
EXK-1489	100x120x200	1 B	461 100	99,2-100,2	119,2-120,2	33,5	63	200
EXK-1491	110x70x200	1 B	431 700	109,2-110,2	69,2-70,2	43,5	63	200
EXK-1493	110x80x200	1 B	439 800	109,2-110,2	79,2-80,2	43,5	63	200
EXK-1495	110x90x200	1 B	446 600	109,2-110,2	89,2-90,2	43,5	63	200
EXK-1497	110x100x200	1 B	453 000	109,2-110,2	99,2-100,2	43,5	63	200
EXK-1499	110x110x200	1 B	459 800	109,2-110,2	109,2-110,2	43,5	63	200
EXK-1501	110x120x200	1 B	467 000	109,2-110,2	119,2-120,2	43,5	63	200
EXK-1503	120x70x200	1 B	437 600	119,2-120,2	69,2-70,2	53,5	63	200
EXK-1505	120x80x200	1 B	445 700	119,2-120,2	79,2-80,2	53,5	63	200
EXK-1507	120x90x200	1 B	452 500	119,2-120,2	89,2-90,2	53,5	63	200
EXK-1509	120x100x200	1 B	458 800	119,2-120,2	99,2-100,2	53,5	63	200
EXK-1511	120x110x200	1 B	465 600	119,2-120,2	109,2-110,2	53,5	63	200
EXK-1513	120x120x200	1 B	472 400	119,2-120,2	119,2-120,2	53,5	63	200

FIGYELEM: A Méret oszlopban szereplő adatok az ajtó x oldallap x magasság sorrendben vannak megadva



### Tényleges méretek

a falblokk külső széléig, méretek az üveg tengelyéig 8-10 oldal.

Cikkszám	Méret	Ajtó	Bruttó ár Ft	A	B	C	W	H
EXK-1456	80x70x200	1J	409 500	79,2-80,2	69,2-70,2	23,5	53	200
EXK-1458	80x80x200	1J	416 800	79,2-80,2	79,2-80,2	23,5	53	200
EXK-1460	80x90x200	1J	423 500	79,2-80,2	89,2-90,2	23,5	53	200
EXK-1462	80x100x200	1J	430 800	79,2-80,2	99,2-100,2	23,5	53	200
EXK-1464	80x110x200	1J	437 600	79,2-80,2	109,2-110,2	23,5	53	200
EXK-1466	80x120x200	1J	443 500	79,2-80,2	119,2-120,2	23,5	53	200
EXK-1468	90x70x200	1J	414 900	89,2-90,2	69,2-70,2	33,5	53	200
EXK-1470	90x80x200	1J	422 600	89,2-90,2	79,2-80,2	33,5	53	200
EXK-1472	90x90x200	1J	429 400	89,2-90,2	89,2-90,2	33,5	53	200
EXK-1474	90x100x200	1J	436 200	89,2-90,2	99,2-100,2	33,5	53	200
EXK-1476	90x110x200	1J	443 000	89,2-90,2	109,2-110,2	33,5	53	200
EXK-1478	90x120x200	1J	449 300	89,2-90,2	119,2-120,2	33,5	53	200
EXK-1480	100x70x200	1J	426 300	99,2-100,2	69,2-70,2	33,5	63	200
EXK-1482	100x80x200	1J	434 400	99,2-100,2	79,2-80,2	33,5	63	200
EXK-1484	100x90x200	1J	441 200	99,2-100,2	89,2-90,2	33,5	63	200
EXK-1486	100x100x200	1J	447 500	99,2-100,2	99,2-100,2	33,5	63	200
EXK-1488	100x110x200	1J	454 300	99,2-100,2	109,2-110,2	33,5	63	200
EXK-1490	100x120x200	1J	461 100	99,2-100,2	119,2-120,2	33,5	63	200
EXK-1492	110x70x200	1J	431 700	109,2-110,2	69,2-70,2	43,5	63	200
EXK-1494	110x80x200	1J	439 800	109,2-110,2	79,2-80,2	43,5	63	200
EXK-1496	110x90x200	1J	446 600	109,2-110,2	89,2-90,2	43,5	63	200
EXK-1498	110x100x200	1J	453 000	109,2-110,2	99,2-100,2	43,5	63	200
EXK-1500	110x110x200	1J	459 800	109,2-110,2	109,2-110,2	43,5	63	200
EXK-1502	110x120x200	1J	467 000	109,2-110,2	119,2-120,2	43,5	63	200
EXK-1504	120x70x200	1J	437 600	119,2-120,2	69,2-70,2	53,5	63	200
EXK-1506	120x80x200	1J	445 700	119,2-120,2	79,2-80,2	53,5	63	200
EXK-1508	120x90x200	1J	452 500	119,2-120,2	89,2-90,2	53,5	63	200
EXK-1510	120x100x200	1J	458 800	119,2-120,2	99,2-100,2	53,5	63	200
EXK-1512	120x110x200	1J	465 600	119,2-120,2	109,2-110,2	53,5	63	200
EXK-1514	120x120x200	1J	472 400	119,2-120,2	119,2-120,2	53,5	63	200

FIGYELEM: A Méret oszlopban szereplő adatok az ajtó x oldallap x magasság sorrendben vannak megadva

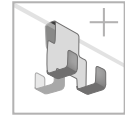
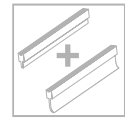
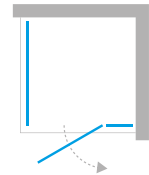

Műszaki információk  
[techniczne.newtrendy.pl/avexa](http://techniczne.newtrendy.pl/avexa)

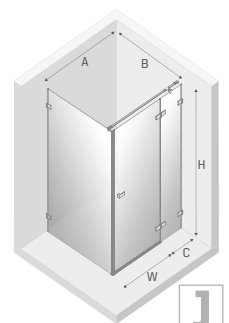

NÉGYZET ÉS TÉGLALAP ALAKÚ KABINOK

NÉGYZET ÉS TÉGLALAP ALAKÚ KABINOK

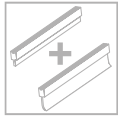
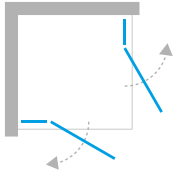

Műszaki információk  
techniczne.newtrendy.pl/avexa

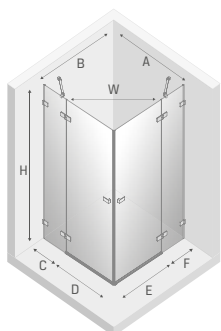

**Tényleges méretek**  
a falblokk külső széléig, méretek az üveg tengelyéig 8-10 oldal.

Cikkszám	Méret	Ajtó	Bruttó ár Ft	A	B	C	D	E	F	W	H
EXK-1515	80x80x200	2	480 600	79,2-80,2	79,2-80,2	23,5	53	53	23,5	75	200
EXK-1516	80x90x200	2	486 000	79,2-80,2	89,2-90,2	23,5	53	53	33,5	75	200
EXK-1517	80x100x200	2	492 800	79,2-80,2	99,2-100,2	23,5	53	63	33,5	82	200
EXK-1518	80x110x200	2	498 200	79,2-80,2	109,2-110,2	23,5	53	63	43,5	82	200
EXK-1519	80x120x200	2	503 200	79,2-80,2	119,2-120,2	23,5	53	63	53,5	82	200
EXK-1520	90x80x200	2	486 000	89,2-90,2	79,2-80,2	33,5	53	53	23,5	75	200
EXK-1521	90x90x200	2	491 400	89,2-90,2	89,2-90,2	33,5	53	53	33,5	75	200
EXK-1522	90x100x200	2	498 200	89,2-90,2	99,2-100,2	33,5	53	63	33,5	82	200
EXK-1523	90x110x200	2	503 200	89,2-90,2	109,2-110,2	33,5	53	63	43,5	82	200
EXK-1524	90x120x200	2	508 600	89,2-90,2	119,2-120,2	33,5	53	63	53,5	82	200
EXK-1525	100x80x200	2	492 800	99,2-100,2	79,2-80,2	33,5	63	53	23,5	82	200
EXK-1526	100x90x200	2	498 200	99,2-100,2	89,2-90,2	33,5	63	53	33,5	82	200
EXK-1527	100x100x200	2	505 000	99,2-100,2	99,2-100,2	33,5	63	63	33,5	89	200
EXK-1528	100x110x200	2	510 400	99,2-100,2	109,2-110,2	33,5	63	63	43,5	89	200
EXK-1529	100x120x200	2	515 900	99,2-100,2	119,2-120,2	33,5	63	63	53,5	89	200
EXK-1530	110x80x200	2	498 200	109,2-110,2	79,2-80,2	43,5	63	53	23,5	82	200
EXK-1531	110x90x200	2	503 200	109,2-110,2	89,2-90,2	43,5	63	53	33,5	82	200
EXK-1532	110x100x200	2	510 400	109,2-110,2	99,2-100,2	43,5	63	63	33,5	89	200
EXK-1533	110x110x200	2	515 900	109,2-110,2	109,2-110,2	43,5	63	63	43,5	89	200
EXK-1534	110x120x200	2	520 900	109,2-110,2	119,2-120,2	43,5	63	63	53,5	89	200
EXK-1535	120x80x200	2	503 200	119,2-120,2	79,2-80,2	53,5	63	53	23,5	82	200
EXK-1536	120x90x200	2	508 600	119,2-120,2	89,2-90,2	53,5	63	53	33,5	82	200
EXK-1537	120x100x200	2	515 900	119,2-120,2	99,2-100,2	53,5	63	63	33,5	89	200
EXK-1538	120x110x200	2	520 900	119,2-120,2	109,2-110,2	53,5	63	63	43,5	89	200
EXK-1539	120x120x200	2	526 300	119,2-120,2	119,2-120,2	53,5	63	63	53,5	89	200

FIGYELEM: A Méret oszlopban szereplő adatok az ajtó L x ajtó P x magasság sorrendben vannak megadva



### Tényleges méretek

a falblokk külső széléig, méretek az üveg tengelyéig 8-10 oldal.

Cikkszám	Méret	Ajtó	Bruttó ár Ft	A	B	C	W	H
EXK-3884	80x80x200	1 B	346 600	79,7-80,7	79,7-80,7	33	62	200
EXK-3885	80x80x200	1 J	346 600	79,7-80,7	79,7-80,7	33	62	200
EXK-3886	90x90x200	1 B	358 400	89,7-90,7	89,7-90,7	43	62	200
EXK-3887	90x90x200	1 J	358 400	89,7-90,7	89,7-90,7	43	62	200

■ ÚJDONSÁG

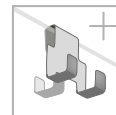
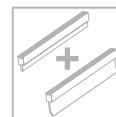
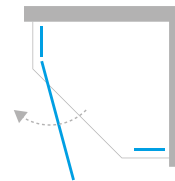

Műszaki információk  
[techniczne.newtrendy.pl/avexa](http://techniczne.newtrendy.pl/avexa)

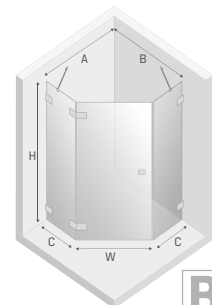

**B**

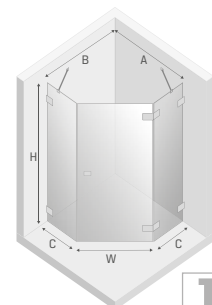

**J**



ÚJDONSÁG

# AVEXA

ASZIMMETRIKUS ÖTSZÖGLLETŰ KABINOK

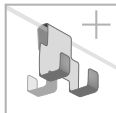
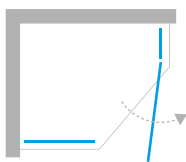

Műszaki információk  
[techniczne.newtrendy.pl/avexa](http://techniczne.newtrendy.pl/avexa)



**Tényleges méretek**

a falblokk külső szélétől, méretek az üveg tengelyéig 8-10 oldal.

Cikkszám	Méret	Ajtó	Bruttó ár Ft	A	B	C	D	W	H
■ EXK-3891	100x80x200	1	358 400	99,7-100,7	79,7-80,7	53	33	62	200
■ EXK-3892	100x80x200	1	358 400	99,7-100,7	79,7-80,7	53	33	62	200

■ ÚJDONSÁG

EXK-3891

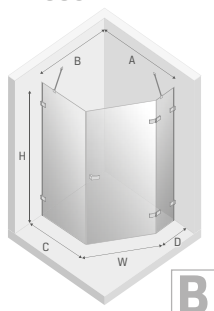

EXK-3892

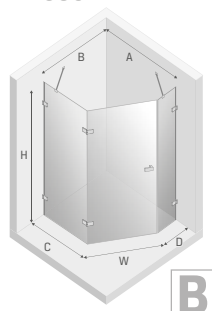





### Tényleges méretek

a falblokk külső széléig, méretek az üveg tengelyéig 8-10 oldal.

Cikkszám	Méret	Ajtó	Bruttó ár Ft	A	B	C	D	W	H
■ EXK-3893	100x80x200	1	358 400	99,7-100,7	79,7-80,7	53	33	62	200
■ EXK-3894	100x80x200	1	358 400	99,7-100,7	79,7-80,7	53	33	62	200

■ ÚJDONSÁG

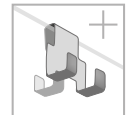
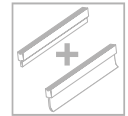
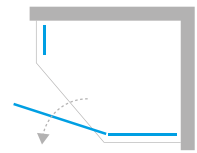

ASZIMMETRIKUS ÖTSZÖGLETŰ KABINOK

Műszaki információk  
[techniczne.newtrendy.pl/avexa](http://techniczne.newtrendy.pl/avexa)

EXK-3893

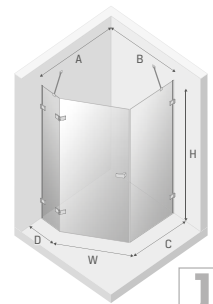

EXK-3894

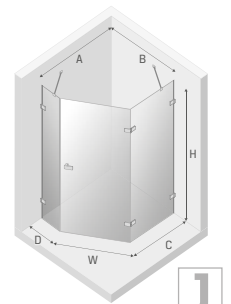

FALRA SZERELHETŐ KABINOK

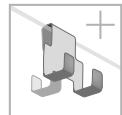
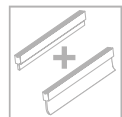
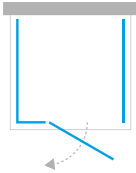

Műszaki információk  
[techniczne.newtrendy.pl/avexa](http://techniczne.newtrendy.pl/avexa)

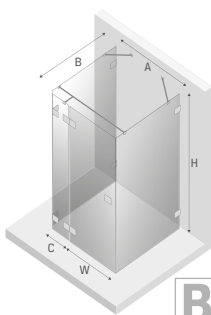

**Tényleges méretek**

a falblokk külső szélétől, méretek az üveg tengelyéig 8-10 oldal.

Cikkszám	Méret	Ajtó	Bruttó ár Ft	A	B	C	W	H
■ EXK-2443	80x70x200	1 B	595 500	80,8	68,4-69,4	23,5	53	200
■ EXK-2444	80x80x200	1 B	608 200	80,8	78,4-79,4	23,5	53	200
■ EXK-2445	80x90x200	1 B	621 300	80,8	88,4-89,4	23,5	53	200
■ EXK-2446	80x100x200	1 B	636 300	80,8	98,4-99,4	23,5	53	200
■ EXK-2447	80x110x200	1 B	650 300	80,8	108,4-109,4	23,5	53	200
■ EXK-2448	80x120x200	1 B	663 900	80,8	118,4-119,4	23,5	53	200
■ EXK-2449	90x70x200	1 B	601 000	90,8	68,4-69,4	33,5	53	200
■ EXK-2450	90x80x200	1 B	613 600	90,8	78,4-79,4	33,5	53	200
■ EXK-2451	90x90x200	1 B	627 200	90,8	88,4-89,4	33,5	53	200
■ EXK-2452	90x100x200	1 B	641 700	90,8	98,4-99,4	33,5	53	200
■ EXK-2453	90x110x200	1 B	656 200	90,8	108,4-109,4	33,5	53	200
■ EXK-2454	90x120x200	1 B	669 300	90,8	118,4-119,4	33,5	53	200
■ EXK-2455	100x70x200	1 B	610 900	100,8	68,4-69,4	33,5	63	200
■ EXK-2456	100x80x200	1 B	623 600	100,8	78,4-79,4	33,5	63	200
■ EXK-2457	100x90x200	1 B	637 200	100,8	88,4-89,4	33,5	63	200
■ EXK-2458	100x100x200	1 B	651 700	100,8	98,4-99,4	33,5	63	200
■ EXK-2459	100x110x200	1 B	665 700	100,8	108,4-109,4	33,5	63	200
■ EXK-2460	100x120x200	1 B	679 300	100,8	118,4-119,4	33,5	63	200
■ EXK-2461	110x70x200	1 B	616 400	110,8	68,4-69,4	43,5	63	200
■ EXK-2462	110x80x200	1 B	629 000	110,8	78,4-79,4	43,5	63	200
■ EXK-2463	110x90x200	1 B	642 600	110,8	88,4-89,4	43,5	63	200
■ EXK-2464	110x100x200	1 B	657 100	110,8	98,4-99,4	43,5	63	200
■ EXK-2465	110x110x200	1 B	671 600	110,8	108,4-109,4	43,5	63	200
■ EXK-2466	110x120x200	1 B	684 700	110,8	118,4-119,4	43,5	63	200
■ EXK-2467	120x70x200	1 B	622 200	120,8	68,4-69,4	53,5	63	200
■ EXK-2468	120x80x200	1 B	634 900	120,8	78,4-79,4	53,5	63	200
■ EXK-2469	120x90x200	1 B	648 000	120,8	88,4-89,4	53,5	63	200
■ EXK-2470	120x100x200	1 B	662 500	120,8	98,4-99,4	53,5	63	200
■ EXK-2471	120x110x200	1 B	677 000	120,8	108,4-109,4	53,5	63	200
■ EXK-2472	120x120x200	1 B	690 600	120,8	118,4-119,4	53,5	63	200

■ ÚJDONSÁG

FIGYELEM: A Méret oszlopban szereplő adatok az ajtó x oldallap x magasság sorrendben vannak megadva



FALRA SZERELHETŐ KABINOK

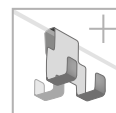
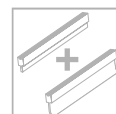
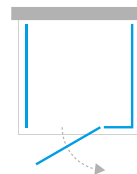

Műszaki információk  
[techniczne.newtrendy.pl/avexa](http://techniczne.newtrendy.pl/avexa)

### Tényleges méretek

a falblokk külső széléig, méretek az üveg tengelyéig 8-10 oldal.

Cikkszám	Méret	Ajtó	Bruttó ár Ft	A	B	C	W	H
EXK-2473	80x70x200	1J	595 500	80,8	68,4-69,4	23,5	53	200
EXK-2474	80x80x200	1J	608 200	80,8	78,4-79,4	23,5	53	200
EXK-2475	80x90x200	1J	621 300	80,8	88,4-89,4	23,5	53	200
EXK-2476	80x100x200	1J	636 300	80,8	98,4-99,4	23,5	53	200
EXK-2477	80x110x200	1J	650 300	80,8	108,4-109,4	23,5	53	200
EXK-2478	80x120x200	1J	663 900	80,8	118,4-119,4	23,5	53	200
EXK-2479	90x70x200	1J	601 000	90,8	68,4-69,4	33,5	53	200
EXK-2480	90x80x200	1J	613 600	90,8	78,4-79,4	33,5	53	200
EXK-2481	90x90x200	1J	627 200	90,8	88,4-89,4	33,5	53	200
EXK-2482	90x100x200	1J	641 700	90,8	98,4-99,4	33,5	53	200
EXK-2483	90x110x200	1J	656 200	90,8	108,4-109,4	33,5	53	200
EXK-2484	90x120x200	1J	669 300	90,8	118,4-119,4	33,5	53	200
EXK-2485	100x70x200	1J	610 900	100,8	68,4-69,4	33,5	63	200
EXK-2486	100x80x200	1J	623 600	100,8	78,4-79,4	33,5	63	200
EXK-2487	100x90x200	1J	637 200	100,8	88,4-89,4	33,5	63	200
EXK-2488	100x100x200	1J	651 700	100,8	98,4-99,4	33,5	63	200
EXK-2489	100x110x200	1J	665 700	100,8	108,4-109,4	33,5	63	200
EXK-2490	100x120x200	1J	679 300	100,8	118,4-119,4	33,5	63	200
EXK-2491	110x70x200	1J	616 400	110,8	68,4-69,4	43,5	63	200
EXK-2492	110x80x200	1J	629 000	110,8	78,4-79,4	43,5	63	200
EXK-2493	110x90x200	1J	642 600	110,8	88,4-89,4	43,5	63	200
EXK-2494	110x100x200	1J	657 100	110,8	98,4-99,4	43,5	63	200
EXK-2495	110x110x200	1J	671 600	110,8	108,4-109,4	43,5	63	200
EXK-2496	110x120x200	1J	684 700	110,8	118,4-119,4	43,5	63	200
EXK-2497	120x70x200	1J	622 200	120,8	68,4-69,4	53,5	63	200
EXK-2498	120x80x200	1J	634 900	120,8	78,4-79,4	53,5	63	200
EXK-2499	120x90x200	1J	648 000	120,8	88,4-89,4	53,5	63	200
EXK-2500	120x100x200	1J	662 500	120,8	98,4-99,4	53,5	63	200
EXK-2501	120x110x200	1J	677 000	120,8	108,4-109,4	53,5	63	200
EXK-2502	120x120x200	1J	690 600	120,8	118,4-119,4	53,5	63	200

■ ÚJDONSÁG

**FIGYELEM:** A Méret oszlopban szereplő adatok az ajtó x oldallap x magasság sorrendben vannak megadva

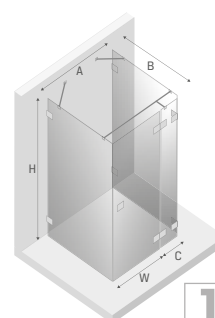

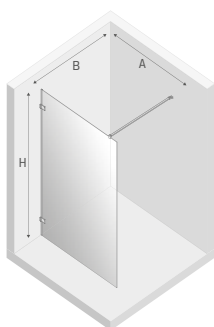
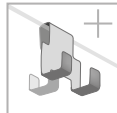

### Tényleges méretek

a falblokk külső széléig, méretek az üveg tengelyéig 8-10 oldal.

Cikkszám	Méret	Üveg	Bruttó ár Ft	A	B	H
■ EXK-1936	50x200	6 mm	175 500	46-47	max 120	200
■ EXK-1937	60x200	6 mm	181 800	56-57	max 120	200
■ EXK-1540	70x200	6 mm	188 200	66-67	max 120	200
■ EXK-1541	80x200	6 mm	194 500	76-77	max 120	200
■ EXK-1542	90x200	6 mm	204 500	86-87	max 120	200
■ EXK-1543	100x200	6 mm	210 800	96-97	max 120	200
■ EXK-1544	110x200	6 mm	217 100	106-107	max 120	200
■ EXK-1545	120x200	6 mm	223 500	116-117	max 120	200
■ EXK-1938	130x200	6 mm	236 200	126-127	max 120	200
■ EXK-1939	140x200	6 mm	249 300	136-137	max 120	200
■ EXK-1942	50x200	8 mm	188 600	50-51	max 120	200
■ EXK-1943	60x200	8 mm	196 800	60-61	max 120	200
■ EXK-1798	70x200	8 mm	204 500	70-71	max 120	200
■ EXK-1799	80x200	8 mm	212 600	80-81	max 120	200
■ EXK-1800	90x200	8 mm	224 800	90-91	max 120	200
■ EXK-1801	100x200	8 mm	233 000	100-101	max 120	200
■ EXK-1802	110x200	8 mm	241 600	110-111	max 120	200
■ EXK-1803	120x200	8 mm	249 700	120-121	max 120	200
■ EXK-1944	130x200	8 mm	265 100	130-131	max 120	200
■ EXK-1945	140x200	8 mm	281 000	140-141	max 120	200
■ EXK-1946	150x200	8 mm	296 400	150-151	max 120	200
■ EXK-1947	160x200	8 mm	312 200	160-161	max 120	200

■ A termék megrendelésre kapható. A gyártás ideje kb. 4 hét.

### Telepítési utasítások

$b = 2,2 \text{ cm}$   
 $X2 = B - b$

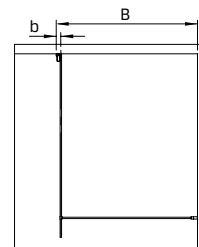
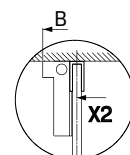

**FIGYELEM:** A fali profilal történő felszerelés kizárólag 6mm-es üvegvastagsággal lehetséges.





WALK-IN ZUHANYKABINOK

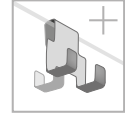

Műszaki információk  
[techniczne.newtrendy.pl/avexa](http://techniczne.newtrendy.pl/avexa)

### Tényleges méretek

a falblokk külső széléig, méretek az üveg tengelyéig 8-10 oldal.

Cikkszám	Méret	Bruttó ár Ft	A	B	H
■ ■ EXK-2503	50x200	<b>237 100</b>	49,5-50	max 120	200
■ ■ EXK-2504	60x200	<b>244 300</b>	59,5-60	max 120	200
■ ■ EXK-2505	70x200	<b>252 000</b>	69,5-70	max 120	200
■ ■ EXK-2506	80x200	<b>259 200</b>	79,5-80	max 120	200
■ ■ EXK-2507	90x200	<b>268 300</b>	89,5-90	max 120	200
■ ■ EXK-2508	100x200	<b>276 000</b>	99,5-100	max 120	200
■ ■ EXK-2509	110x200	<b>289 600</b>	109,5-110	max 120	200
■ ■ EXK-2510	120x200	<b>297 700</b>	119,5-120	max 120	200
■ ■ EXK-2511	130x200	<b>304 100</b>	129,5-130	max 120	200
■ ■ EXK-2512	140x200	<b>312 200</b>	139,5-140	max 120	200

- A termék megrendelésre kapható. A gyártás ideje kb. 4 hét.
- ÚJDONSÁG



**FIGYELEM:** A termék széleinek keretezése térbeli alumíniumprofilokból készül, a termék szerelvényeinek színében.

#### Telepítési utasítások

$b = 2,2 \text{ cm}$   
 $X2 = B - b$

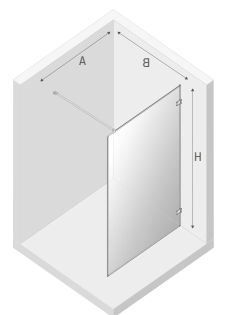
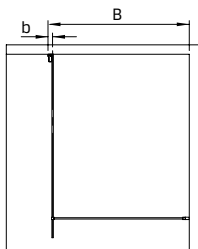
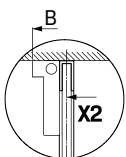



# ZUHANYKABINOK TÖRÖLKÖZŐTARTÓS FOGANTYÚVAL!

Efelejtetheti azt a problémát, hogy a fürdést követően körülményesen kell a törölközőért nyúlania. Ismerje meg az új zuhanykabin modelleket, amelyeket törölközőtartós fogantyúval szereltek fel.



A kényelmes, széles fogantyú a választott zuhanykabin méretétől függően akár 100 cm hosszú is lehet. Mivel fémből készült, biztosítja a tartósságot és az ellenállóságot, valamint megkönnyíti a tisztítást.

A fogantyú két ponton kerül rögzítésre a termék rögzített falához, ami növeli annak stabilitását.

A rögzítő elemek egy síkban vannak az üvegtábla belsejével. Ennek köszönhetően sima, egységes felületet kaptunk, ami megkönnyíti a termék tisztán tartását.

## MÉRETHEZ Gyártott



Van lehetőség az elemet a kabin üvegéből a helyiség falához vagy az ajtó kinyitásához szükséges fogantyúként rögzíteni. Egy ilyen megoldás alkalmazása az egyedi megrendelések osztálya által nyújtott személyre szabási szolgáltatások keretében valósul meg. A [konfigurator.newtrendy.eu](https://konfigurator.newtrendy.eu) oldalon található egy megrendelőlap, amelyet ki kell tölteni és el kell küldeni a [info@newtrendy.hu](mailto:info@newtrendy.hu) címre.



WALK-IN ZUHANYKABINOK

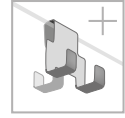

Műszaki információk  
[techniczne.newtrendy.pl/avexa](http://techniczne.newtrendy.pl/avexa)

**Tényleges méretek**  
 a falblokk külső szélétől, méretek az üveg tengelyéig 8-10 oldal.

Cikkszám	Méret	Üveg	Bruttó ár Ft	L	A	B	H
■ ■ EXK-2513	50x200	6 mm	204 900	35,8	46-47	max 120	200
■ ■ EXK-2514	60x200	6 mm	212 600	45,8	56-57	max 120	200
■ ■ EXK-2515	70x200	6 mm	219 000	55,8	66-67	max 120	200
■ ■ EXK-2516	80x200	6 mm	224 800	65,8	76-77	max 120	200
■ ■ EXK-2517	90x200	6 mm	235 700	75,8	86-87	max 120	200
■ ■ EXK-2518	100x200	6 mm	241 600	85,8	96-97	max 120	200
■ ■ EXK-2519	110x200	6 mm	251 100	95,8	106-107	max 120	200
■ ■ EXK-2520	120x200	6 mm	257 000	95,8	116-117	max 120	200
■ ■ EXK-2521	130x200	6 mm	271 500	95,8	126-127	max 120	200
■ ■ EXK-2522	140x200	6 mm	285 500	95,8	136-137	max 120	200
<hr/>							
■ ■ EXK-2523	50x200	8 mm	219 000	35,8	50-51	max 120	200
■ ■ EXK-2524	60x200	8 mm	226 700	45,8	60-61	max 120	200
■ ■ EXK-2525	70x200	8 mm	233 900	55,8	70-71	max 120	200
■ ■ EXK-2526	80x200	8 mm	242 000	65,8	80-81	max 120	200
■ ■ EXK-2527	90x200	8 mm	254 700	75,8	90-91	max 120	200
■ ■ EXK-2528	100x200	8 mm	262 900	85,8	100-101	max 120	200
■ ■ EXK-2529	110x200	8 mm	274 200	95,8	110-111	max 120	200
■ ■ EXK-2530	120x200	8 mm	282 300	95,8	120-121	max 120	200
■ ■ EXK-2531	130x200	8 mm	299 100	95,8	130-131	max 120	200
■ ■ EXK-2532	140x200	8 mm	319 400	95,8	140-141	max 120	200
■ ■ EXK-2533	150x200	8 mm	331 700	95,8	150-151	max 120	200
■ ■ EXK-2534	160x200	8 mm	348 900	95,8	160-161	max 120	200

■ A termék megrendelésre kapható. A gyártás ideje kb. 4 hét.

■ ÚJDONSÁG

Telepítési utasítások

$b = 2,2 \text{ cm}$   
 $X2 = B - b$

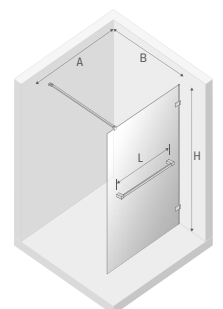
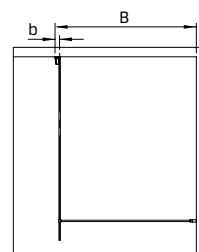
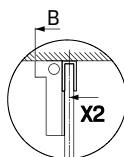

Az L oszlopban szereplő, centiméterben megadott adatok az akasztó hosszát jelölik.



Oldalak 8-10



Oldalak 313-314, 317-327, 329-333

ÚJDONSÁG

AVEXA

NÉGYZET ÉS TÉGLALAP ALAKÚ KABINOK

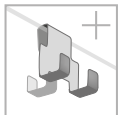
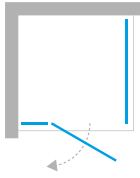

Műszaki információk  
[techniczne.newtrendy.pl/avexa](http://techniczne.newtrendy.pl/avexa)

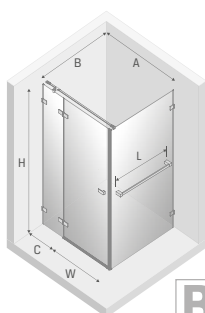

**B**



**Tényleges méretek**

a falblokk külső széléig, méretek az üveg tengelyéig 8-10 oldal.

Cikkszám	Méret	Ajtó	Bruttó ár Ft	L	A	B	C	W	H
■ ■ EXK-2383	80x70x200	1 B	447 100	55,8	79,2-80,2	69,2-70,2	23,5	53	200
■ ■ EXK-2384	80x80x200	1 B	453 400	65,8	79,2-80,2	79,2-80,2	23,5	53	200
■ ■ EXK-2385	80x90x200	1 B	460 200	75,8	79,2-80,2	89,2-90,2	23,5	53	200
■ ■ EXK-2386	80x100x200	1 B	467 900	85,8	79,2-80,2	99,2-100,2	23,5	53	200
■ ■ EXK-2387	80x110x200	1 B	475 100	95,8	79,2-80,2	109,2-110,2	23,5	53	200
■ ■ EXK-2388	80x120x200	1 B	481 900	95,8	79,2-80,2	119,2-120,2	23,5	53	200
■ ■ EXK-2389	90x70x200	1 B	453 000	55,8	89,2-90,2	69,2-70,2	33,5	53	200
■ ■ EXK-2390	90x80x200	1 B	459 300	65,8	89,2-90,2	79,2-80,2	33,5	53	200
■ ■ EXK-2391	90x90x200	1 B	466 100	75,8	89,2-90,2	89,2-90,2	33,5	53	200
■ ■ EXK-2392	90x100x200	1 B	473 800	85,8	89,2-90,2	99,2-100,2	33,5	53	200
■ ■ EXK-2393	90x110x200	1 B	481 000	95,8	89,2-90,2	109,2-110,2	33,5	53	200
■ ■ EXK-2394	90x120x200	1 B	487 800	95,8	89,2-90,2	119,2-120,2	33,5	53	200
■ ■ EXK-2395	100x70x200	1 B	462 900	55,8	99,2-100,2	69,2-70,2	33,5	63	200
■ ■ EXK-2396	100x80x200	1 B	469 300	65,8	99,2-100,2	79,2-80,2	33,5	63	200
■ ■ EXK-2397	100x90x200	1 B	476 500	75,8	99,2-100,2	89,2-90,2	33,5	63	200
■ ■ EXK-2398	100x100x200	1 B	483 700	85,8	99,2-100,2	99,2-100,2	33,5	63	200
■ ■ EXK-2399	100x110x200	1 B	491 000	95,8	99,2-100,2	109,2-110,2	33,5	63	200
■ ■ EXK-2400	100x120x200	1 B	498 200	95,8	99,2-100,2	119,2-120,2	33,5	63	200
■ ■ EXK-2401	110x70x200	1 B	468 800	55,8	109,2-110,2	69,2-70,2	43,5	63	200
■ ■ EXK-2402	110x80x200	1 B	475 100	65,8	109,2-110,2	79,2-80,2	43,5	63	200
■ ■ EXK-2403	110x90x200	1 B	481 900	75,8	109,2-110,2	89,2-90,2	43,5	63	200
■ ■ EXK-2404	110x100x200	1 B	489 600	85,8	109,2-110,2	99,2-100,2	43,5	63	200
■ ■ EXK-2405	110x110x200	1 B	496 900	95,8	109,2-110,2	109,2-110,2	43,5	63	200
■ ■ EXK-2406	110x120x200	1 B	503 700	95,8	109,2-110,2	119,2-120,2	43,5	63	200
■ ■ EXK-2407	120x70x200	1 B	474 200	55,8	119,2-120,2	69,2-70,2	53,5	63	200
■ ■ EXK-2408	120x80x200	1 B	481 000	65,8	119,2-120,2	79,2-80,2	53,5	63	200
■ ■ EXK-2409	120x90x200	1 B	487 800	75,8	119,2-120,2	89,2-90,2	53,5	63	200
■ ■ EXK-2410	120x100x200	1 B	495 100	85,8	119,2-120,2	99,2-100,2	53,5	63	200
■ ■ EXK-2411	120x110x200	1 B	502 800	95,8	119,2-120,2	109,2-110,2	53,5	63	200
■ ■ EXK-2412	120x120x200	1 B	509 500	95,8	119,2-120,2	119,2-120,2	53,5	63	200

■ A termék megrendelésre kapható. A gyártás ideje kb. 4 hét.

Az L oszlopban szereplő, centiméterben megadott adatok az akasztó hosszát jelölik.

■ ÚJDONSÁG

**FIGYELEM:** A Méret oszlopban szereplő adatok az ajtó x oldalap x magasság sorrendben vannak megadva

Oldalak 313-314, 317-327, 329-333

Oldalak 8-10



### Tényleges méretek

a falblokk külső széléig, méretek az üveg tengelyéig 8-10 oldal.

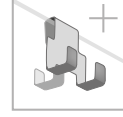
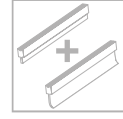
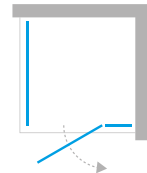

NÉGYZET ÉS TÉGLALAP ALAKÚ KABINOK

Műszaki információk  
[techniczne.newtrendy.pl/avexa](http://techniczne.newtrendy.pl/avexa)

Cikkszám	Méret	Ajtó	Bruttó ár Ft	L	A	B	C	W	H
EXK-2413	80x70x200	1J	447 100	55,8	79,2-80,2	69,2-70,2	23,5	53	200
EXK-2414	80x80x200	1J	453 400	65,8	79,2-80,2	79,2-80,2	23,5	53	200
EXK-2415	80x90x200	1J	460 200	75,8	79,2-80,2	89,2-90,2	23,5	53	200
EXK-2416	80x100x200	1J	467 900	85,8	79,2-80,2	99,2-100,2	23,5	53	200
EXK-2417	80x110x200	1J	475 100	95,8	79,2-80,2	109,2-110,2	23,5	53	200
EXK-2418	80x120x200	1J	481 900	95,8	79,2-80,2	119,2-120,2	23,5	53	200
EXK-2419	90x70x200	1J	453 000	55,8	89,2-90,2	69,2-70,2	33,5	53	200
EXK-2420	90x80x200	1J	459 300	65,8	89,2-90,2	79,2-80,2	33,5	53	200
EXK-2421	90x90x200	1J	466 100	75,8	89,2-90,2	89,2-90,2	33,5	53	200
EXK-2422	90x100x200	1J	473 800	85,8	89,2-90,2	99,2-100,2	33,5	53	200
EXK-2423	90x110x200	1J	481 000	95,8	89,2-90,2	109,2-110,2	33,5	53	200
EXK-2424	90x120x200	1J	487 800	95,8	89,2-90,2	119,2-120,2	33,5	53	200
EXK-2425	100x70x200	1J	462 900	55,8	99,2-100,2	69,2-70,2	33,5	63	200
EXK-2426	100x80x200	1J	469 300	65,8	99,2-100,2	79,2-80,2	33,5	63	200
EXK-2427	100x90x200	1J	476 500	75,8	99,2-100,2	89,2-90,2	33,5	63	200
EXK-2428	100x100x200	1J	483 700	85,8	99,2-100,2	99,2-100,2	33,5	63	200
EXK-2429	100x110x200	1J	491 000	95,8	99,2-100,2	109,2-110,2	33,5	63	200
EXK-2430	100x120x200	1J	498 200	95,8	99,2-100,2	119,2-120,2	33,5	63	200
EXK-2431	110x70x200	1J	468 800	55,8	109,2-110,2	69,2-70,2	43,5	63	200
EXK-2432	110x80x200	1J	475 100	65,8	109,2-110,2	79,2-80,2	43,5	63	200
EXK-2433	110x90x200	1J	481 900	75,8	109,2-110,2	89,2-90,2	43,5	63	200
EXK-2434	110x100x200	1J	489 600	85,8	109,2-110,2	99,2-100,2	43,5	63	200
EXK-2435	110x110x200	1J	496 900	95,8	109,2-110,2	109,2-110,2	43,5	63	200
EXK-2436	110x120x200	1J	503 700	95,8	109,2-110,2	119,2-120,2	43,5	63	200
EXK-2437	120x70x200	1J	474 200	55,8	119,2-120,2	69,2-70,2	53,5	63	200
EXK-2438	120x80x200	1J	481 000	65,8	119,2-120,2	79,2-80,2	53,5	63	200
EXK-2439	120x90x200	1J	487 800	75,8	119,2-120,2	89,2-90,2	53,5	63	200
EXK-2440	120x100x200	1J	495 100	85,8	119,2-120,2	99,2-100,2	53,5	63	200
EXK-2441	120x110x200	1J	502 800	95,8	119,2-120,2	109,2-110,2	53,5	63	200
EXK-2442	120x120x200	1J	509 500	95,8	119,2-120,2	119,2-120,2	53,5	63	200

■ A termék megrendelésre kapható. A gyártás ideje kb. 4 hét.

Az L oszlopban szereplő, centiméterben megadott adatok az akasztó hosszát jelölik.

■ ÚJDONSÁG

**FIGYELEM:** A Méret oszlopban szereplő adatok az ajtó x oldallal x magasság sorrendben vannak megadva

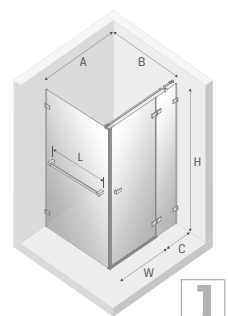





Be inspired  
by **color**



BLACK



WHITE



GOLD  
SHINE



GOLD  
BRUSHED



CHROME

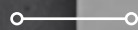

GUNMETAL  
BRUSHED

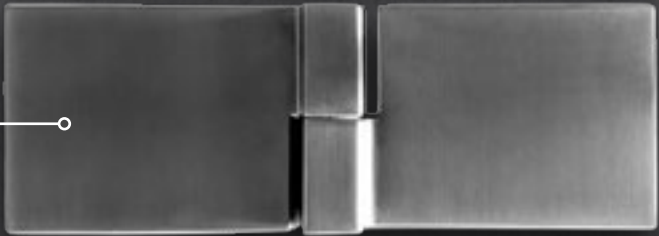

COPPER  
BRUSHED







ÚJDONSÁG

# AVEXA COPPER

## KONCENTRÁLJON A TERVEZÉSRE ÉS A FUNKCIONALITÁSRA

A szépség titka... a színben rejlik! Divatos, kifejező és karakteres, ugyanakkor meleg és energikus - réz. A zuhanykabinba zárt tűz varázslatos színe egyediségével gyönyörködtet és meleg asszociációkat kelt.

Az Avexa Copper Brushed kollekción lenyűgöző színű zuhanykabinokat és zuhanyajtókat tartalmaz. Geometrikus részletek és esztétikus szerelvények egyedi csiszolt kivitelben. Ez a kombináció különösen jól fog működni az ipari, klasszikus és boho stílusban berendezett belső terekben. Tökéletesen mutat a visszafogott színekkel berendezett belső terekben, de csokoládébarna társaságában is gyönyörűen néz ki.

Adjon hangulatot fürdőszobájának az Avexa Copper Brushed kollekción termékeivel.

A kollekción lehetőséget nyújt bármilyen személyes kialakításra, így a termékek még a legigényesebb belső terekhez is alkalmazkodnak. Megváltoztathatja mind a formát, mind a szerelvények színét és kiválaszthatja az üveg típusát. A választás az Öné. További információk a konfigurátor.[newtrendy.eu](http://newtrendy.eu) weboldalon.







ÚJDONSÁG

# AVEXA GUNMETAL BRUSHED

ÖSSZHANGBAN A TERMÉSZETTEL

A grafit, a természetben előforduló ásvány, páratlan harmóniaérzetet kölcsönöz a belső tereknek. Nyers vágás, markáns hangulat, egyszerű forma. A formatervezés és a természetes szépség kombinációja. Teremtsen nyugalommal teli légkört akár egy zsúfolt város közepén is. Ebben az esetben a kevesebb a több.

Az Avëxa Gunmetal Brushed kollekciónak azok számára készült, akik a modern loft stílusra vágnak. A grafit színű részletek markáns és merész jelleget kölcsönöznek a fürdőszobának. A kollekciónak termékei elegáns, csiszolt felületű kivitelben készülnek. Tökéletesen megállják a helyüket olyan elrendezésekben, ahol a vezérmotívum a dekoratív ipari hangsúlyok.

Adjon karakteres kifejezést fürdőszobájának az Avëxa Gunmetal Brushed kollekciónak termékeivel.

A kollekciónak lehetőséget nyújt bármilyen személyes kialakításra, így a termékek még a legigényesebb belső terekhez is alkalmazkodnak. Megváltoztathatja mind a formát, mind a szerelvények színét és kiválaszthatja az üveg típusát. A választás az Öné. További információk a konfigurátor [newtrendy.eu](http://newtrendy.eu) weboldalon.



# MÉRETRE Gyártott konfigurator.newtrendy.eu

A sorozat termékei egyedi megrendelésre is készülnek. Hozzon létre egy terméket egyedi méretekkel, formákkal és színvilággal. Az ajánlat részletei a 14-19 oldalakon találhatóak.

## IGAZÍTSA A MÉRETEKET



Van lehetőség van a kiválasztott termék egyedi méretkonfigurációban történő megrendelésére.

Alkalmazza ezt a megoldást az online konfigurációban: [konfigurator.newtrendy.eu](http://konfigurator.newtrendy.eu)

## SZABJA SZEMÉLYRE A FORMÁT

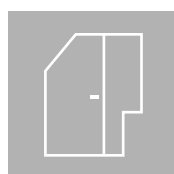

Szeretné maximalizálni a fürdőszoba helyét, ugyanakkor egyedi elrendezést kialakítani? Ne korlátozza magát a klasszikus megoldásokra, hanem tervezzen személyre szabott terméket. A megvalósítást hagyja ránk! További információkat talál a katalógus 16 oldalán.

Alkalmazza ezt a megoldást az online konfigurációban: [konfigurator.newtrendy.eu](http://konfigurator.newtrendy.eu)

## VÁLTOZTASSA MEG A SZERELVÉNYEK SZÍNÉT



A sorozat termékei szerelvénytípusok széles választékában kaphatók. További információ a katalógus 21-23. oldalán és a [konfigurator.newtrendy.eu](http://konfigurator.newtrendy.eu) oldalon található.

## VÁLASSZA KI AZ ÜVEGVÁLTOZATOT



Lehetőség van az üveg cseréjére más vastagságúra és kialakításúra. További információ a katalógus 18. oldalán és a [konfigurator.newtrendy.eu](http://konfigurator.newtrendy.eu) oldalon található.

## TÖRÖLKÖZŐTARTÓS FOGANTYÚ

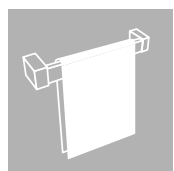

Az ebben a kollekciónban szereplő termékekhez egyedi megrendelés keretében törölközőtartós fogantyú is felszerelhető. A rendelkezésre álló konfigurációs lehetőségek részletes leírása a 20. oldalán található.

## A WALK IN ZUHANYKABINOK ÜVEGVASTAGSÁGÁNAK MÓDOSÍTÁSA

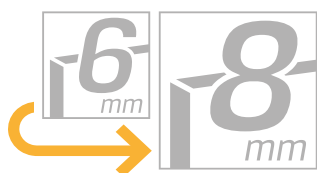

A sorozat termékeinél lehetőség van az üveg vastagságának módosítására. Részletek és árak az online konfigurálás során érhetők el.

A terméktáblázatban feltüntetett ár az információs ikonnal megadott standard megoldásra vonatkozik.

Alkalmazza ezt a megoldást az online konfigurációban: [konfigurator.newtrendy.eu](http://konfigurator.newtrendy.eu)

# AVEXA COPPER BRUSHED

# AVEXA GUNMETAL BRUSHED

ÚJDONSÁG

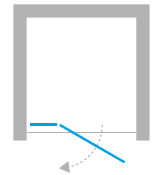

BÉÉPÍTETT AJTÓ

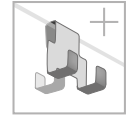
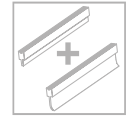
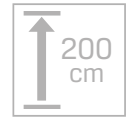

Műszaki információk  
[techniczne.newtrendy.pl/avexa](http://techniczne.newtrendy.pl/avexa)

### Tényleges méretek

COPPER BRUSHED		GUNMETAL BRUSHED		Méret	Ajtó	A	B	W	H
Cikkszám	Bruttó ár Ft	Cikkszám	Bruttó ár Ft						
EXK-3531	392 800	EXK-3244	392 800	80x200	1 B	79,5-80,5	23,5	53	200
EXK-3532	392 800	EXK-3245	392 800	80x200	1 J	79,5-80,5	23,5	53	200
EXK-3533	397 700	EXK-3246	397 700	90x200	1 B	89,5-90,5	33,5	53	200
EXK-3534	397 700	EXK-3247	397 700	90x200	1 J	89,5-90,5	33,5	53	200
EXK-3535	411 800	EXK-3248	411 800	100x200	1 B	99,5-100,5	33,5	63	200
EXK-3536	411 800	EXK-3249	411 800	100x200	1 J	99,5-100,5	33,5	63	200
EXK-3537	416 800	EXK-3250	416 800	110x200	1 B	109,5-110,5	43,5	63	200
EXK-3538	416 800	EXK-3251	416 800	110x200	1 J	109,5-110,5	43,5	63	200
EXK-3539	421 300	EXK-3252	421 300	120x200	1 B	119,5-120,5	53,5	63	200
EXK-3540	421 300	EXK-3253	421 300	120x200	1 J	119,5-120,5	53,5	63	200
EXK-3541	430 800	EXK-3254	430 800	130x200	1 B	129,5-130,5	63,5	63	200
EXK-3542	430 800	EXK-3255	430 800	130x200	1 J	129,5-130,5	63,5	63	200
EXK-3543	436 700	EXK-3256	436 700	140x200	1 B	139,5-140,5	73,5	63	200
EXK-3544	436 700	EXK-3257	436 700	140x200	1 J	139,5-140,5	73,5	63	200

■ A termék megrendelésre kapható. A gyártás ideje kb. 2 hét.

■ ÚJDONSÁG

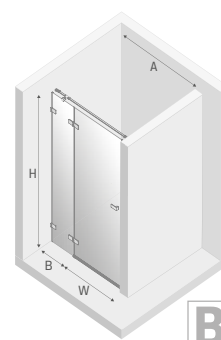

B

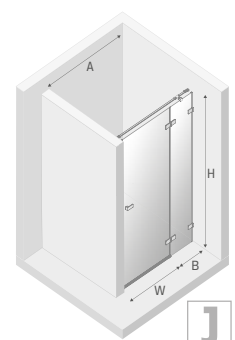

J

ÚJDONSÁG

## AVEXA COPPER BRUSHED

## AVEXA GUNMETAL BRUSHED

NÉGYZET ÉS TÉGLALAP ALAKÚ KABINOK

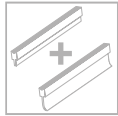
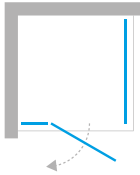

Műszaki információk  
[technikzne.newtrendy.pl/avexa](http://technikzne.newtrendy.pl/avexa)

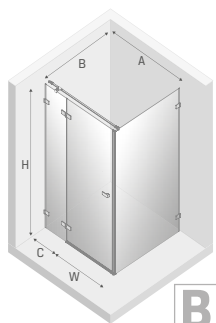

### Tényleges méretek

a falblokk külső szélétől, méretek az üveg tengelyéig 8-10 oldal.

COPPER BRUSHED		GUNMETAL BRUSHED		Méret	Ajtó	A	B	C	W	H
Cikkszám	Bruttó ár Ft	Cikkszám	Bruttó ár Ft							
■ EXK-3545	551 600	■ EXK-3318	551 600	80x70x200	1 B	79,2-80,2	69,2-70,2	23,5	53	200
■ EXK-3546	557 500	■ EXK-3319	557 500	80x80x200	1 B	79,2-80,2	79,2-80,2	23,5	53	200
■ EXK-3547	563 900	■ EXK-3320	563 900	80x90x200	1 B	79,2-80,2	89,2-90,2	23,5	53	200
■ EXK-3548	570 600	■ EXK-3321	570 600	80x100x200	1 B	79,2-80,2	99,2-100,2	23,5	53	200
■ EXK-3549	577 400	■ EXK-3322	577 400	80x110x200	1 B	79,2-80,2	109,2-110,2	23,5	53	200
■ EXK-3550	583 800	■ EXK-3323	583 800	80x120x200	1 B	79,2-80,2	119,2-120,2	23,5	53	200
■ EXK-3551	557 100	■ EXK-3324	557 100	90x70x200	1 B	89,2-90,2	69,2-70,2	33,5	53	200
■ EXK-3552	563 000	■ EXK-3325	563 000	90x80x200	1 B	89,2-90,2	79,2-80,2	33,5	53	200
■ EXK-3553	569 300	■ EXK-3326	569 300	90x90x200	1 B	89,2-90,2	89,2-90,2	33,5	53	200
■ EXK-3554	576 100	■ EXK-3327	576 100	90x100x200	1 B	89,2-90,2	99,2-100,2	33,5	53	200
■ EXK-3555	582 900	■ EXK-3328	582 900	90x110x200	1 B	89,2-90,2	109,2-110,2	33,5	53	200
■ EXK-3556	589 200	■ EXK-3329	589 200	90x120x200	1 B	89,2-90,2	119,2-120,2	33,5	53	200
■ EXK-3557	572 900	■ EXK-3330	572 900	100x70x200	1 B	99,2-100,2	69,2-70,2	33,5	63	200
■ EXK-3558	578 800	■ EXK-3331	578 800	100x80x200	1 B	99,2-100,2	79,2-80,2	33,5	63	200
■ EXK-3559	585 100	■ EXK-3332	585 100	100x90x200	1 B	99,2-100,2	89,2-90,2	33,5	63	200
■ EXK-3560	591 900	■ EXK-3333	591 900	100x100x200	1 B	99,2-100,2	99,2-100,2	33,5	63	200
■ EXK-3561	598 700	■ EXK-3334	598 700	100x110x200	1 B	99,2-100,2	109,2-110,2	33,5	63	200
■ EXK-3562	605 000	■ EXK-3335	605 000	100x120x200	1 B	99,2-100,2	119,2-120,2	33,5	63	200
■ EXK-3563	578 300	■ EXK-3336	578 300	110x70x200	1 B	109,2-110,2	69,2-70,2	43,5	63	200
■ EXK-3564	584 200	■ EXK-3337	584 200	110x80x200	1 B	109,2-110,2	79,2-80,2	43,5	63	200
■ EXK-3565	590 600	■ EXK-3338	590 600	110x90x200	1 B	109,2-110,2	89,2-90,2	43,5	63	200
■ EXK-3566	597 400	■ EXK-3339	597 400	110x100x200	1 B	109,2-110,2	99,2-100,2	43,5	63	200
■ EXK-3567	604 100	■ EXK-3340	604 100	110x110x200	1 B	109,2-110,2	109,2-110,2	43,5	63	200
■ EXK-3568	610 500	■ EXK-3341	610 500	110x120x200	1 B	109,2-110,2	119,2-120,2	43,5	63	200
■ EXK-3569	583 300	■ EXK-3342	583 300	120x70x200	1 B	119,2-120,2	69,2-70,2	53,5	63	200
■ EXK-3570	589 200	■ EXK-3343	589 200	120x80x200	1 B	119,2-120,2	79,2-80,2	53,5	63	200
■ EXK-3571	596 000	■ EXK-3344	596 000	120x90x200	1 B	119,2-120,2	89,2-90,2	53,5	63	200
■ EXK-3572	602 800	■ EXK-3345	602 800	120x100x200	1 B	119,2-120,2	99,2-100,2	53,5	63	200
■ EXK-3573	609 600	■ EXK-3346	609 600	120x110x200	1 B	119,2-120,2	109,2-110,2	53,5	63	200
■ EXK-3574	615 900	■ EXK-3347	615 900	120x120x200	1 B	119,2-120,2	119,2-120,2	53,5	63	200

■ ÚJDONSÁG

FIGYELEM: A Méret oszlopban szereplő adatok az ajtó x oldallap x magasság sorrendben vannak megadva

Oldalak 313-314, 317-327, 329-333

Oldalak 8-10



# AVEXA COPPER BRUSHED

# AVEXA GUNMETAL BRUSHED

ÚJDONSÁG



### Tényleges méretek

a falblokk külső széléig, méretek az üveg tengelyéig 8-10 oldal.

COPPER BRUSHED

GUNMETAL BRUSHED

Cikkszám	Bruttó ár Ft	Cikkszám	Bruttó ár Ft	Méret	Ajtó	A	B	C	W	H
EXK-3575	551 600	EXK-3348	551 600	80x70x200	1J	79,2-80,2	69,2-70,2	23,5	53	200
EXK-3576	557 500	EXK-3349	557 500	80x80x200	1J	79,2-80,2	79,2-80,2	23,5	53	200
EXK-3577	563 900	EXK-3350	563 900	80x90x200	1J	79,2-80,2	89,2-90,2	23,5	53	200
EXK-3578	570 600	EXK-3351	570 600	80x100x200	1J	79,2-80,2	99,2-100,2	23,5	53	200
EXK-3579	577 400	EXK-3352	577 400	80x110x200	1J	79,2-80,2	109,2-110,2	23,5	53	200
EXK-3580	583 800	EXK-3353	583 800	80x120x200	1J	79,2-80,2	119,2-120,2	23,5	53	200
EXK-3581	557 100	EXK-3354	557 100	90x70x200	1J	89,2-90,2	69,2-70,2	33,5	53	200
EXK-3582	563 000	EXK-3355	563 000	90x80x200	1J	89,2-90,2	79,2-80,2	33,5	53	200
EXK-3583	569 300	EXK-3356	569 300	90x90x200	1J	89,2-90,2	89,2-90,2	33,5	53	200
EXK-3584	576 100	EXK-3357	576 100	90x100x200	1J	89,2-90,2	99,2-100,2	33,5	53	200
EXK-3585	582 900	EXK-3358	582 900	90x110x200	1J	89,2-90,2	109,2-110,2	33,5	53	200
EXK-3586	589 200	EXK-3359	589 200	90x120x200	1J	89,2-90,2	119,2-120,2	33,5	53	200
EXK-3587	572 900	EXK-3360	572 900	100x70x200	1J	99,2-100,2	69,2-70,2	33,5	63	200
EXK-3588	578 800	EXK-3361	578 800	100x80x200	1J	99,2-100,2	79,2-80,2	33,5	63	200
EXK-3589	585 100	EXK-3362	585 100	100x90x200	1J	99,2-100,2	89,2-90,2	33,5	63	200
EXK-3590	591 900	EXK-3363	591 900	100x100x200	1J	99,2-100,2	99,2-100,2	33,5	63	200
EXK-3591	598 700	EXK-3364	598 700	100x110x200	1J	99,2-100,2	109,2-110,2	33,5	63	200
EXK-3592	605 000	EXK-3365	605 000	100x120x200	1J	99,2-100,2	119,2-120,2	33,5	63	200
EXK-3593	578 300	EXK-3366	578 300	110x70x200	1J	109,2-110,2	69,2-70,2	43,5	63	200
EXK-3594	584 200	EXK-3367	584 200	110x80x200	1J	109,2-110,2	79,2-80,2	43,5	63	200
EXK-3595	590 600	EXK-3368	590 600	110x90x200	1J	109,2-110,2	89,2-90,2	43,5	63	200
EXK-3596	597 400	EXK-3369	597 400	110x100x200	1J	109,2-110,2	99,2-100,2	43,5	63	200
EXK-3597	604 100	EXK-3370	604 100	110x110x200	1J	109,2-110,2	109,2-110,2	43,5	63	200
EXK-3598	610 500	EXK-3371	610 500	110x120x200	1J	109,2-110,2	119,2-120,2	43,5	63	200
EXK-3599	583 300	EXK-3372	583 300	120x70x200	1J	119,2-120,2	69,2-70,2	53,5	63	200
EXK-3600	589 200	EXK-3373	589 200	120x80x200	1J	119,2-120,2	79,2-80,2	53,5	63	200
EXK-3601	596 000	EXK-3374	596 000	120x90x200	1J	119,2-120,2	89,2-90,2	53,5	63	200
EXK-3602	602 800	EXK-3375	602 800	120x100x200	1J	119,2-120,2	99,2-100,2	53,5	63	200
EXK-3603	609 600	EXK-3376	609 600	120x110x200	1J	119,2-120,2	109,2-110,2	53,5	63	200
EXK-3604	615 900	EXK-3377	615 900	120x120x200	1J	119,2-120,2	119,2-120,2	53,5	63	200

■ ÚJDONSÁG

FIGYELEM: A Méret oszlopban szereplő adatok az ajtó x oldallap x magasság sorrendben vannak megadva

Oldalak 8-10

Oldalak 313-314, 317-327, 329-333

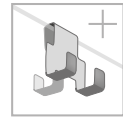
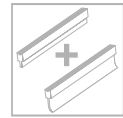
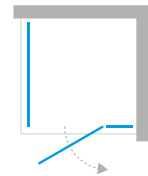

Műszaki információk  
[techniczne.newtrendy.pl/aveva](http://techniczne.newtrendy.pl/aveva)

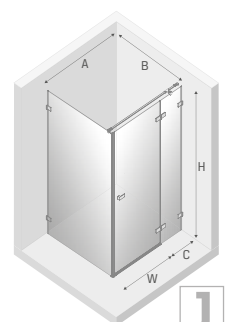

NÉGYZET ÉS TÉGLALAP ALAKÚ KABINOK

ÚJDONSÁG

## AVEXA COPPER BRUSHED

## AVEXA GUNMETAL BRUSHED

NÉGYZET ÉS TÉGLALAP ALAKÚ KABINOK

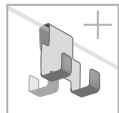
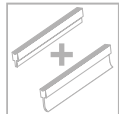
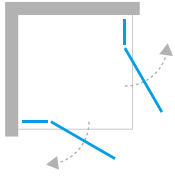

Műszaki információk  
[techniczne.newtrendy.pl/avexa](http://techniczne.newtrendy.pl/avexa)



### Tényleges méretek

a falblokk külső széléig, méretek az üveg tengelyéig 8-10 oldal.

COPPER BRUSHED		GUNMETAL BRUSHED		Méret	Ajtó	A	B	C	D	E	F	W	H
Cikkszám	Bruttó ár Ft	Cikkszám	Bruttó ár Ft										
■ EXK-3665	620 900	■ EXK-3378	620 900	80x80x200	2	79,2-80,2	79,2-80,2	23,5	53	53	23,5	75	200
■ EXK-3666	625 400	■ EXK-3379	625 400	80x90x200	2	79,2-80,2	89,2-90,2	23,5	53	53	33,5	75	200
■ EXK-3667	632 700	■ EXK-3380	632 700	80x100x200	2	79,2-80,2	99,2-100,2	23,5	53	63	33,5	82	200
■ EXK-3668	637 600	■ EXK-3381	637 600	80x110x200	2	79,2-80,2	109,2-110,2	23,5	53	63	43,5	82	200
■ EXK-3669	642 600	■ EXK-3382	642 600	80x120x200	2	79,2-80,2	119,2-120,2	23,5	53	63	53,5	82	200
■ EXK-3670	625 400	■ EXK-3383	625 400	90x80x200	2	89,2-90,2	79,2-80,2	33,5	53	53	23,5	75	200
■ EXK-3671	630 400	■ EXK-3384	630 400	90x90x200	2	89,2-90,2	89,2-90,2	33,5	53	53	33,5	75	200
■ EXK-3672	637 600	■ EXK-3385	637 600	90x100x200	2	89,2-90,2	99,2-100,2	33,5	53	63	33,5	82	200
■ EXK-3673	642 600	■ EXK-3386	642 600	90x110x200	2	89,2-90,2	109,2-110,2	33,5	53	63	43,5	82	200
■ EXK-3674	647 600	■ EXK-3387	647 600	90x120x200	2	89,2-90,2	119,2-120,2	33,5	53	63	53,5	82	200
■ EXK-3675	632 700	■ EXK-3388	632 700	100x80x200	2	99,2-100,2	79,2-80,2	33,5	63	53	23,5	82	200
■ EXK-3676	637 600	■ EXK-3389	637 600	100x90x200	2	99,2-100,2	89,2-90,2	33,5	63	53	33,5	82	200
■ EXK-3677	644 900	■ EXK-3390	644 900	100x100x200	2	99,2-100,2	99,2-100,2	33,5	63	63	33,5	89	200
■ EXK-3678	649 900	■ EXK-3391	649 900	100x110x200	2	99,2-100,2	109,2-110,2	33,5	63	63	43,5	89	200
■ EXK-3679	654 800	■ EXK-3392	654 800	100x120x200	2	99,2-100,2	119,2-120,2	33,5	63	63	53,5	89	200
■ EXK-3680	637 600	■ EXK-3393	637 600	110x80x200	2	109,2-110,2	79,2-80,2	43,5	63	53	23,5	82	200
■ EXK-3681	642 600	■ EXK-3394	642 600	110x90x200	2	109,2-110,2	89,2-90,2	43,5	63	53	33,5	82	200
■ EXK-3682	649 900	■ EXK-3395	649 900	110x100x200	2	109,2-110,2	99,2-100,2	43,5	63	63	33,5	89	200
■ EXK-3683	654 800	■ EXK-3396	654 800	110x110x200	2	109,2-110,2	109,2-110,2	43,5	63	63	43,5	89	200
■ EXK-3684	659 800	■ EXK-3397	659 800	110x120x200	2	109,2-110,2	119,2-120,2	43,5	63	63	53,5	89	200
■ EXK-3685	642 600	■ EXK-3398	642 600	120x80x200	2	119,2-120,2	79,2-80,2	53,5	63	53	23,5	82	200
■ EXK-3686	647 600	■ EXK-3399	647 600	120x90x200	2	119,2-120,2	89,2-90,2	53,5	63	53	33,5	82	200
■ EXK-3687	654 800	■ EXK-3400	654 800	120x100x200	2	119,2-120,2	99,2-100,2	53,5	63	63	33,5	89	200
■ EXK-3688	659 800	■ EXK-3401	659 800	120x110x200	2	119,2-120,2	109,2-110,2	53,5	63	63	43,5	89	200
■ EXK-3689	664 300	■ EXK-3402	664 300	120x120x200	2	119,2-120,2	119,2-120,2	53,5	63	63	53,5	89	200

■ ÚJDONSÁG

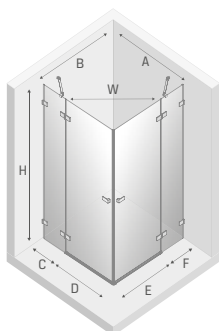

FIGYELEM: A Méret oszlopban szereplő adatok az ajtó L x ajtó P x magasság sorrendben vannak megadva

# AVEXA COPPER BRUSHED

# AVEXA GUNMETAL BRUSHED

ÚJDONSÁG

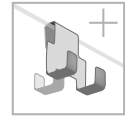
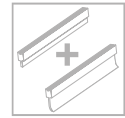
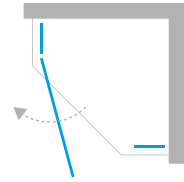

ÖTSZÖGLETŰ KABINOK

### Tényleges méretek

a falblokk külső széléig, méretek az üveg tengelyéig 8-10 oldal.

COPPER BRUSHED		GUNMETAL BRUSHED		Méret	Ajtó	A	B	C	W	H
Cikkszám	Bruttó ár Ft	Cikkszám	Bruttó ár Ft							
EXK-3818	491 900	EXK-3829	491 900	80x80x200	1 B	79,7-80,7	79,7-80,7	33	62	200
EXK-3819	491 900	EXK-3830	491 900	80x80x200	1 J	79,7-80,7	79,7-80,7	33	62	200
EXK-3820	502 300	EXK-3831	502 300	90x90x200	1 B	89,7-90,7	89,7-90,7	43	62	200
EXK-3821	502 300	EXK-3832	502 300	90x90x200	1 J	89,7-90,7	89,7-90,7	43	62	200

■ ÚJDONSÁG

Műszaki információk  
[techniczne.newtrendy.pl/avexa](http://techniczne.newtrendy.pl/avexa)

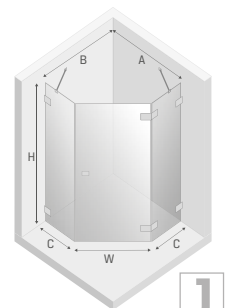
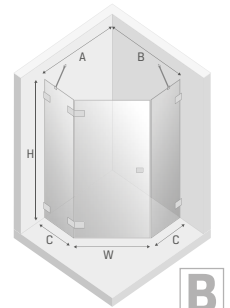

ÚJDONSÁG

## AVEXA COPPER BRUSHED

## AVEXA GUNMETAL BRUSHED

ASZIMMETRIKUS ÖTSZÖGLETŰ KABINOK

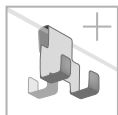
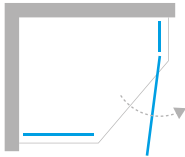

Műszaki információk  
[techniczne.newtrendy.pl/avexa](http://techniczne.newtrendy.pl/avexa)



### Tényleges méretek

a falblokk külső széléig, méretek az üveg tengelyéig 8-10 oldal.

COPPER BRUSHED		GUNMETAL BRUSHED		Méret	Ajtó	A	B	C	D	W	H
Cikkszám	Bruttó ár Ft	Cikkszám	Bruttó ár Ft								
■ EXK-3825	502 300	■ EXK-3836	502 300	100x80x200	1	99,7-100,7	79,7-80,7	53	33	62	200
■ EXK-3826	502 300	■ EXK-3837	502 300	100x80x200	1	99,7-100,7	79,7-80,7	53	33	62	200

■ ÚJDONSÁG

EXK-3825  
EXK-3836

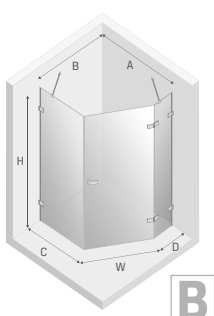

EXK-3826  
EXK-3837

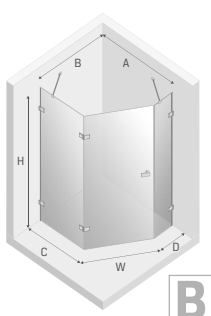



# AVEXA COPPER BRUSHED

# AVEXA GUNMETAL BRUSHED

ÚJDONSÁG

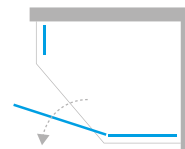

ASZIMMETRIKUS ÖTSZÖGLETŰ KABINOK

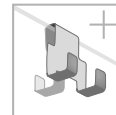
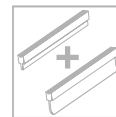

Műszaki információk  
[techniczne.newtrendy.pl/avexa](http://techniczne.newtrendy.pl/avexa)

### Tényleges méretek

a falblokk külső széléig, méretek az üveg tengelyéig 8-10 oldal.

COPPER BRUSHED		GUNMETAL BRUSHED		Méret	Ajtó	A	B	C	D	W	H
Cikkszám	Bruttó ár Ft	Cikkszám	Bruttó ár Ft								
EXK-3827	502 300	EXK-3838	502 300	100x80x200	1	99,7-100,7	79,7-80,7	53	33	62	200
EXK-3828	502 300	EXK-3839	502 300	100x80x200	1	99,7-100,7	79,7-80,7	53	33	62	200

■ ÚJDONSÁG

EXK-3827  
EXK-3838

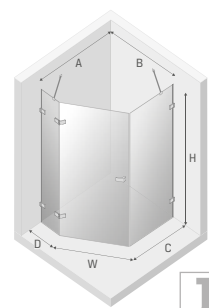

EXK-3828  
EXK-3839

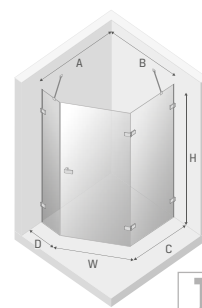

ÚJDONSÁG

AVEXA COPPER BRUSHED

AVEXA GUNMETAL BRUSHED

FALRA SZERELHETŐ KABINOK

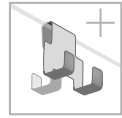
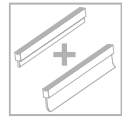
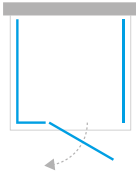

Műszaki információk  
[techniczne.newtrendy.pl/avexa](http://techniczne.newtrendy.pl/avexa)



**Tényleges méretek**

a falblokk külső szélétől, méretek az üveg tengelyéig 8-10 oldal.

COPPER BRUSHED		GUNMETAL BRUSHED		Méret	Ajtó	A	B	C	W	H
Cikkszám	Bruttó ár Ft	Cikkszám	Bruttó ár Ft							
■ EXK-3690	709 600	■ EXK-3403	709 600	80x70x200	1 B	80,8	68,4-69,4	23,5	53	200
■ EXK-3691	720 900	■ EXK-3404	720 900	80x80x200	1 B	80,8	78,4-79,4	23,5	53	200
■ EXK-3692	732 700	■ EXK-3405	732 700	80x90x200	1 B	80,8	88,4-89,4	23,5	53	200
■ EXK-3693	745 400	■ EXK-3406	745 400	80x100x200	1 B	80,8	98,4-99,4	23,5	53	200
■ EXK-3694	757 600	■ EXK-3407	757 600	80x110x200	1 B	80,8	108,4-109,4	23,5	53	200
■ EXK-3695	769 400	■ EXK-3408	769 400	80x120x200	1 B	80,8	118,4-119,4	23,5	53	200
■ EXK-3696	714 600	■ EXK-3409	714 600	90x70x200	1 B	90,8	68,4-69,4	33,5	53	200
■ EXK-3697	725 400	■ EXK-3410	725 400	90x80x200	1 B	90,8	78,4-79,4	33,5	53	200
■ EXK-3698	737 200	■ EXK-3411	737 200	90x90x200	1 B	90,8	88,4-89,4	33,5	53	200
■ EXK-3699	749 900	■ EXK-3412	749 900	90x100x200	1 B	90,8	98,4-99,4	33,5	53	200
■ EXK-3700	762 600	■ EXK-3413	762 600	90x110x200	1 B	90,8	108,4-109,4	33,5	53	200
■ EXK-3701	774 300	■ EXK-3414	774 300	90x120x200	1 B	90,8	118,4-119,4	33,5	53	200
■ EXK-3702	729 500	■ EXK-3415	729 500	100x70x200	1 B	100,8	68,4-69,4	33,5	63	200
■ EXK-3703	740 400	■ EXK-3416	740 400	100x80x200	1 B	100,8	78,4-79,4	33,5	63	200
■ EXK-3704	752 200	■ EXK-3417	752 200	100x90x200	1 B	100,8	88,4-89,4	33,5	63	200
■ EXK-3705	764 800	■ EXK-3418	764 800	100x100x200	1 B	100,8	98,4-99,4	33,5	63	200
■ EXK-3706	777 000	■ EXK-3419	777 000	100x110x200	1 B	100,8	108,4-109,4	33,5	63	200
■ EXK-3707	788 800	■ EXK-3420	788 800	100x120x200	1 B	100,8	118,4-119,4	33,5	63	200
■ EXK-3708	734 000	■ EXK-3421	734 000	110x70x200	1 B	110,8	68,4-69,4	43,5	63	200
■ EXK-3709	745 400	■ EXK-3422	745 400	110x80x200	1 B	110,8	78,4-79,4	43,5	63	200
■ EXK-3710	757 100	■ EXK-3423	757 100	110x90x200	1 B	110,8	88,4-89,4	43,5	63	200
■ EXK-3711	769 800	■ EXK-3424	769 800	110x100x200	1 B	110,8	98,4-99,4	43,5	63	200
■ EXK-3712	782 000	■ EXK-3425	782 000	110x110x200	1 B	110,8	108,4-109,4	43,5	63	200
■ EXK-3713	793 800	■ EXK-3426	793 800	110x120x200	1 B	110,8	118,4-119,4	43,5	63	200
■ EXK-3714	739 000	■ EXK-3427	739 000	120x70x200	1 B	120,8	68,4-69,4	53,5	63	200
■ EXK-3715	750 300	■ EXK-3428	750 300	120x80x200	1 B	120,8	78,4-79,4	53,5	63	200
■ EXK-3716	761 700	■ EXK-3429	761 700	120x90x200	1 B	120,8	88,4-89,4	53,5	63	200
■ EXK-3717	774 800	■ EXK-3430	774 800	120x100x200	1 B	120,8	98,4-99,4	53,5	63	200
■ EXK-3718	787 000	■ EXK-3431	787 000	120x110x200	1 B	120,8	108,4-109,4	53,5	63	200
■ EXK-3719	798 800	■ EXK-3432	798 800	120x120x200	1 B	120,8	118,4-119,4	53,5	63	200

■ ÚJDONSÁG

FIGYELEM: A Méret oszlopban szereplő adatok az ajtó x oldallap x magasság sorrendben vannak megadva

Oldalak 313-314, 317-327, 329-333

Oldalak 8-10

# AVEXA COPPER BRUSHED

# AVEXA GUNMETAL BRUSHED

ÚJDONSÁG



FALRA SZERELHETŐ KABINOK

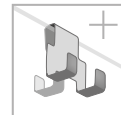
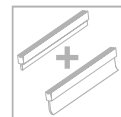
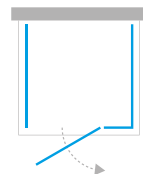

Műszaki információk  
[techniczne.newtrendy.pl/aveva](http://techniczne.newtrendy.pl/aveva)

### Tényleges méretek

a falblokk külső széléig, méretek az üveg tengelyéig 8-10 oldal.

COPPER BRUSHED		GUNMETAL BRUSHED		Méret	Ajtó	A	B	C	W	H
Cikkszám	Bruttó ár Ft	Cikkszám	Bruttó ár Ft							
EXK-3720	709 600	EXK-3433	709 600	80x70x200	1J	80,8	68,4-69,4	23,5	53	200
EXK-3721	720 900	EXK-3434	720 900	80x80x200	1J	80,8	78,4-79,4	23,5	53	200
EXK-3722	732 700	EXK-3435	732 700	80x90x200	1J	80,8	88,4-89,4	23,5	53	200
EXK-3723	745 400	EXK-3436	745 400	80x100x200	1J	80,8	98,4-99,4	23,5	53	200
EXK-3724	757 600	EXK-3437	757 600	80x110x200	1J	80,8	108,4-109,4	23,5	53	200
EXK-3725	769 400	EXK-3438	769 400	80x120x200	1J	80,8	118,4-119,4	23,5	53	200
EXK-3726	714 600	EXK-3439	714 600	90x70x200	1J	90,8	68,4-69,4	33,5	53	200
EXK-3727	725 400	EXK-3440	725 400	90x80x200	1J	90,8	78,4-79,4	33,5	53	200
EXK-3728	737 200	EXK-3441	737 200	90x90x200	1J	90,8	88,4-89,4	33,5	53	200
EXK-3729	749 900	EXK-3442	749 900	90x100x200	1J	90,8	98,4-99,4	33,5	53	200
EXK-3730	762 600	EXK-3443	762 600	90x110x200	1J	90,8	108,4-109,4	33,5	53	200
EXK-3731	774 300	EXK-3444	774 300	90x120x200	1J	90,8	118,4-119,4	33,5	53	200
EXK-3732	729 500	EXK-3445	729 500	100x70x200	1J	100,8	68,4-69,4	33,5	63	200
EXK-3733	740 400	EXK-3446	740 400	100x80x200	1J	100,8	78,4-79,4	33,5	63	200
EXK-3734	752 200	EXK-3447	752 200	100x90x200	1J	100,8	88,4-89,4	33,5	63	200
EXK-3735	764 800	EXK-3448	764 800	100x100x200	1J	100,8	98,4-99,4	33,5	63	200
EXK-3736	777 000	EXK-3449	777 000	100x110x200	1J	100,8	108,4-109,4	33,5	63	200
EXK-3737	788 800	EXK-3450	788 800	100x120x200	1J	100,8	118,4-119,4	33,5	63	200
EXK-3738	734 000	EXK-3451	734 000	110x70x200	1J	110,8	68,4-69,4	43,5	63	200
EXK-3739	745 400	EXK-3452	745 400	110x80x200	1J	110,8	78,4-79,4	43,5	63	200
EXK-3740	757 100	EXK-3453	757 100	110x90x200	1J	110,8	88,4-89,4	43,5	63	200
EXK-3741	769 800	EXK-3454	769 800	110x100x200	1J	110,8	98,4-99,4	43,5	63	200
EXK-3742	782 000	EXK-3455	782 000	110x110x200	1J	110,8	108,4-109,4	43,5	63	200
EXK-3743	793 800	EXK-3456	793 800	110x120x200	1J	110,8	118,4-119,4	43,5	63	200
EXK-3744	739 000	EXK-3457	739 000	120x70x200	1J	120,8	68,4-69,4	53,5	63	200
EXK-3745	750 300	EXK-3458	750 300	120x80x200	1J	120,8	78,4-79,4	53,5	63	200
EXK-3746	761 700	EXK-3459	761 700	120x90x200	1J	120,8	88,4-89,4	53,5	63	200
EXK-3747	774 800	EXK-3460	774 800	120x100x200	1J	120,8	98,4-99,4	53,5	63	200
EXK-3748	787 000	EXK-3461	787 000	120x110x200	1J	120,8	108,4-109,4	53,5	63	200
EXK-3749	798 800	EXK-3462	798 800	120x120x200	1J	120,8	118,4-119,4	53,5	63	200

■ ÚJDONSÁG

FIGYELEM: A Méret oszlopban szereplő adatok az ajtó x oldallap x magasság sorrendben vannak megadva

Oldalak 8-10

Oldalak 313-314, 317-327, 329-333



ÚJDONSÁG

AVEXA COPPER BRUSHED

AVEXA GUNMETAL BRUSHED

WALK-IN ZUHANYKABINOK



Műszaki információk  
techniczne.nawtrendy.pl/avexa

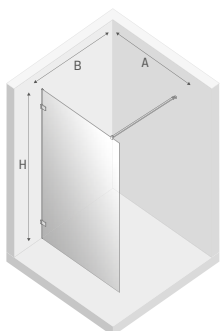

**Tényleges méretek**

a falblokk külső széléig, méretek az üveg tengelyéig 8-10 oldal.

COPPER BRUSHED		GUNMETAL BRUSHED		Méret	Üveg	A	B	H
Cikkszám	Bruttó ár Ft	Cikkszám	Bruttó ár Ft					
■ EXK-3750	257 000	■ EXK-3463	257 000	50x200	6 mm	46-47	max 120	200
■ EXK-3751	263 300	■ EXK-3464	263 300	60x200	6 mm	56-57	max 120	200
■ EXK-3752	268 700	■ EXK-3465	268 700	70x200	6 mm	66-67	max 120	200
■ EXK-3753	275 100	■ EXK-3466	275 100	80x200	6 mm	76-77	max 120	200
■ EXK-3754	282 300	■ EXK-3467	282 300	90x200	6 mm	86-87	max 120	200
■ EXK-3755	289 600	■ EXK-3468	289 600	100x200	6 mm	96-97	max 120	200
■ EXK-3756	296 800	■ EXK-3469	296 800	110x200	6 mm	106-107	max 120	200
■ EXK-3757	304 100	■ EXK-3470	304 100	120x200	6 mm	116-117	max 120	200
■ EXK-3758	309 000	■ EXK-3471	309 000	130x200	6 mm	126-127	max 120	200
■ EXK-3759	315 800	■ EXK-3472	315 800	140x200	6 mm	136-137	max 120	200
■ EXK-3760	242 500	■ EXK-3473	242 500	50x200	8 mm	50	max 120	200
■ EXK-3761	252 500	■ EXK-3474	252 500	60x200	8 mm	60	max 120	200
■ EXK-3762	261 500	■ EXK-3475	261 500	70x200	8 mm	70	max 120	200
■ EXK-3763	271 900	■ EXK-3476	271 900	80x200	8 mm	80	max 120	200
■ EXK-3764	282 800	■ EXK-3477	282 800	90x200	8 mm	90	max 120	200
■ EXK-3765	292 700	■ EXK-3478	292 700	100x200	8 mm	100	max 120	200
■ EXK-3766	303 100	■ EXK-3479	303 100	110x200	8 mm	110	max 120	200
■ EXK-3767	313 600	■ EXK-3480	313 600	120x200	8 mm	120	max 120	200
■ EXK-3768	322 200	■ EXK-3481	322 200	130x200	8 mm	130	max 120	200
■ EXK-3769	328 500	■ EXK-3482	328 500	140x200	8 mm	140	max 120	200
■ EXK-3770	343 900	■ EXK-3483	343 900	150x200	8 mm	150	max 120	200
■ EXK-3771	346 600	■ EXK-3484	346 600	160x200	8 mm	160	max 120	200

■ ÚJDONSÁG

■ A termék megrendelésre kapható. A gyártás ideje kb. 4 hét.

telepítési utasítások

b = 2,2 cm  
X2 = B - b

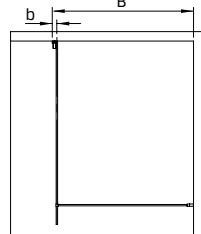
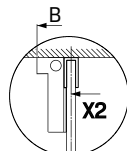

FIGYELEM: A fali profilal történő felszerelés kizárólag 6mm-es üvegvastagsággal lehetséges.



# AVEXA COPPER BRUSHED

# AVEXA GUNMETAL BRUSHED

ÚJDONSÁG



WALK-IN ZUHANYKABINOK

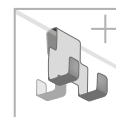
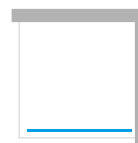

Műszaki információk  
[techniczne.newtrendy.pl/avexa](http://techniczne.newtrendy.pl/avexa)

### Tényleges méretek

a falblokk külső széléig, méretek az üveg tengelyéig 8-10 oldal.

COPPER BRUSHED

GUNMETAL BRUSHED

Cikkszám	Bruttó ár Ft	Cikkszám	Bruttó ár Ft	Méret	A	B	H
EXK-3794	404 100	EXK-3507	404 100	50x200	49,5-50	max 120	200
EXK-3795	410 900	EXK-3508	410 900	60x200	59,5-60	max 120	200
EXK-3796	417 700	EXK-3509	417 700	70x200	69,5-70	max 120	200
EXK-3797	424 500	EXK-3510	424 500	80x200	79,5-80	max 120	200
EXK-3798	433 100	EXK-3511	433 100	90x200	89,5-90	max 120	200
EXK-3799	439 800	EXK-3512	439 800	100x200	99,5-100	max 120	200
EXK-3800	507 700	EXK-3513	507 700	110x200	109,5-110	max 120	200
EXK-3801	515 400	EXK-3514	515 400	120x200	119,5-120	max 120	200
EXK-4323	521 300	EXK-4321	521 300	130x200	129,5-130	max 120	200
EXK-4324	528 600	EXK-4322	528 600	140x200	139,5-140	max 120	200

ÚJDONSÁG

A termék megrendelésre kapható. A gyártás ideje kb. 4 hét.



**FIGYELEM:** A termék széleinek keretezése térbeli alumíniumprofilokból készül, a termék szerelvényeinek színében.

Telepítési utasítások

$b = 2,2 \text{ cm}$   
 $X2 = B - b$

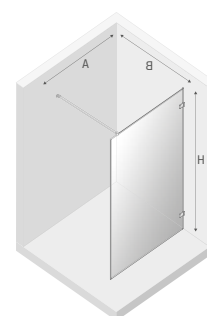
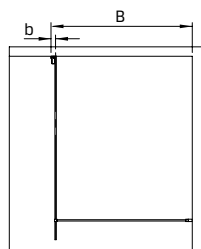
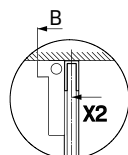

Oldalak 8-10

Oldalak 313-314, 317-327, 329-333

# ZUHANYKABINOK TÖRÖLKÖZŐTARTÓS FOGANTYÚVAL!

Elfelejtheti azt a problémát, hogy a fürdést követően körülményesen kell a törölközőért nyúlania. Ismerje meg az új zuhanykabin modelleket, amelyeket törölközőtartós fogantyúval szereltek fel.

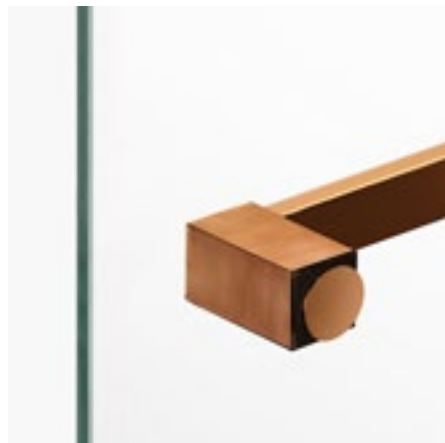

A kényelmes, széles fogantyú a választott zuhanykabin méretétől függően akár 100 cm hosszú is lehet. Mivel fémből készült, biztosítja a tartósságot és az ellenállóságot, valamint megkönnyíti a tisztítást.

A fogantyú két ponton kerül rögzítésre a termék rögzített falához, ami növeli annak stabilitását.

A rögzítő elemek egy síkban vannak az üvegtábla belsejével. Ennek köszönhetően sima, egységes felületet kaptunk, ami megkönnyíti a termék tisztán tartását.

## MÉRETHEZ Gyártott



Van lehetőség az elemet a kabin üvegéből a helyiség falához vagy az ajtó kinyitásához szükséges fogantyúként rögzíteni. Egy ilyen megoldás alkalmazása az egyedi megrendelések osztálya által nyújtott személyre szabási szolgáltatások keretében valósul meg. A [konfigurator.newtrendy.eu](https://konfigurator.newtrendy.eu) oldalon található egy megrendelőlap, amelyet ki kell tölteni és el kell küldeni a [info@newtrendy.hu](mailto:info@newtrendy.hu) címre.

# AVEXA COPPER BRUSHED

# AVEXA GUNMETAL BRUSHED

ÚJDONSÁG



WALK-IN ZUHANYKABINOK

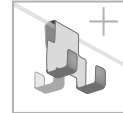

Műszaki információk  
[techniczne.newtrendy.pl/avexa](http://techniczne.newtrendy.pl/avexa)

### Tényleges méretek

a falblokk külső széléig, méretek az üveg tengelyéig 8-10 oldal.

COPPER BRUSHED		GUNMETAL BRUSHED		Méret	Üveg	L	A	B	H	
Cikkszám	Bruttó ár Ft	Cikkszám	Bruttó ár Ft							
■ ■ EXK-3772	299 500	■ ■ EXK-3485	299 500	50x200	6 mm	35,8	46-47	max 120	200	
■ ■ EXK-3773	306 800	■ ■ EXK-3486	306 800	60x200	6 mm	45,8	56-57	max 120	200	
■ ■ EXK-3774	312 200	■ ■ EXK-3487	312 200	70x200	6 mm	55,8	66-67	max 120	200	
■ ■ EXK-3775	319 000	■ ■ EXK-3488	319 000	80x200	6 mm	65,8	76-77	max 120	200	
■ ■ EXK-3776	325 800	■ ■ EXK-3489	325 800	90x200	6 mm	75,8	86-87	max 120	200	
■ ■ EXK-3777	333 000	■ ■ EXK-3490	333 000	100x200	6 mm	85,8	96-97	max 120	200	
■ ■ EXK-3778	349 300	■ ■ EXK-3491	349 300	110x200	6 mm	95,8	106-107	max 120	200	
■ ■ EXK-3779	356 100	■ ■ EXK-3492	356 100	120x200	6 mm	95,8	116-117	max 120	200	
■ ■ EXK-3780	361 500	■ ■ EXK-3493	361 500	130x200	6 mm	95,8	126-127	max 120	200	
■ ■ EXK-3781	368 300	■ ■ EXK-3494	368 300	140x200	6 mm	95,8	136-137	max 120	200	
■ ■ EXK-3782	290 500	■ ■ EXK-3495	290 500	50x200	8 mm	35,8	50	max 120	200	
■ ■ EXK-3783	300 400	■ ■ EXK-3496	300 400	60x200	8 mm	45,8	60	max 120	200	
■ ■ EXK-3784	309 500	■ ■ EXK-3497	309 500	70x200	8 mm	55,8	70	max 120	200	
■ ■ EXK-3785	319 900	■ ■ EXK-3498	319 900	80x200	8 mm	65,8	80	max 120	200	
■ ■ EXK-3786	330 800	■ ■ EXK-3499	330 800	90x200	8 mm	75,8	90	max 120	200	
■ ■ EXK-3787	340 300	■ ■ EXK-3500	340 300	100x200	8 mm	85,8	100	max 120	200	
■ ■ EXK-3788	361 100	■ ■ EXK-3501	361 100	110x200	8 mm	95,8	110	max 120	200	
■ ■ EXK-3789	371 000	■ ■ EXK-3502	371 000	120x200	8 mm	95,8	120	max 120	200	
■ ■ EXK-3790	380 100	■ ■ EXK-3503	380 100	130x200	8 mm	95,8	130	max 120	200	
■ ■ EXK-3791	390 100	■ ■ EXK-3504	390 100	140x200	8 mm	95,8	140	max 120	200	
■ ■ EXK-3792	400 900	■ ■ EXK-3505	400 900	150x200	8 mm	95,8	150	max 120	200	
■ ■ EXK-3793	404 100	■ ■ EXK-3506	404 100	160x200	8 mm	95,8	160	max 120	200	

■ A termék megrendelésre kapható. A gyártás ideje kb. 4 hét.

■ ÚJDONSÁG

Az L oszlopban szereplő, centiméterben megadott adatok az akasztó hosszát jelölik.

### Telepítési utasítások

b = 2,2 cm  
**X2** = B - b

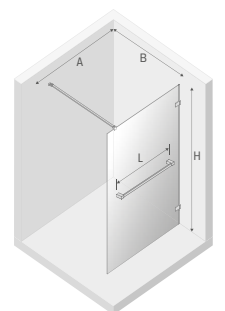
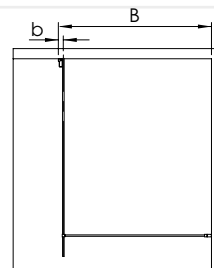
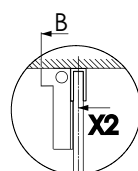

ÚJDONSÁG

## AVEXA COPPER BRUSHED

## AVEXA GUNMETAL BRUSHED

NÉGYZET ÉS TÉGLALAP ALAKÚ KABINOK

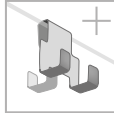
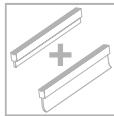
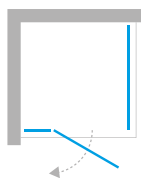

Műszaki információk  
[technikazne.newtrendy.pl/avexa](mailto:technikazne.newtrendy.pl/avexa)

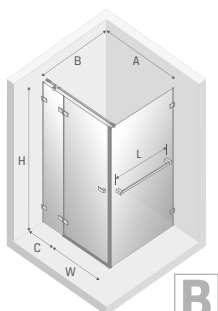

### Tényleges méretek

a falblokk külső széléig, méretek az üveg tengelyéig 8-10 oldal.

COPPER BRUSHED		GUNMETAL BRUSHED		Méret	Ajtó	L	A	B	C	W	H
Cikkszám	Bruttó ár Ft	Cikkszám	Bruttó ár Ft								
■	EXK-3605	■	EXK-3258	80x70x200	1 B	55,8	79,2-80,2	69,2-70,2	23,5	53	200
■	EXK-3606	■	EXK-3259	80x80x200	1 B	65,8	79,2-80,2	79,2-80,2	23,5	53	200
■	EXK-3607	■	EXK-3260	80x90x200	1 B	75,8	79,2-80,2	89,2-90,2	23,5	53	200
■	EXK-3608	■	EXK-3261	80x100x200	1 B	85,8	79,2-80,2	99,2-100,2	23,5	53	200
■	EXK-3609	■	EXK-3262	80x110x200	1 B	95,8	79,2-80,2	109,2-110,2	23,5	53	200
■	EXK-3610	■	EXK-3263	80x120x200	1 B	95,8	79,2-80,2	119,2-120,2	23,5	53	200
■	EXK-3611	■	EXK-3264	90x70x200	1 B	55,8	89,2-90,2	69,2-70,2	33,5	53	200
■	EXK-3612	■	EXK-3265	90x80x200	1 B	65,8	89,2-90,2	79,2-80,2	33,5	53	200
■	EXK-3613	■	EXK-3266	90x90x200	1 B	75,8	89,2-90,2	89,2-90,2	33,5	53	200
■	EXK-3614	■	EXK-3267	90x100x200	1 B	85,8	89,2-90,2	99,2-100,2	33,5	53	200
■	EXK-3615	■	EXK-3268	90x110x200	1 B	95,8	89,2-90,2	109,2-110,2	33,5	53	200
■	EXK-3616	■	EXK-3269	90x120x200	1 B	95,8	89,2-90,2	119,2-120,2	33,5	53	200
■	EXK-3617	■	EXK-3270	100x70x200	1 B	55,8	99,2-100,2	69,2-70,2	33,5	63	200
■	EXK-3618	■	EXK-3271	100x80x200	1 B	65,8	99,2-100,2	79,2-80,2	33,5	63	200
■	EXK-3619	■	EXK-3272	100x90x200	1 B	75,8	99,2-100,2	89,2-90,2	33,5	63	200
■	EXK-3620	■	EXK-3273	100x100x200	1 B	85,8	99,2-100,2	99,2-100,2	33,5	63	200
■	EXK-3621	■	EXK-3274	100x110x200	1 B	95,8	99,2-100,2	109,2-110,2	33,5	63	200
■	EXK-3622	■	EXK-3275	100x120x200	1 B	95,8	99,2-100,2	119,2-120,2	33,5	63	200
■	EXK-3623	■	EXK-3276	110x70x200	1 B	55,8	109,2-110,2	69,2-70,2	43,5	63	200
■	EXK-3624	■	EXK-3277	110x80x200	1 B	65,8	109,2-110,2	79,2-80,2	43,5	63	200
■	EXK-3625	■	EXK-3278	110x90x200	1 B	75,8	109,2-110,2	89,2-90,2	43,5	63	200
■	EXK-3626	■	EXK-3279	110x100x200	1 B	85,8	109,2-110,2	99,2-100,2	43,5	63	200
■	EXK-3627	■	EXK-3280	110x110x200	1 B	95,8	109,2-110,2	109,2-110,2	43,5	63	200
■	EXK-3628	■	EXK-3281	110x120x200	1 B	95,8	109,2-110,2	119,2-120,2	43,5	63	200
■	EXK-3629	■	EXK-3282	120x70x200	1 B	55,8	119,2-120,2	69,2-70,2	53,5	63	200
■	EXK-3630	■	EXK-3283	120x80x200	1 B	65,8	119,2-120,2	79,2-80,2	53,5	63	200
■	EXK-3631	■	EXK-3284	120x90x200	1 B	75,8	119,2-120,2	89,2-90,2	53,5	63	200
■	EXK-3632	■	EXK-3285	120x100x200	1 B	85,8	119,2-120,2	99,2-100,2	53,5	63	200
■	EXK-3633	■	EXK-3286	120x110x200	1 B	95,8	119,2-120,2	109,2-110,2	53,5	63	200
■	EXK-3634	■	EXK-3287	120x120x200	1 B	95,8	119,2-120,2	119,2-120,2	53,5	63	200

■ A termék megrendelésre kapható. A gyártás ideje kb. 4 hét.

■ ÚJDONSÁG

Az L oszlopban szereplő, centiméterben megadott adatok az akasztó hosszát jelölik.

FIGYELEM: A Méret oszlopban szereplő adatok az ajtó x oldalfal x magasság sorrendben vannak megadva

Oldalak 313-314, 317-327, 329-333

Oldalak 8-10



# AVEXA COPPER BRUSHED

# AVEXA GUNMETAL BRUSHED

ÚJDONSÁG

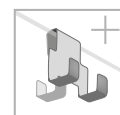
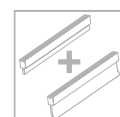
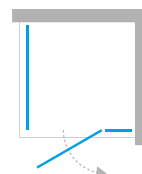

NÉGYZET ÉS TÉGLALAP ALAKÚ KABINOK

Műszaki információk  
[techniczne.newtrendy.pl/aveva](http://techniczne.newtrendy.pl/aveva)

### Tényleges méretek

a falblokk külső széléig, méretek az üveg tengelyéig 8-10 oldal.

COPPER BRUSHED		GUNMETAL BRUSHED		Méret	Ajtó	L	A	B	C	W	H
Cikkszám	Bruttó ár Ft	Cikkszám	Bruttó ár Ft								
EXK-3635	600 100	EXK-3288	600 100	80x70x200	1J	55,8	79,2-80,2	69,2-70,2	23,5	53	200
EXK-3636	606 000	EXK-3289	606 000	80x80x200	1J	65,8	79,2-80,2	79,2-80,2	23,5	53	200
EXK-3637	612 300	EXK-3290	612 300	80x90x200	1J	75,8	79,2-80,2	89,2-90,2	23,5	53	200
EXK-3638	619 100	EXK-3291	619 100	80x100x200	1J	85,8	79,2-80,2	99,2-100,2	23,5	53	200
EXK-3639	625 900	EXK-3292	625 900	80x110x200	1J	95,8	79,2-80,2	109,2-110,2	23,5	53	200
EXK-3640	632 200	EXK-3293	632 200	80x120x200	1J	95,8	79,2-80,2	119,2-120,2	23,5	53	200
EXK-3641	605 000	EXK-3294	605 000	90x70x200	1J	55,8	89,2-90,2	69,2-70,2	33,5	53	200
EXK-3642	611 400	EXK-3295	611 400	90x80x200	1J	65,8	89,2-90,2	79,2-80,2	33,5	53	200
EXK-3643	617 700	EXK-3296	617 700	90x90x200	1J	75,8	89,2-90,2	89,2-90,2	33,5	53	200
EXK-3644	624 500	EXK-3297	624 500	90x100x200	1J	85,8	89,2-90,2	99,2-100,2	33,5	53	200
EXK-3645	631 300	EXK-3298	631 300	90x110x200	1J	95,8	89,2-90,2	109,2-110,2	33,5	53	200
EXK-3646	637 600	EXK-3299	637 600	90x120x200	1J	95,8	89,2-90,2	119,2-120,2	33,5	53	200
EXK-3647	621 300	EXK-3300	621 300	100x70x200	1J	55,8	99,2-100,2	69,2-70,2	33,5	63	200
EXK-3648	627 200	EXK-3301	627 200	100x80x200	1J	65,8	99,2-100,2	79,2-80,2	33,5	63	200
EXK-3649	633 600	EXK-3302	633 600	100x90x200	1J	75,8	99,2-100,2	89,2-90,2	33,5	63	200
EXK-3650	640 400	EXK-3303	640 400	100x100x200	1J	85,8	99,2-100,2	99,2-100,2	33,5	63	200
EXK-3651	647 100	EXK-3304	647 100	100x110x200	1J	95,8	99,2-100,2	109,2-110,2	33,5	63	200
EXK-3652	653 500	EXK-3305	653 500	100x120x200	1J	95,8	99,2-100,2	119,2-120,2	33,5	63	200
EXK-3653	626 300	EXK-3306	626 300	110x70x200	1J	55,8	109,2-110,2	69,2-70,2	43,5	63	200
EXK-3654	632 700	EXK-3307	632 700	110x80x200	1J	65,8	109,2-110,2	79,2-80,2	43,5	63	200
EXK-3655	639 000	EXK-3308	639 000	110x90x200	1J	75,8	109,2-110,2	89,2-90,2	43,5	63	200
EXK-3656	645 800	EXK-3309	645 800	110x100x200	1J	85,8	109,2-110,2	99,2-100,2	43,5	63	200
EXK-3657	652 600	EXK-3310	652 600	110x110x200	1J	95,8	109,2-110,2	109,2-110,2	43,5	63	200
EXK-3658	658 900	EXK-3311	658 900	110x120x200	1J	95,8	109,2-110,2	119,2-120,2	43,5	63	200
EXK-3659	631 800	EXK-3312	631 800	120x70x200	1J	55,8	119,2-120,2	69,2-70,2	53,5	63	200
EXK-3660	638 100	EXK-3313	638 100	120x80x200	1J	65,8	119,2-120,2	79,2-80,2	53,5	63	200
EXK-3661	644 000	EXK-3314	644 000	120x90x200	1J	75,8	119,2-120,2	89,2-90,2	53,5	63	200
EXK-3662	651 200	EXK-3315	651 200	120x100x200	1J	85,8	119,2-120,2	99,2-100,2	53,5	63	200
EXK-3663	658 000	EXK-3316	658 000	120x110x200	1J	95,8	119,2-120,2	109,2-110,2	53,5	63	200
EXK-3664	664 300	EXK-3317	664 300	120x120x200	1J	95,8	119,2-120,2	119,2-120,2	53,5	63	200

■ A termék megrendelésre kapható. A gyártás ideje kb. 4 hét.

Az L oszlopban szereplő, centiméterben megadott adatok az akasztó hosszát jelölik.

■ ÚJDONSÁG

**FIGYELEM:** A Méret oszlopban szereplő adatok az ajtó x oldallap x magasság sorrendben vannak megadva

Oldalak 8-10

Oldalak 313-314, 317-327, 329-333

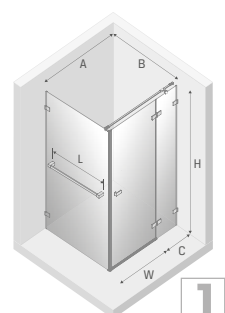



# AVEXA GOLD BRUSHED

STÍLUSOSAN

Nem kell jögar és korona ahhoz, hogy uralkodj egy belső térben. Markáns és extravagáns részletek. Páratlan dizájn. Szinte korlátlan kialakítási lehetőségek. Az arany színű zuhanykabin kifinomult részletei és tökéletes formái hatékonyan vonzzák majd a vendégei tekintetét.

Az Avexa Gold Brushed kollekción a globális dizájn színönimája. A termékcsalád termékeit a csiszolt arany színű részletek különböztetik meg, ami a belsőépítészet egyik vezető trendje. Az arany színű kabin nagyon jól illeszkedik az olyan fürdőszobákba, amelyekben erőteljes színakcentusok vannak, például palackzöld vagy sötétkék. A finom pasztellszínekkel duettben, például a kézzel párosítva, elegáns, nőies belső teret teremt, egy csipetnyi korhúséggel.

Merje érezni a luxust fürdőszobájában az Avexa Gold Brushed kollekción! A kollekción lehetőséget nyújt bármilyen személyre szabásra, így a termékek még a legigényesebb belső terekhez is illeszkedhetnek. Megváltoztathatja mind a formát, mind a szerelvények színét és kiválaszthatja az üveg típusát.

A választás az Öné. További információk a [konfigurator.newtrendy.eu](http://konfigurator.newtrendy.eu) weboldalra.

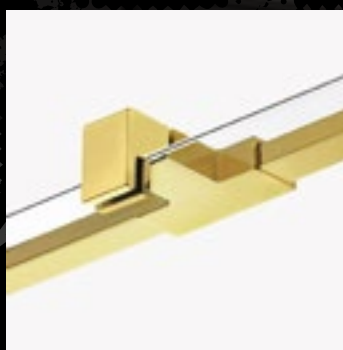







# AVEXA GOLD SHINE

**A LUXUS SZERETETÉÉRT**

A nemesfém érc színe egy zuhanykabinba zárva. A luxus és a pompa ismertetőjegye. Tökéletes fényvisszaverődés, magas fényű és a részletek kiemelkedő formája.

Az Avexa Gold Shine kollekción látványos, fényűző megjelenést kölcsönözve a fürdőszobának, modern fürdőszalonná varázsolja azt. Az ebbe a termékcsaládba tartozó termékeket aranszínű, fényes felületű részletek jellemzik, ami a belsőépítészet egyik vezető trendje. Az aranszínű részletek választása jól fog érvényesülni egy glamour stílusban berendezett fürdőszobában.

Ízlelje meg a luxust fürdőszobájában az Avexa Gold Shine kollekción!

A kollekción lehetőséget nyújt bármilyen személyes kialakításra, így a termékek még a legigényesebb belső terekhez is alkalmazkodnak. Megváltoztathatja mind a formát, mind a szerelvények színét és kiválaszthatja az üveg típusát. A választás az Öné. További információk a [konfigurator.newtrendy.eu](http://konfigurator.newtrendy.eu) weboldalon.

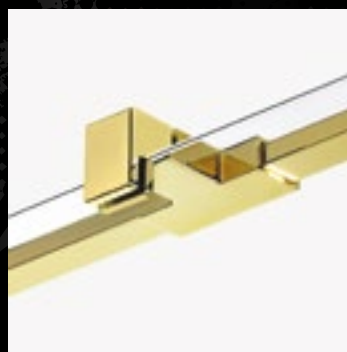

# MÉRETRE Gyártott konfigurator.newtrendy.eu

A sorozat termékei egyedi megrendelésre is készülnek. Hozzon létre egy terméket egyedi méretekkel, formákkal és színvilággal. Az ajánlat részletei a 14-19 oldalakon találhatóak.

## IGAZÍTSA A MÉRETEKET



Van lehetőség a kiválasztott termék egyedi méretkonfigurációban történő megrendelésre.

Alkalmazza ezt a megoldást az online konfigurációban: [konfigurator.newtrendy.eu](http://konfigurator.newtrendy.eu)

## SZABJA SZEMÉLYRE A FORMÁT

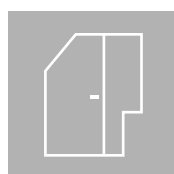

Szeretné maximalizálni a fürdőszoba helyét, ugyanakkor egyedi elrendezést kialakítani? Ne korlátozza magát a klasszikus megoldásokra, hanem tervezzen személyre szabott terméket. A megvalósítást hagyja ránk! További információkat talál a katalógus 16 oldalán.

Alkalmazza ezt a megoldást az online konfigurációban: [konfigurator.newtrendy.eu](http://konfigurator.newtrendy.eu)

## VÁLTOZTASSA MEG A SZERELVÉNYEK SZÍNÉT



A sorozat termékei szerelvénytípusok széles választékában kaphatók. További információ a katalógus 21-23. oldalán és a [konfigurator.newtrendy.eu](http://konfigurator.newtrendy.eu) oldalon található.

## VÁLASSZA KI AZ ÜVEGVÁLTOZATOT



Lehetőség van az üveg cseréjére más vastagságúra és kialakításúra. További információ a katalógus 18. oldalán és a [konfigurator.newtrendy.eu](http://konfigurator.newtrendy.eu) oldalon található.

## TÖRÖLKÖZŐTARTÓS FOGANTYÚ

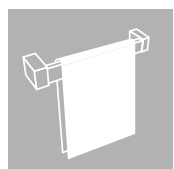

Az ebben a kollekciónban szereplő termékekhez egyedi megrendelés keretében törölközőtartós fogantyú is felszerelhető. A rendelkezésre álló konfigurációs lehetőségek részletes leírása a 20. oldalon található.

## A WALK IN ZUHANYKABINOK ÜVEGVASTAGSÁGÁNAK MÓDOSÍTÁSA

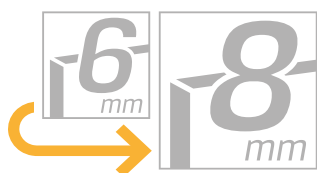

A sorozat termékeinél lehetőség van az üveg vastagságának módosítására. Részletek és árak az online konfigurálás során érhetők el.

A terméktáblázatban feltüntetett ár az információs ikonnal megadott standard megoldásra vonatkozik.

Alkalmazza ezt a megoldást az online konfigurációban: [konfigurator.newtrendy.eu](http://konfigurator.newtrendy.eu)

# AVEXA GOLD BRUSHED

# AVEXA GOLD SHINE

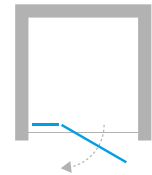

BÉÉPÍTETT AJTÓ

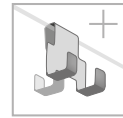
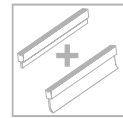

Műszaki információk  
[techniczne.newtrendy.pl/avexa](http://techniczne.newtrendy.pl/avexa)

## Tényleges méretek

GOLD BRUSHED		GOLD SHINE		Méret	Ajtó	A	B	W	H
Cikkszám	Bruttó ár Ft	Cikkszám	Bruttó ár Ft						
EXK-1714	372 900	EXK-1630	340 700	80x200	1 B	79,5-80,5	23,5	53	200
EXK-1715	372 900	EXK-1631	340 700	80x200	1 J	79,5-80,5	23,5	53	200
EXK-1716	377 400	EXK-1632	345 200	90x200	1 B	89,5-90,5	33,5	53	200
EXK-1717	377 400	EXK-1633	345 200	90x200	1 J	89,5-90,5	33,5	53	200
EXK-1718	383 300	EXK-1634	351 100	100x200	1 B	99,5-100,5	33,5	63	200
EXK-1719	383 300	EXK-1635	351 100	100x200	1 J	99,5-100,5	33,5	63	200
EXK-1720	387 800	EXK-1636	356 100	110x200	1 B	109,5-110,5	43,5	63	200
EXK-1721	387 800	EXK-1637	356 100	110x200	1 J	109,5-110,5	43,5	63	200
EXK-1722	392 300	EXK-1638	360 600	120x200	1 B	119,5-120,5	53,5	63	200
EXK-1723	392 300	EXK-1639	360 600	120x200	1 J	119,5-120,5	53,5	63	200
EXK-1724	397 300	EXK-1640	365 600	130x200	1 B	129,5-130,5	63,5	63	200
EXK-1725	397 300	EXK-1641	365 600	130x200	1 J	129,5-130,5	63,5	63	200
EXK-1726	401 800	EXK-1642	369 700	140x200	1 B	139,5-140,5	73,5	63	200
EXK-1727	401 800	EXK-1643	369 700	140x200	1 J	139,5-140,5	73,5	63	200

■ A termék megrendelésre kapható. A gyártás ideje kb. 2 hét.

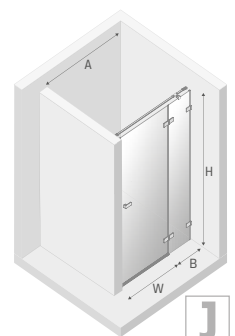
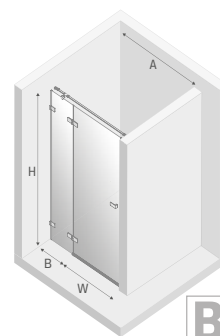

Oldalak 8-10



Oldalak 313-314, 317-327, 329-333

# AVEXA GOLD BRUSHED

# AVEXA GOLD SHINE

NÉGYZET ÉS TÉGLALAP ALAKÚ KABINOK

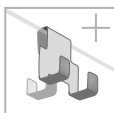
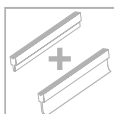
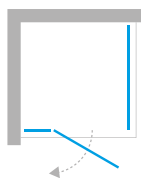

Műszaki információk  
[techniczne.newtrendy.pl/avexa](mailto:techniczne.newtrendy.pl/avexa)

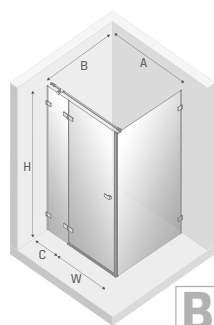

### Tényleges méretek

a falblokk külső széléig, méretek az üveg tengelyéig 8-10 oldal.

GOLD BRUSHED		GOLD SHINE		Méret	Ajtó	A	B	C	W	H
Cikkszám	Bruttó ár Ft	Cikkszám	Bruttó ár Ft							
EXK-1728	529 000	EXK-1644	492 300	80x70x200	1 B	79,2-80,2	69,2-70,2	23,5	53	200
EXK-1730	536 700	EXK-1646	499 100	80x80x200	1 B	79,2-80,2	79,2-80,2	23,5	53	200
EXK-1732	543 000	EXK-1648	505 500	80x90x200	1 B	79,2-80,2	89,2-90,2	23,5	53	200
EXK-1734	548 900	EXK-1650	512 300	80x100x200	1 B	79,2-80,2	99,2-100,2	23,5	53	200
EXK-1736	555 300	EXK-1652	518 600	80x110x200	1 B	79,2-80,2	109,2-110,2	23,5	53	200
EXK-1738	561 600	EXK-1654	524 500	80x120x200	1 B	79,2-80,2	119,2-120,2	23,5	53	200
EXK-1740	534 400	EXK-1656	497 300	90x70x200	1 B	89,2-90,2	69,2-70,2	33,5	53	200
EXK-1742	542 100	EXK-1658	504 600	90x80x200	1 B	89,2-90,2	79,2-80,2	33,5	53	200
EXK-1744	548 500	EXK-1660	510 900	90x90x200	1 B	89,2-90,2	89,2-90,2	33,5	53	200
EXK-1746	554 400	EXK-1662	517 200	90x100x200	1 B	89,2-90,2	99,2-100,2	33,5	53	200
EXK-1748	560 700	EXK-1664	524 000	90x110x200	1 B	89,2-90,2	109,2-110,2	33,5	53	200
EXK-1750	567 000	EXK-1666	529 900	90x120x200	1 B	89,2-90,2	119,2-120,2	33,5	53	200
EXK-1752	540 800	EXK-1668	504 100	100x70x200	1 B	99,2-100,2	69,2-70,2	33,5	63	200
EXK-1754	548 500	EXK-1670	511 400	100x80x200	1 B	99,2-100,2	79,2-80,2	33,5	63	200
EXK-1756	554 800	EXK-1672	518 100	100x90x200	1 B	99,2-100,2	89,2-90,2	33,5	63	200
EXK-1758	560 700	EXK-1674	524 000	100x100x200	1 B	99,2-100,2	99,2-100,2	33,5	63	200
EXK-1760	567 000	EXK-1676	530 400	100x110x200	1 B	99,2-100,2	109,2-110,2	33,5	63	200
EXK-1762	573 400	EXK-1678	536 700	100x120x200	1 B	99,2-100,2	119,2-120,2	33,5	63	200
EXK-1869	546 200	EXK-1848	509 100	110x70x200	1 B	109,2-110,2	69,2-70,2	43,5	63	200
EXK-1870	553 400	EXK-1849	516 800	110x80x200	1 B	109,2-110,2	79,2-80,2	43,5	63	200
EXK-1871	560 200	EXK-1850	523 100	110x90x200	1 B	109,2-110,2	89,2-90,2	43,5	63	200
EXK-1872	566 100	EXK-1851	529 000	110x100x200	1 B	109,2-110,2	99,2-100,2	43,5	63	200
EXK-1873	572 500	EXK-1852	535 300	110x110x200	1 B	109,2-110,2	109,2-110,2	43,5	63	200
EXK-1874	578 800	EXK-1853	542 100	110x120x200	1 B	109,2-110,2	119,2-120,2	43,5	63	200
EXK-1764	551 200	EXK-1680	514 500	120x70x200	1 B	119,2-120,2	69,2-70,2	53,5	63	200
EXK-1766	558 900	EXK-1682	521 800	120x80x200	1 B	119,2-120,2	79,2-80,2	53,5	63	200
EXK-1768	565 200	EXK-1684	528 600	120x90x200	1 B	119,2-120,2	89,2-90,2	53,5	63	200
EXK-1770	571 100	EXK-1686	534 400	120x100x200	1 B	119,2-120,2	99,2-100,2	53,5	63	200
EXK-1772	577 900	EXK-1688	540 800	120x110x200	1 B	119,2-120,2	109,2-110,2	53,5	63	200
EXK-1774	584 200	EXK-1690	546 200	120x120x200	1 B	119,2-120,2	119,2-120,2	53,5	63	200

FIGYELEM: A Méret oszlopban szereplő adatok az ajtó x oldallap x magasság sorrendben vannak megadva



# AVEXA GOLD BRUSHED

# AVEXA GOLD SHINE

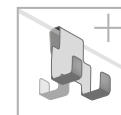
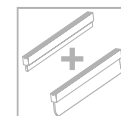
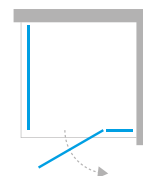

NÉGYZET ÉS TÉGLALAP ALAKÚ KABINOK

### Tényleges méretek

a falblokk külső széléig, méretek az üveg tengelyéig 8-10 oldal.

GOLD BRUSHED		GOLD SHINE								
Cikkszám	Bruttó ár Ft	Cikkszám	Bruttó ár Ft	Méret	Ajtó	A	B	C	W	H
EXK-1729	529 000	EXK-1645	492 300	80x70x200	1J	79,2-80,2	69,2-70,2	23,5	53	200
EXK-1731	536 700	EXK-1647	499 100	80x80x200	1J	79,2-80,2	79,2-80,2	23,5	53	200
EXK-1733	543 000	EXK-1649	505 500	80x90x200	1J	79,2-80,2	89,2-90,2	23,5	53	200
EXK-1735	548 900	EXK-1651	512 300	80x100x200	1J	79,2-80,2	99,2-100,2	23,5	53	200
EXK-1737	555 300	EXK-1653	518 600	80x110x200	1J	79,2-80,2	109,2-110,2	23,5	53	200
EXK-1739	561 600	EXK-1655	524 500	80x120x200	1J	79,2-80,2	119,2-120,2	23,5	53	200
EXK-1741	534 400	EXK-1657	497 300	90x70x200	1J	89,2-90,2	69,2-70,2	33,5	53	200
EXK-1743	542 100	EXK-1659	504 600	90x80x200	1J	89,2-90,2	79,2-80,2	33,5	53	200
EXK-1745	548 500	EXK-1661	510 900	90x90x200	1J	89,2-90,2	89,2-90,2	33,5	53	200
EXK-1747	554 400	EXK-1663	517 200	90x100x200	1J	89,2-90,2	99,2-100,2	33,5	53	200
EXK-1749	560 700	EXK-1665	524 000	90x110x200	1J	89,2-90,2	109,2-110,2	33,5	53	200
EXK-1751	567 000	EXK-1667	529 900	90x120x200	1J	89,2-90,2	119,2-120,2	33,5	53	200
EXK-1753	540 800	EXK-1669	504 100	100x70x200	1J	99,2-100,2	69,2-70,2	33,5	63	200
EXK-1755	548 500	EXK-1671	511 400	100x80x200	1J	99,2-100,2	79,2-80,2	33,5	63	200
EXK-1757	554 800	EXK-1673	518 100	100x90x200	1J	99,2-100,2	89,2-90,2	33,5	63	200
EXK-1759	560 700	EXK-1675	524 000	100x100x200	1J	99,2-100,2	99,2-100,2	33,5	63	200
EXK-1761	567 000	EXK-1677	530 400	100x110x200	1J	99,2-100,2	109,2-110,2	33,5	63	200
EXK-1763	573 400	EXK-1679	536 700	100x120x200	1J	99,2-100,2	119,2-120,2	33,5	63	200
EXK-1875	546 200	EXK-1854	509 100	110x70x200	1J	109,2-110,2	69,2-70,2	43,5	63	200
EXK-1876	553 400	EXK-1855	516 800	110x80x200	1J	109,2-110,2	79,2-80,2	43,5	63	200
EXK-1877	560 200	EXK-1856	523 100	110x90x200	1J	109,2-110,2	89,2-90,2	43,5	63	200
EXK-1878	566 100	EXK-1857	529 000	110x100x200	1J	109,2-110,2	99,2-100,2	43,5	63	200
EXK-1879	572 500	EXK-1858	535 300	110x110x200	1J	109,2-110,2	109,2-110,2	43,5	63	200
EXK-1880	578 800	EXK-1859	542 100	110x120x200	1J	109,2-110,2	119,2-120,2	43,5	63	200
EXK-1765	551 200	EXK-1681	514 500	120x70x200	1J	119,2-120,2	69,2-70,2	53,5	63	200
EXK-1767	558 900	EXK-1683	521 800	120x80x200	1J	119,2-120,2	79,2-80,2	53,5	63	200
EXK-1769	565 200	EXK-1685	528 600	120x90x200	1J	119,2-120,2	89,2-90,2	53,5	63	200
EXK-1771	571 100	EXK-1687	534 400	120x100x200	1J	119,2-120,2	99,2-100,2	53,5	63	200
EXK-1773	577 900	EXK-1689	540 800	120x110x200	1J	119,2-120,2	109,2-110,2	53,5	63	200
EXK-1775	584 200	EXK-1691	546 200	120x120x200	1J	119,2-120,2	119,2-120,2	53,5	63	200

FIGYELEM: A Méret oszlopban szereplő adatok az ajtó x oldallap x magasság sorrendben vannak megadva

Műszaki információk  
[techniczne.newtrendy.pl/aveva](http://techniczne.newtrendy.pl/aveva)

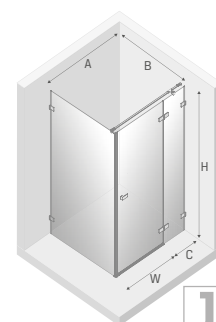

ÚJDONSÁG

## AVEXA GOLD BRUSHED

## AVEXA GOLD SHINE

NÉGYZET ÉS TÉGLALAP ALAKÚ KABINOK

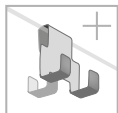
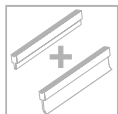
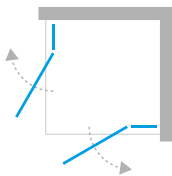

Műszaki információk  
[technic@neovirendy.pl/avexa](mailto:technic@neovirendy.pl/avexa)

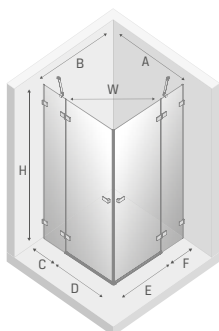

### Tényleges méretek

a falblokk külső széléig, méretek az üveg tengelyéig 8-10 oldal.

GOLD BRUSHED		GOLD SHINE		Méret	Ajtó	A	B	C	D	E	F	W	H
Cikkszám	Bruttó ár Ft	Cikkszám	Bruttó ár Ft										
EXK-1776	594 200	EXK-1692	545 800	80x80x200	2	79,2-80,2	79,2-80,2	23,5	53	53	23,5	75	200
EXK-1777	599 200	EXK-1693	550 300	80x90x200	2	79,2-80,2	89,2-90,2	23,5	53	53	33,5	75	200
EXK-1778	605 000	EXK-1694	556 200	80x100x200	2	79,2-80,2	99,2-100,2	23,5	53	63	33,5	82	200
EXK-1881	609 600	EXK-1860	560 700	80x110x200	2	79,2-80,2	109,2-110,2	23,5	53	63	43,5	82	200
EXK-1779	614 600	EXK-1695	565 700	80x120x200	2	79,2-80,2	119,2-120,2	23,5	53	63	53,5	82	200
EXK-1780	599 200	EXK-1696	550 300	90x80x200	2	89,2-90,2	79,2-80,2	33,5	53	53	23,5	75	200
EXK-1781	603 700	EXK-1697	555 300	90x90x200	2	89,2-90,2	89,2-90,2	33,5	53	53	33,5	75	200
EXK-1782	609 600	EXK-1698	560 700	90x100x200	2	89,2-90,2	99,2-100,2	33,5	53	63	33,5	82	200
EXK-1882	614 600	EXK-1861	565 700	90x110x200	2	89,2-90,2	109,2-110,2	33,5	53	63	43,5	82	200
EXK-1783	619 500	EXK-1699	570 200	90x120x200	2	89,2-90,2	119,2-120,2	33,5	53	63	53,5	82	200
EXK-1784	605 000	EXK-1700	556 200	100x80x200	2	99,2-100,2	79,2-80,2	33,5	63	53	23,5	82	200
EXK-1785	609 600	EXK-1701	560 700	100x90x200	2	99,2-100,2	89,2-90,2	33,5	63	53	33,5	82	200
EXK-1786	615 500	EXK-1702	566 600	100x100x200	2	99,2-100,2	99,2-100,2	33,5	63	63	33,5	89	200
EXK-1883	620 400	EXK-1862	571 100	100x110x200	2	99,2-100,2	109,2-110,2	33,5	63	63	43,5	89	200
EXK-1787	625 000	EXK-1703	576 100	100x120x200	2	99,2-100,2	119,2-120,2	33,5	63	63	53,5	89	200
EXK-1884	609 600	EXK-1863	560 700	110x80x200	2	109,2-110,2	79,2-80,2	43,5	63	53	23,5	82	200
EXK-1885	614 600	EXK-1864	565 700	110x90x200	2	109,2-110,2	89,2-90,2	43,5	63	53	33,5	82	200
EXK-1886	620 400	EXK-1865	571 100	110x100x200	2	109,2-110,2	99,2-100,2	43,5	63	63	33,5	89	200
EXK-1887	625 000	EXK-1866	576 100	110x110x200	2	109,2-110,2	109,2-110,2	43,5	63	63	43,5	89	200
EXK-1888	629 900	EXK-1867	580 600	110x120x200	2	109,2-110,2	119,2-120,2	43,5	63	63	53,5	89	200
EXK-1788	614 600	EXK-1704	565 700	120x80x200	2	119,2-120,2	79,2-80,2	53,5	63	53	23,5	82	200
EXK-1789	619 500	EXK-1705	570 200	120x90x200	2	119,2-120,2	89,2-90,2	53,5	63	53	33,5	82	200
EXK-1790	625 000	EXK-1706	576 100	120x100x200	2	119,2-120,2	99,2-100,2	53,5	63	63	33,5	89	200
EXK-1889	629 900	EXK-1868	580 600	120x110x200	2	119,2-120,2	109,2-110,2	53,5	63	63	43,5	89	200
EXK-1791	634 500	EXK-1707	585 100	120x120x200	2	119,2-120,2	119,2-120,2	53,5	63	63	53,5	89	200

FIGYELEM: A Méret oszlopban szereplő adatok az ajtó L x ajtó P x magasság sorrendben vannak megadva

# AVEXA GOLD BRUSHED

# AVEXA GOLD SHINE

ÚJDONSÁG

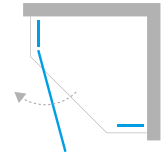

ÖTSZÖGLETŰ KABINOK

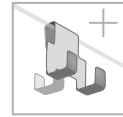
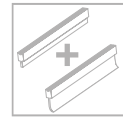

Műszaki információk  
[techniczne.newtrendy.pl/avexa](http://techniczne.newtrendy.pl/avexa)

### Tényleges méretek

a falblokk külső széléig, méretek az üveg tengelyéig 8-10 oldal.

GOLD BRUSHED		GOLD SHINE		Méret	Ajtó	A	B	C	W	H
Cikkszám	Bruttó ár Ft	Cikkszám	Bruttó ár Ft							
EXK-3851	465 600	EXK-3840	433 500	80x80x200	1 B	79,7-80,7	79,7-80,7	33	62	200
EXK-3852	465 600	EXK-3841	433 500	80x80x200	1 J	79,7-80,7	79,7-80,7	33	62	200
EXK-3853	476 500	EXK-3842	443 900	90x90x200	1 B	89,7-90,7	89,7-90,7	43	62	200
EXK-3854	476 500	EXK-3843	443 900	90x90x200	1 J	89,7-90,7	89,7-90,7	43	62	200

■ ÚJDONSÁG

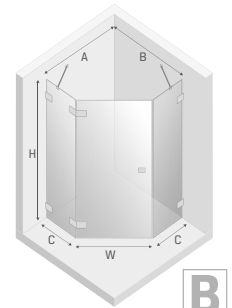

B

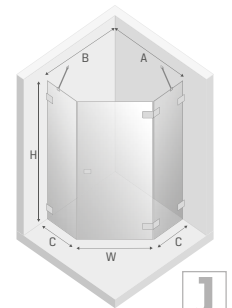

J

ÚJDONSÁG

## AVEXA GOLD BRUSHED

## AVEXA GOLD SHINE

ÖTSZÖGLETŰ KABINOK

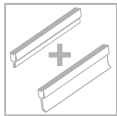
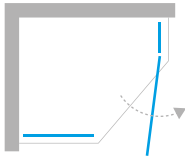

Műszaki információk  
[techniczne.navitrendy.pl/avexa](http://techniczne.navitrendy.pl/avexa)



### Tényleges méretek

a falblokk külső széléig, méretek az üveg tengelyéig 8-10 oldal.

GOLD BRUSHED		GOLD SHINE		Méret	Ajtó	A	B	C	D	W	H
Cikkszám	Bruttó ár Ft	Cikkszám	Bruttó ár Ft								
■ EXK-3858	476 500	■ EXK-3847	443 900	100x80x200	1	99,7-100,7	79,7-80,7	53	33	62	200
■ EXK-3859	476 500	■ EXK-3848	443 900	100x80x200	1	99,7-100,7	79,7-80,7	53	33	62	200

■ ÚJDONSÁG

EXK-3858  
EXK-3847

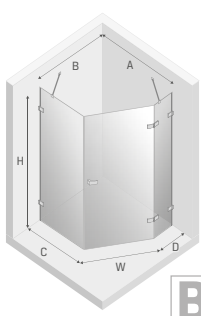

EXK-3859  
EXK-3848

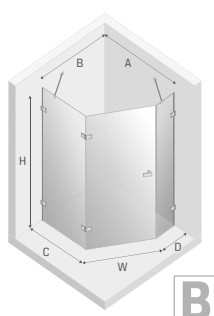



# AVEXA GOLD BRUSHED

# AVEXA GOLD SHINE

ÚJDONSÁG

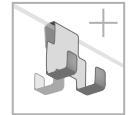
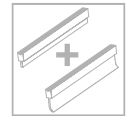
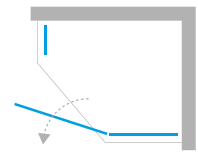

ÖTSZÖGLETŰ KABINOK

### Tényleges méretek

a falblokk külső széléig, méretek az üveg tengelyéig 8-10 oldal.

GOLD BRUSHED		GOLD SHINE		Méret	Ajtó	A	B	C	D	W	H
Cikkszám	Bruttó ár Ft	Cikkszám	Bruttó ár Ft								
EXK-3860	476 500	EXK-3849	443 900	100x80x200	1	99,7-100,7	79,7-80,7	53	33	62	200
EXK-3861	476 500	EXK-3850	443 900	100x80x200	1	99,7-100,7	79,7-80,7	53	33	62	200

■ ÚJDONSÁG

Műszaki információk  
[techniczne.newtrendy.pl/avexa](http://techniczne.newtrendy.pl/avexa)

EXK-3860  
EXK-3849

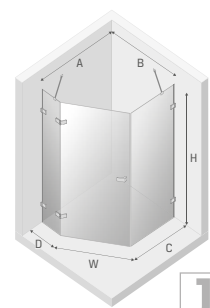

EXK-3861  
EXK-3850

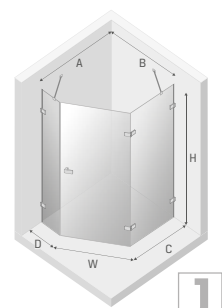

ÚJDONSÁG

## AVEXA GOLD BRUSHED

## AVEXA GOLD SHINE

FALRA SZERELHETŐ KABINOK

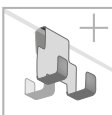
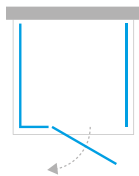

Műszaki információk  
[techniczne.newtrendy.pl/avexa](mailto:techniczne.newtrendy.pl/avexa)

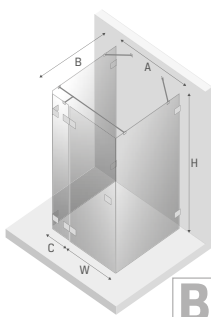

### Tényleges méretek

a falblokk külső széléig, méretek az üveg tengelyéig 8-10 oldal.

GOLD BRUSHED		GOLD SHINE		Méret	Ajtó	A	B	C	W	H
Cikkszám	Bruttó ár Ft	Cikkszám	Bruttó ár Ft							
■ EXK-3070	676 100	■ EXK-2094	635 800	80x70x200	1 B	80,8	68,4-69,4	23,5	53	200
■ EXK-3071	687 400	■ EXK-2095	646 200	80x80x200	1 B	80,8	78,4-79,4	23,5	53	200
■ EXK-3072	699 200	■ EXK-2096	657 600	80x90x200	1 B	80,8	88,4-89,4	23,5	53	200
■ EXK-3073	711 900	■ EXK-2097	670 200	80x100x200	1 B	80,8	98,4-99,4	23,5	53	200
■ EXK-3074	724 100	■ EXK-2098	682 400	80x110x200	1 B	80,8	108,4-109,4	23,5	53	200
■ EXK-3075	735 900	■ EXK-2099	693 300	80x120x200	1 B	80,8	118,4-119,4	23,5	53	200
■ EXK-3076	681 100	■ EXK-2100	640 400	90x70x200	1 B	90,8	68,4-69,4	33,5	53	200
■ EXK-3077	692 400	■ EXK-2101	651 200	90x80x200	1 B	90,8	78,4-79,4	33,5	53	200
■ EXK-3078	703 700	■ EXK-2102	662 500	90x90x200	1 B	90,8	88,4-89,4	33,5	53	200
■ EXK-3079	716 400	■ EXK-2103	674 800	90x100x200	1 B	90,8	98,4-99,4	33,5	53	200
■ EXK-3080	729 100	■ EXK-2104	687 000	90x110x200	1 B	90,8	108,4-109,4	33,5	53	200
■ EXK-3081	740 800	■ EXK-2105	698 300	90x120x200	1 B	90,8	118,4-119,4	33,5	53	200
■ EXK-3082	695 100	■ EXK-2106	653 500	100x70x200	1 B	100,8	68,4-69,4	33,5	63	200
■ EXK-3083	706 000	■ EXK-2107	664 300	100x80x200	1 B	100,8	78,4-79,4	33,5	63	200
■ EXK-3084	717 800	■ EXK-2108	675 200	100x90x200	1 B	100,8	88,4-89,4	33,5	63	200
■ EXK-3085	730 400	■ EXK-2109	687 900	100x100x200	1 B	100,8	98,4-99,4	33,5	63	200
■ EXK-3086	743 100	■ EXK-2110	700 100	100x110x200	1 B	100,8	108,4-109,4	33,5	63	200
■ EXK-3087	754 900	■ EXK-2111	711 400	100x120x200	1 B	100,8	118,4-119,4	33,5	63	200
■ EXK-3088	700 100	■ EXK-2112	658 000	110x70x200	1 B	110,8	68,4-69,4	43,5	63	200
■ EXK-3089	711 000	■ EXK-2113	668 900	110x80x200	1 B	110,8	78,4-79,4	43,5	63	200
■ EXK-3090	722 700	■ EXK-2114	680 200	110x90x200	1 B	110,8	88,4-89,4	43,5	63	200
■ EXK-3091	735 400	■ EXK-2115	692 400	110x100x200	1 B	110,8	98,4-99,4	43,5	63	200
■ EXK-3092	747 600	■ EXK-2116	704 600	110x110x200	1 B	110,8	108,4-109,4	43,5	63	200
■ EXK-3093	759 400	■ EXK-2117	715 900	110x120x200	1 B	110,8	118,4-119,4	43,5	63	200
■ EXK-3094	704 600	■ EXK-2118	663 000	120x70x200	1 B	120,8	68,4-69,4	53,5	63	200
■ EXK-3095	715 900	■ EXK-2119	673 400	120x80x200	1 B	120,8	78,4-79,4	53,5	63	200
■ EXK-3096	727 700	■ EXK-2120	684 700	120x90x200	1 B	120,8	88,4-89,4	53,5	63	200
■ EXK-3097	740 400	■ EXK-2121	697 400	120x100x200	1 B	120,8	98,4-99,4	53,5	63	200
■ EXK-3098	752 600	■ EXK-2122	709 600	120x110x200	1 B	120,8	108,4-109,4	53,5	63	200
■ EXK-3099	764 400	■ EXK-2123	720 500	120x120x200	1 B	120,8	118,4-119,4	53,5	63	200

■ ÚJDONSÁG

FIGYELEM: A Méret oszlopban szereplő adatok az ajtó x oldallap x magasság sorrendben vannak megadva

# AVEXA GOLD BRUSHED

# AVEXA GOLD SHINE

ÚJDONSÁG



FALRA SZERELHETŐ KABINOK

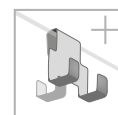
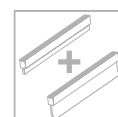
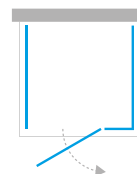

Műszaki információk  
[techniczne.newtrendy.pl/aveva](http://techniczne.newtrendy.pl/aveva)

### Tényleges méretek

a falblokk külső széléig, méretek az üveg tengelyéig 8-10 oldal.

GOLD BRUSHED		GOLD SHINE		Méret	Ajtó	A	B	C	W	H
Cikkszám	Bruttó ár Ft	Cikkszám	Bruttó ár Ft							
EXK-3100	676 100	EXK-2124	635 800	80x70x200	1J	80,8	68,4-69,4	23,5	53	200
EXK-3101	687 400	EXK-2125	646 200	80x80x200	1J	80,8	78,4-79,4	23,5	53	200
EXK-3102	699 200	EXK-2126	657 600	80x90x200	1J	80,8	88,4-89,4	23,5	53	200
EXK-3103	711 900	EXK-2127	670 200	80x100x200	1J	80,8	98,4-99,4	23,5	53	200
EXK-3104	724 100	EXK-2128	682 400	80x110x200	1J	80,8	108,4-109,4	23,5	53	200
EXK-3105	735 900	EXK-2129	693 300	80x120x200	1J	80,8	118,4-119,4	23,5	53	200
EXK-3106	681 100	EXK-2130	640 400	90x70x200	1J	90,8	68,4-69,4	33,5	53	200
EXK-3107	692 400	EXK-2131	651 200	90x80x200	1J	90,8	78,4-79,4	33,5	53	200
EXK-3108	703 700	EXK-2132	662 500	90x90x200	1J	90,8	88,4-89,4	33,5	53	200
EXK-3109	716 400	EXK-2133	674 800	90x100x200	1J	90,8	98,4-99,4	33,5	53	200
EXK-3110	729 100	EXK-2134	687 000	90x110x200	1J	90,8	108,4-109,4	33,5	53	200
EXK-3111	740 800	EXK-2135	698 300	90x120x200	1J	90,8	118,4-119,4	33,5	53	200
EXK-3112	695 100	EXK-2136	653 500	100x70x200	1J	100,8	68,4-69,4	33,5	63	200
EXK-3113	706 000	EXK-2137	664 300	100x80x200	1J	100,8	78,4-79,4	33,5	63	200
EXK-3114	717 800	EXK-2138	675 200	100x90x200	1J	100,8	88,4-89,4	33,5	63	200
EXK-3115	730 400	EXK-2139	687 900	100x100x200	1J	100,8	98,4-99,4	33,5	63	200
EXK-3116	743 100	EXK-2140	700 100	100x110x200	1J	100,8	108,4-109,4	33,5	63	200
EXK-3117	754 900	EXK-2141	711 400	100x120x200	1J	100,8	118,4-119,4	33,5	63	200
EXK-3118	700 100	EXK-2142	658 000	110x70x200	1J	110,8	68,4-69,4	43,5	63	200
EXK-3119	711 000	EXK-2143	668 900	110x80x200	1J	110,8	78,4-79,4	43,5	63	200
EXK-3120	722 700	EXK-2144	680 200	110x90x200	1J	110,8	88,4-89,4	43,5	63	200
EXK-3121	735 400	EXK-2145	692 400	110x100x200	1J	110,8	98,4-99,4	43,5	63	200
EXK-3122	747 600	EXK-2146	704 600	110x110x200	1J	110,8	108,4-109,4	43,5	63	200
EXK-3123	759 400	EXK-2147	715 900	110x120x200	1J	110,8	118,4-119,4	43,5	63	200
EXK-3124	704 600	EXK-2148	663 000	120x70x200	1J	120,8	68,4-69,4	53,5	63	200
EXK-3125	715 900	EXK-2149	673 400	120x80x200	1J	120,8	78,4-79,4	53,5	63	200
EXK-3126	727 700	EXK-2150	684 700	120x90x200	1J	120,8	88,4-89,4	53,5	63	200
EXK-3127	740 400	EXK-2151	697 400	120x100x200	1J	120,8	98,4-99,4	53,5	63	200
EXK-3128	752 600	EXK-2152	709 600	120x110x200	1J	120,8	108,4-109,4	53,5	63	200
EXK-3129	764 400	EXK-2153	720 500	120x120x200	1J	120,8	118,4-119,4	53,5	63	200

■ ÚJDONSÁG

FIGYELEM: A Méret oszlopban szereplő adatok az ajtó x oldallap x magasság sorrendben vannak megadva

WALK-IN ZUHANYKABINOK

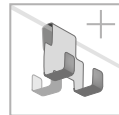

Műszaki információk  
[technizsne.newtrendypl/avexa](http://technizsne.newtrendypl/avexa)

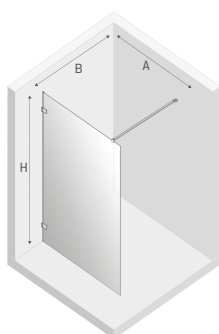

### Tényleges méretek

a falblokk külső szélétől, méretek az üveg tengelyéig 8-10 oldal.

GOLD BRUSHED		GOLD SHINE		Méret	Üveg	A	B	H
Cikkszám	Bruttó ár Ft	Cikkszám	Bruttó ár Ft					
EXK-1992	234 800	EXK-2154	200 400	50x200	6 mm	46-47	max 120	200
EXK-1993	241 100	EXK-2155	207 200	60x200	6 mm	56-57	max 120	200
EXK-1792	247 500	EXK-1708	213 500	70x200	6 mm	66-67	max 120	200
EXK-1793	253 800	EXK-1709	221 700	80x200	6 mm	76-77	max 120	200
EXK-1794	263 800	EXK-1710	228 500	90x200	6 mm	86-87	max 120	200
EXK-1795	270 100	EXK-1711	234 800	100x200	6 mm	96-97	max 120	200
EXK-1796	276 400	EXK-1712	241 600	110x200	6 mm	106-107	max 120	200
EXK-1797	282 800	EXK-1713	248 400	120x200	6 mm	116-117	max 120	200
EXK-1994	295 500	EXK-2192	261 500	130x200	6 mm	126-127	max 120	200
EXK-1995	308 600	EXK-2193	274 600	140x200	6 mm	136-137	max 120	200
EXK-1998	241 100	EXK-2164	207 200	50x200	8 mm	50	max 120	200
EXK-1999	247 500	EXK-2165	213 500	60x200	8 mm	60	max 120	200
EXK-1816	254 300	EXK-1810	219 900	70x200	8 mm	70	max 120	200
EXK-1817	260 100	EXK-1811	228 000	80x200	8 mm	80	max 120	200
EXK-1818	270 600	EXK-1812	234 800	90x200	8 mm	90	max 120	200
EXK-1819	276 400	EXK-1813	241 100	100x200	8 mm	100	max 120	200
EXK-1820	283 200	EXK-1814	247 900	110x200	8 mm	110	max 120	200
EXK-1821	289 100	EXK-1815	255 200	120x200	8 mm	120	max 120	200
EXK-2000	302 200	EXK-2166	267 800	130x200	8 mm	130	max 120	200
EXK-2001	315 400	EXK-2167	281 000	140x200	8 mm	140	max 120	200
EXK-2002	328 000	EXK-2168	294 100	150x200	8 mm	150	max 120	200
EXK-2003	341 200	EXK-2169	307 200	160x200	8 mm	160	max 120	200

■ A termék megrendelésre kapható. A gyártás ideje kb. 4 hét.

#### telepítési utasítások

b = 2,2 cm  
**X2** = B - b

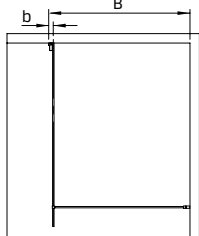
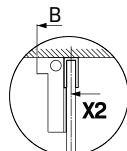

**FIGYELEM:** A fali profillal történő felszerelés kizárólag 6mm-es üvegvastagsággal lehetséges.



# AVEXA GOLD BRUSHED

# AVEXA GOLD SHINE

ÚJDONSÁG



WALK-IN ZUHANYKABINOK

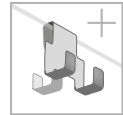

Műszaki információk  
[technikazne.newtrendy.pl/aveva](http://technikazne.newtrendy.pl/aveva)

### Tényleges méretek

a falblokk külső széléig, méretek az üveg tengelyéig 8-10 oldal.

GOLD BRUSHED		GOLD SHINE		Méret	A	B	H
Cikkszám	Bruttó ár Ft	Cikkszám	Bruttó ár Ft				
EXK-3130	372 900	EXK-2156	333 900	50x200	49,5-50	max 120	200
EXK-3131	379 600	EXK-2157	340 300	60x200	59,5-60	max 120	200
EXK-3132	386 000	EXK-2158	346 600	70x200	69,5-70	max 120	200
EXK-3133	392 800	EXK-2159	352 900	80x200	79,5-80	max 120	200
EXK-3134	400 900	EXK-2160	360 600	90x200	89,5-90	max 120	200
EXK-3135	407 700	EXK-2161	367 400	100x200	99,5-100	max 120	200
EXK-3136	469 300	EXK-2162	419 000	110x200	109,5-110	max 120	200
EXK-3137	476 500	EXK-2163	425 800	120x200	119,5-120	max 120	200
EXK-3138	482 400	EXK-4319	431 200	130x200	129,5-130	max 120	200
EXK-3139	489 600	EXK-4320	438 500	140x200	139,5-140	max 120	200

■ A termék megrendelésre kapható. A gyártás ideje kb. 4 hét. ■ ÚJDONSÁG



**FIGYELEM:** A termék széleinek keretezése térbeli alumíniumprofilokból készül, a termék szerelvényeinek színében.

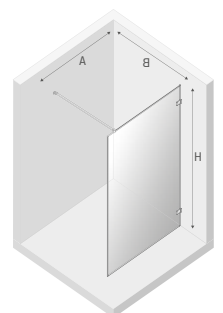
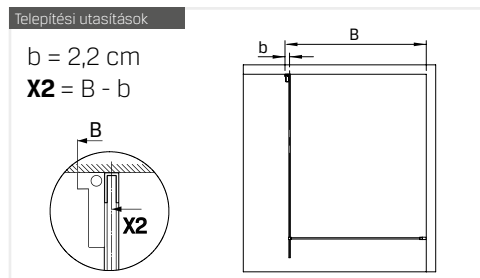

# ZUHANYKABINOK TÖRÖLKÖZŐTARTÓS FOGANTYÚVAL!

Elfelejtetheti azt a problémát, hogy a fürdést követően körülményesen kell a törölközőért nyúlania. Ismerje meg az új zuhanykabin modelleket, amelyeket törölközőtartós fogantyúval szereltek fel.



A kényelmes, széles fogantyú a választott zuhanykabin méretétől függően akár 100 cm hosszú is lehet. Mivel fémből készült, biztosítja a tartósságot és az ellenállóságot, valamint megkönnyíti a tisztítást.

A fogantyú két ponton kerül rögzítésre a termék rögzített falához, ami növeli annak stabilitását.

A rögzítő elemek egy síkban vannak az üvegtábla belsejével. Ennek köszönhetően sima, egységes felületet kaptunk, ami megkönnyíti a termék tisztán tartását.

## MÉRETHEZ Gyártott



Van lehetőség az elemet a kabin üvegéből a helyiség falához vagy az ajtó kinyitásához szükséges fogantyúként rögzíteni. Egy ilyen megoldás alkalmazása az egyedi megrendelések osztálya által nyújtott személyre szabási szolgáltatások keretében valósul meg. A [konfigurator.newtrendy.eu](https://konfigurator.newtrendy.eu) oldalon található egy megrendelőlap, amelyet ki kell tölteni és el kell küldeni a [info@newtrendy.hu](mailto:info@newtrendy.hu) címre.

# AVEXA GOLD BRUSHED

# AVEXA GOLD SHINE

ÚJDONSÁG



WALK-IN ZUHANYKABINOK

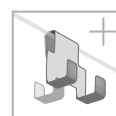

Műszaki információk  
[techniczne.newtrendy.pl/avexa](http://techniczne.newtrendy.pl/avexa)

### Tényleges méretek

a falblokk külső szélétől, méretek az üveg tengelyéig 8-10 oldal.

GOLD BRUSHED		GOLD SHINE		Méret	Üveg	L	A	B	H	
Cikkszám	Bruttó ár Ft	Cikkszám	Bruttó ár Ft							
■ ■ EXK-3140	273 700	■ ■ EXK-3222	232 100	50x200	6 mm	35,8	46-47	max 120	200	
■ ■ EXK-3141	281 000	■ ■ EXK-3223	239 300	60x200	6 mm	45,8	56-57	max 120	200	
■ ■ EXK-3142	287 800	■ ■ EXK-3224	246 100	70x200	6 mm	55,8	66-67	max 120	200	
■ ■ EXK-3143	293 600	■ ■ EXK-3225	254 700	80x200	6 mm	65,8	76-77	max 120	200	
■ ■ EXK-3144	304 500	■ ■ EXK-3226	261 500	90x200	6 mm	75,8	86-87	max 120	200	
■ ■ EXK-3145	310 400	■ ■ EXK-3227	267 800	100x200	6 mm	85,8	96-97	max 120	200	
■ ■ EXK-3146	324 900	■ ■ EXK-3228	281 400	110x200	6 mm	95,8	106-107	max 120	200	
■ ■ EXK-3147	330 800	■ ■ EXK-3229	288 200	120x200	6 mm	95,8	116-117	max 120	200	
■ ■ EXK-3148	344 800	■ ■ EXK-3230	302 700	130x200	6 mm	95,8	126-127	max 120	200	
■ ■ EXK-3149	359 300	■ ■ EXK-3231	316 700	140x200	6 mm	95,8	136-137	max 120	200	
■ ■ EXK-3150	288 200	■ ■ EXK-3232	244 300	50x200	8 mm	35,8	50	max 120	200	
■ ■ EXK-3151	294 100	■ ■ EXK-3233	250 200	60x200	8 mm	45,8	60	max 120	200	
■ ■ EXK-3152	300 000	■ ■ EXK-3234	256 500	70x200	8 mm	55,8	70	max 120	200	
■ ■ EXK-3153	305 400	■ ■ EXK-3235	264 700	80x200	8 mm	65,8	80	max 120	200	
■ ■ EXK-3154	315 400	■ ■ EXK-3236	271 000	90x200	8 mm	75,8	90	max 120	200	
■ ■ EXK-3155	320 800	■ ■ EXK-3237	276 900	100x200	8 mm	85,8	100	max 120	200	
■ ■ EXK-3156	335 300	■ ■ EXK-3238	290 500	110x200	8 mm	95,8	110	max 120	200	
■ ■ EXK-3157	340 700	■ ■ EXK-3239	296 800	120x200	8 mm	95,8	120	max 120	200	
■ ■ EXK-3158	354 700	■ ■ EXK-3240	310 800	130x200	8 mm	95,8	130	max 120	200	
■ ■ EXK-3159	372 400	■ ■ EXK-3241	328 500	140x200	8 mm	95,8	140	max 120	200	
■ ■ EXK-3160	381 500	■ ■ EXK-3242	338 000	150x200	8 mm	95,8	150	max 120	200	
■ ■ EXK-3161	396 400	■ ■ EXK-3243	352 900	160x200	8 mm	95,8	160	max 120	200	

■ A termék megrendelésre kapható. A gyártás ideje kb. 4 hét.

■ ÚJDONSÁG

Az L oszlopban szereplő, centiméterben megadott adatok az akasztó hosszát jelölik.

**FIGYELEM:** A fali profilal történő felszerelés kizárólag 6mm-es üvegvastagsággal lehetséges.

### Telepítési utasítások

b = 2,2 cm  
 $X2 = B - b$

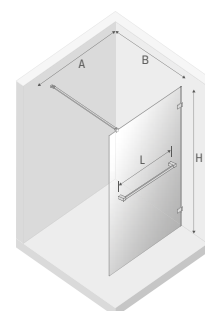
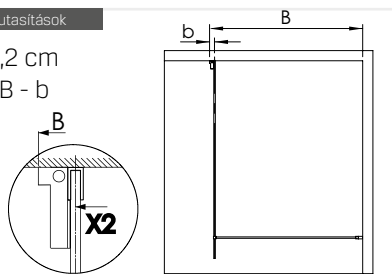

ÚJDONSÁG

## AVEXA GOLD BRUSHED

## AVEXA GOLD SHINE

NÉGYZET ÉS TÉGLALAP ALAKÚ KABINOK

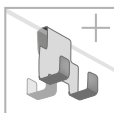
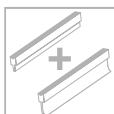
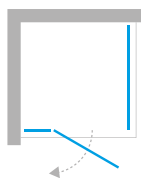

Műszaki információk  
[techniczne.newtrendy.pl/avexa](mailto:techniczne.newtrendy.pl/avexa)

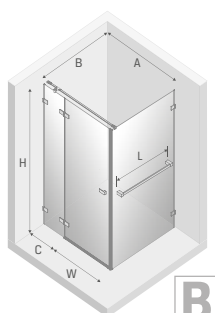

### Tényleges méretek

a falblokk külső széléig, méretek az üveg tengelyéig 8-10 oldal.

GOLD BRUSHED		GOLD SHINE		Méret	Ajtó	L	A	B	C	W	H
Cikkszám	Bruttó ár Ft	Cikkszám	Bruttó ár Ft								
■	EXK-3010	■	EXK-3162	80x70x200	1 B	55,8	79,2-80,2	69,2-70,2	23,5	53	200
■	EXK-3011	■	EXK-3163	80x80x200	1 B	65,8	79,2-80,2	79,2-80,2	23,5	53	200
■	EXK-3012	■	EXK-3164	80x90x200	1 B	75,8	79,2-80,2	89,2-90,2	23,5	53	200
■	EXK-3013	■	EXK-3165	80x100x200	1 B	85,8	79,2-80,2	99,2-100,2	23,5	53	200
■	EXK-3014	■	EXK-3166	80x110x200	1 B	95,8	79,2-80,2	109,2-110,2	23,5	53	200
■	EXK-3015	■	EXK-3167	80x120x200	1 B	95,8	79,2-80,2	119,2-120,2	23,5	53	200
■	EXK-3016	■	EXK-3168	90x70x200	1 B	55,8	89,2-90,2	69,2-70,2	33,5	53	200
■	EXK-3017	■	EXK-3169	90x80x200	1 B	65,8	89,2-90,2	79,2-80,2	33,5	53	200
■	EXK-3018	■	EXK-3170	90x90x200	1 B	75,8	89,2-90,2	89,2-90,2	33,5	53	200
■	EXK-3019	■	EXK-3171	90x100x200	1 B	85,8	89,2-90,2	99,2-100,2	33,5	53	200
■	EXK-3020	■	EXK-3172	90x110x200	1 B	95,8	89,2-90,2	109,2-110,2	33,5	53	200
■	EXK-3021	■	EXK-3173	90x120x200	1 B	95,8	89,2-90,2	119,2-120,2	33,5	53	200
■	EXK-3022	■	EXK-3174	100x70x200	1 B	55,8	99,2-100,2	69,2-70,2	33,5	63	200
■	EXK-3023	■	EXK-3175	100x80x200	1 B	65,8	99,2-100,2	79,2-80,2	33,5	63	200
■	EXK-3024	■	EXK-3176	100x90x200	1 B	75,8	99,2-100,2	89,2-90,2	33,5	63	200
■	EXK-3025	■	EXK-3177	100x100x200	1 B	85,8	99,2-100,2	99,2-100,2	33,5	63	200
■	EXK-3026	■	EXK-3178	100x110x200	1 B	95,8	99,2-100,2	109,2-110,2	33,5	63	200
■	EXK-3027	■	EXK-3179	100x120x200	1 B	95,8	99,2-100,2	119,2-120,2	33,5	63	200
■	EXK-3028	■	EXK-3180	110x70x200	1 B	55,8	109,2-110,2	69,2-70,2	43,5	63	200
■	EXK-3029	■	EXK-3181	110x80x200	1 B	65,8	109,2-110,2	79,2-80,2	43,5	63	200
■	EXK-3030	■	EXK-3182	110x90x200	1 B	75,8	109,2-110,2	89,2-90,2	43,5	63	200
■	EXK-3031	■	EXK-3183	110x100x200	1 B	85,8	109,2-110,2	99,2-100,2	43,5	63	200
■	EXK-3032	■	EXK-3184	110x110x200	1 B	95,8	109,2-110,2	109,2-110,2	43,5	63	200
■	EXK-3033	■	EXK-3185	110x120x200	1 B	95,8	109,2-110,2	119,2-120,2	43,5	63	200
■	EXK-3034	■	EXK-3186	120x70x200	1 B	55,8	119,2-120,2	69,2-70,2	53,5	63	200
■	EXK-3035	■	EXK-3187	120x80x200	1 B	65,8	119,2-120,2	79,2-80,2	53,5	63	200
■	EXK-3036	■	EXK-3188	120x90x200	1 B	75,8	119,2-120,2	89,2-90,2	53,5	63	200
■	EXK-3037	■	EXK-3189	120x100x200	1 B	85,8	119,2-120,2	99,2-100,2	53,5	63	200
■	EXK-3038	■	EXK-3190	120x110x200	1 B	95,8	119,2-120,2	109,2-110,2	53,5	63	200
■	EXK-3039	■	EXK-3191	120x120x200	1 B	95,8	119,2-120,2	119,2-120,2	53,5	63	200

■ A termék megrendelésre kapható. A gyártás ideje kb. 4 hét.

■ ÚJDONSÁG

Az L oszlopban szereplő, centiméterben megadott adatok az akasztó hosszát jelölik.

**FIGYELEM:** A Méret oszlopban szereplő adatok az ajtó x oldal x magasság sorrendben vannak megadva

Oldalak 313-314, 317-327, 329-333

Oldalak 8-10



# AVEXA GOLD BRUSHED

# AVEXA GOLD SHINE

ÚJDONSÁG



### Tényleges méretek

a falblokk külső széléig, méretek az üveg tengelyéig 8-10 oldal.

GOLD BRUSHED		GOLD SHINE		Méret	Ajtó	L	A	B	C	W	H
Cikkszám	Bruttó ár Ft	Cikkszám	Bruttó ár Ft								
■ ■	EXK-3040	■ ■	EXK-3192	80x70x200	1J	55,8	79,2-80,2	69,2-70,2	23,5	53	200
■ ■	EXK-3041	■ ■	EXK-3193	80x80x200	1J	65,8	79,2-80,2	79,2-80,2	23,5	53	200
■ ■	EXK-3042	■ ■	EXK-3194	80x90x200	1J	75,8	79,2-80,2	89,2-90,2	23,5	53	200
■ ■	EXK-3043	■ ■	EXK-3195	80x100x200	1J	85,8	79,2-80,2	99,2-100,2	23,5	53	200
■ ■	EXK-3044	■ ■	EXK-3196	80x110x200	1J	95,8	79,2-80,2	109,2-110,2	23,5	53	200
■ ■	EXK-3045	■ ■	EXK-3197	80x120x200	1J	95,8	79,2-80,2	119,2-120,2	23,5	53	200
■ ■	EXK-3046	■ ■	EXK-3198	90x70x200	1J	55,8	89,2-90,2	69,2-70,2	33,5	53	200
■ ■	EXK-3047	■ ■	EXK-3199	90x80x200	1J	65,8	89,2-90,2	79,2-80,2	33,5	53	200
■ ■	EXK-3048	■ ■	EXK-3200	90x90x200	1J	75,8	89,2-90,2	89,2-90,2	33,5	53	200
■ ■	EXK-3049	■ ■	EXK-3201	90x100x200	1J	85,8	89,2-90,2	99,2-100,2	33,5	53	200
■ ■	EXK-3050	■ ■	EXK-3202	90x110x200	1J	95,8	89,2-90,2	109,2-110,2	33,5	53	200
■ ■	EXK-3051	■ ■	EXK-3203	90x120x200	1J	95,8	89,2-90,2	119,2-120,2	33,5	53	200
■ ■	EXK-3052	■ ■	EXK-3204	100x70x200	1J	55,8	99,2-100,2	69,2-70,2	33,5	63	200
■ ■	EXK-3053	■ ■	EXK-3205	100x80x200	1J	65,8	99,2-100,2	79,2-80,2	33,5	63	200
■ ■	EXK-3054	■ ■	EXK-3206	100x90x200	1J	75,8	99,2-100,2	89,2-90,2	33,5	63	200
■ ■	EXK-3055	■ ■	EXK-3207	100x100x200	1J	85,8	99,2-100,2	99,2-100,2	33,5	63	200
■ ■	EXK-3056	■ ■	EXK-3208	100x110x200	1J	95,8	99,2-100,2	109,2-110,2	33,5	63	200
■ ■	EXK-3057	■ ■	EXK-3209	100x120x200	1J	95,8	99,2-100,2	119,2-120,2	33,5	63	200
■ ■	EXK-3058	■ ■	EXK-3210	110x70x200	1J	55,8	109,2-110,2	69,2-70,2	43,5	63	200
■ ■	EXK-3059	■ ■	EXK-3211	110x80x200	1J	65,8	109,2-110,2	79,2-80,2	43,5	63	200
■ ■	EXK-3060	■ ■	EXK-3212	110x90x200	1J	75,8	109,2-110,2	89,2-90,2	43,5	63	200
■ ■	EXK-3061	■ ■	EXK-3213	110x100x200	1J	85,8	109,2-110,2	99,2-100,2	43,5	63	200
■ ■	EXK-3062	■ ■	EXK-3214	110x110x200	1J	95,8	109,2-110,2	109,2-110,2	43,5	63	200
■ ■	EXK-3063	■ ■	EXK-3215	110x120x200	1J	95,8	109,2-110,2	119,2-120,2	43,5	63	200
■ ■	EXK-3064	■ ■	EXK-3216	120x70x200	1J	55,8	119,2-120,2	69,2-70,2	53,5	63	200
■ ■	EXK-3065	■ ■	EXK-3217	120x80x200	1J	65,8	119,2-120,2	79,2-80,2	53,5	63	200
■ ■	EXK-3066	■ ■	EXK-3218	120x90x200	1J	75,8	119,2-120,2	89,2-90,2	53,5	63	200
■ ■	EXK-3067	■ ■	EXK-3219	120x100x200	1J	85,8	119,2-120,2	99,2-100,2	53,5	63	200
■ ■	EXK-3068	■ ■	EXK-3220	120x110x200	1J	95,8	119,2-120,2	109,2-110,2	53,5	63	200
■ ■	EXK-3069	■ ■	EXK-3221	120x120x200	1J	95,8	119,2-120,2	119,2-120,2	53,5	63	200

■ A termék megrendelésre kapható. A gyártás ideje kb. 4 hét.

Az L oszlopban szereplő, centiméterben megadott adatok az akasztó hosszát jelölik.

■ ÚJDONSÁG

**FIGYELEM:** A Méret oszlopban szereplő adatok az ajtó x oldallap x magasság sorrendben vannak megadva

Oldalak 8-10

Oldalak 313-314, 317-327, 329-333

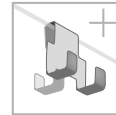
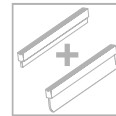
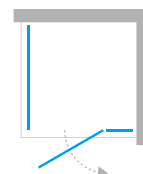

NÉGYZET ÉS TÉGLALAP ALAKÚ KABINOK

Műszaki információk  
[techniczne.newtrendy.pl/avexa](http://techniczne.newtrendy.pl/avexa)

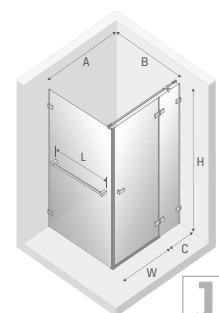



# AVEXA BLACK

EGY IDŐTÁLLÓ KLASSZIKUS

Stílusos, mindig elegáns és divatos, emellett egy csipetnyi titokzatosságot kölcsönöz a belső térnek. Mélyfekete. Szín, amely sok éven át uralkodik a belső terekben, ezúttal a kabinokban és a zuhanyajtókban szelídült meg. A matt felületű részleteknek köszönhetően új, karakteres jelleget kölcsönöz a fürdőszobának.

Az Avexa Black kollekciónak a tökéletes kivitelezés és az időtlen színek kombinációja. A formák sokfélesége, az érdekes formatervezés és a modern megoldások univerzális termékké teszik ezeket. A nagyméretű üvegtáblák kompozíciója a fekete szerelvényekkel kombinálva kiválóan kiemeli a fürdőszoba modernista kialakítását. Érdemes odafigyelni a rácsos szerkezetű termékekre, amelyek tökéletesen illeszkednek a loft stílusú belső terekhez.

Emelje ki fürdőszobája karakterét az Avexa Black kollekciónak termékeivel.

A kollekciónak lehetőséget nyújt bármilyen személyes kialakításra, így a termékek még a legigényesebb belső terekhez is alkalmazkodnak. Megváltoztathatja mind a formát, mind a szerelvények színét és kiválaszthatja az üveg típusát. A választás az Öné. További információk a konfigurátor.[newtrendy.eu](http://newtrendy.eu) weboldalon.

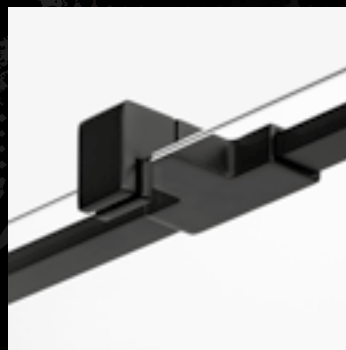







ÚJDONSÁG

# AVEXA WHITE

ELEGÁNS MINIMALIZMUS

A fehérhez semmi sem hasonlítható. Az Avexa White az egyszerűségében és formáiban gyönyörű kollekción. A fehér matt szerelvények egy tökéletesen sima üvegtáblát ölelnek körül. A zsanérok, amelyek nyitáskor finoman megemelik az ajtót. Kecses formák. Teremtse meg könnyedséggel teli terét.

Az Avexa White kollekción olyan termékekből áll, amelyek kiegészítik a minimalista kialakítási stílust. Fehér matt részletei jól érvényesülnek a pasztellszínű belső terekben is, frissességet és harmóniát kölcsönözve, valamint a sötét színű elrendezésekben, ahol merész kontrasztot képeznek.

Nyisson az „új” felé az Avexa White kollekción termékeivel!

A kollekción lehetőséget nyújt bármilyen személyes kialakításra, így a termékek még a legigényesebb belső terekhez is alkalmazkodnak. Megváltoztathatja mind a formát, mind a szerelvények színét és kiválaszthatja az üveg típusát. A választás az Öné. További információk a konfigurátor.[newtrendy.eu](http://newtrendy.eu) weboldalon.

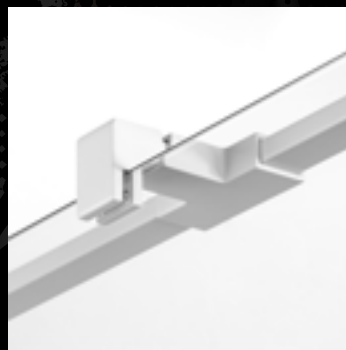

# MÉRETRE Gyártott konfigurator.newtrendy.eu

A sorozat termékei egyedi megrendelésre is készülnek. Hozzon létre egy terméket egyedi méretekkel, formákkal és színvilággal. Az ajánlat részletei a 14-19 oldalakon találhatóak.

## IGAZÍTSA A MÉRETEKET



Van lehetőség van a kiválasztott termék egyedi méretkonfigurációban történő megrendelésére.

Alkalmazza ezt a megoldást az online konfigurációban: [konfigurator.newtrendy.eu](https://konfigurator.newtrendy.eu)

## SZABJA SZEMÉLYRE A FORMÁT

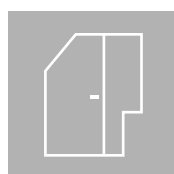

Szeretné maximalizálni a fürdőszoba helyét, ugyanakkor egyedi elrendezést kialakítani? Ne korlátozza magát a klasszikus megoldásokra, hanem tervezzen személyre szabott terméket. A megvalósítást hagyja ránk! További információkat talál a katalógus 16 oldalán.

Alkalmazza ezt a megoldást az online konfigurációban: [konfigurator.newtrendy.eu](https://konfigurator.newtrendy.eu)

## VÁLTOZTASSA MEG A SZERELVÉNYEK SZÍNÉT



A sorozat termékei szerelvénytípusok széles választékában kaphatók. További információ a katalógus 21-23 oldalán és a [konfigurator.newtrendy.eu](https://konfigurator.newtrendy.eu) oldalon található.

## VÁLASSZA KI AZ ÜVEGVÁLTOZATOT



Lehetőség van az üveg cseréjére más vastagságúra és kialakításúra. További információ a katalógus 18. oldalán és a [konfigurator.newtrendy.eu](https://konfigurator.newtrendy.eu) oldalon található.

## TÖRÖLKÖZŐTARTÓS FOGANTYÚ

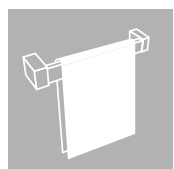

Az ebben a kollekciónban szereplő termékekhez egyedi megrendelés keretében törölközőtartós fogantyú is felszerelhető. A rendelkezésre álló konfigurációs lehetőségek részletes leírása a 20. oldalán található.

## A WALK IN ZUHANYKABINOK ÜVEGVASTAGSÁGÁNAK MÓDOSÍTÁSA

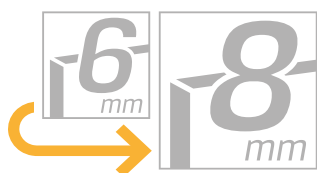

A sorozat termékeinél lehetőség van az üveg vastagságának módosítására. Részletek és árak az online konfigurálás során érhetők el.

A terméktáblázatban feltüntetett ár az információs ikonnal megadott standard megoldásra vonatkozik.

Alkalmazza ezt a megoldást az online konfigurációban: [konfigurator.newtrendy.eu](https://konfigurator.newtrendy.eu)

# AVEXA BLACK

# AVEXA WHITE

ÚJDONSÁG



Tényleges méretek

BLACK		WHITE							
Cikkszám	Bruttó ár Ft	Cikkszám	Bruttó ár Ft	Méret	Ajtó	A	B	W	H
EXK-1546	301 800	EXK-2687	301 800	80x200	1 B	79-80,5	23,5	53	200
EXK-1547	301 800	EXK-2688	301 800	80x200	1 J	79-80,5	23,5	53	200
EXK-1548	306 800	EXK-2689	306 800	90x200	1 B	89-90,5	33,5	53	200
EXK-1549	306 800	EXK-2690	306 800	90x200	1 J	89-90,5	33,5	53	200
EXK-1550	313 600	EXK-2691	313 600	100x200	1 B	99-100,5	33,5	63	200
EXK-1551	313 600	EXK-2692	313 600	100x200	1 J	99-100,5	33,5	63	200
EXK-1552	318 500	EXK-2693	318 500	110x200	1 B	109-110,5	43,5	63	200
EXK-1553	318 500	EXK-2694	318 500	110x200	1 J	109-110,5	43,5	63	200
EXK-1554	323 500	EXK-2695	323 500	120x200	1 B	119-120,5	53,5	63	200
EXK-1555	323 500	EXK-2696	323 500	120x200	1 J	119-120,5	53,5	63	200
EXK-1556	331 200	EXK-2697	331 200	130x200	1 B	129-130,5	63,5	63	200
EXK-1557	331 200	EXK-2698	331 200	130x200	1 J	129-130,5	63,5	63	200
EXK-1558	338 900	EXK-2699	338 900	140x200	1 B	139-140,5	73,5	63	200
EXK-1559	338 900	EXK-2700	338 900	140x200	1 J	139-140,5	73,5	63	200

■ A termék megrendelésre kapható. A gyártás ideje kb. 2 hét.

■ A termék megrendelésre kapható. A gyártás ideje kb. 4 hét.

■ ÚJDONSÁG

## Toldó profil

Cikkszám	Méret	Leírás	Szín	Bruttó ár Ft
PP-0015	1,5 cm	A mágneses tömítés oldalán	fekete	47 900
PP-0016	1,5 cm	A mágneses tömítés oldalán	fehér	47 900

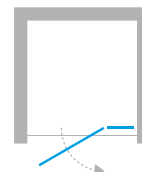

BEÉPÍTETT AJTÓ

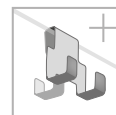
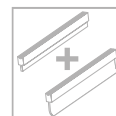

Műszaki információk  
[techniczne.newtrendy.pl/avexa](http://techniczne.newtrendy.pl/avexa)

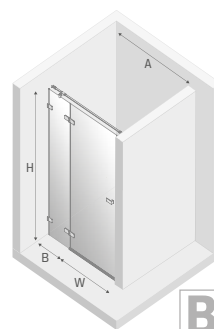

B

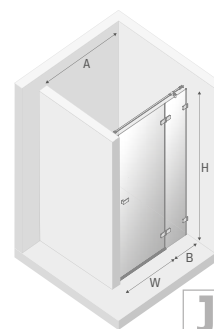

J

NÉGYZET ÉS TÉGLALAP ALAKÚ KABINOK

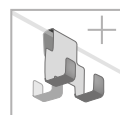
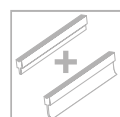
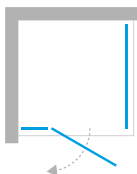

Műszaki információk  
[techniczne.newtrendy.pl/avexa](mailto:techniczne.newtrendy.pl/avexa)

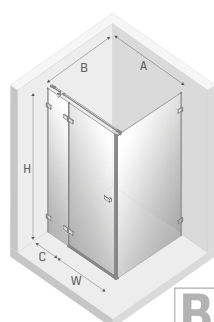

**Tényleges méretek**

a falblokk külső széléig, méretek az üveg tengelyéig 8-10 oldal.

BLACK		WHITE								
Cikkszám	Bruttó ár Ft	Cikkszám	Bruttó ár Ft	Méret	Ajtó	A	B	C	W	H
EXK-1560	440 700	EXK-2701	440 700	80x70x200	1 B	79,2-80,2	69,2-70,2	23,5	53	200
EXK-1562	448 400	EXK-2702	448 400	80x80x200	1 B	79,2-80,2	79,2-80,2	23,5	53	200
EXK-1564	454 800	EXK-2703	454 800	80x90x200	1 B	79,2-80,2	89,2-90,2	23,5	53	200
EXK-1566	461 600	EXK-2704	461 600	80x100x200	1 B	79,2-80,2	99,2-100,2	23,5	53	200
EXK-1568	468 400	EXK-2705	468 400	80x110x200	1 B	79,2-80,2	109,2-110,2	23,5	53	200
EXK-1570	474 700	EXK-2706	474 700	80x120x200	1 B	79,2-80,2	119,2-120,2	23,5	53	200
EXK-1572	446 600	EXK-2707	446 600	90x70x200	1 B	89,2-90,2	69,2-70,2	33,5	53	200
EXK-1574	454 300	EXK-2708	454 300	90x80x200	1 B	89,2-90,2	79,2-80,2	33,5	53	200
EXK-1576	461 100	EXK-2709	461 100	90x90x200	1 B	89,2-90,2	89,2-90,2	33,5	53	200
EXK-1578	467 000	EXK-2710	467 000	90x100x200	1 B	89,2-90,2	99,2-100,2	33,5	53	200
EXK-1580	473 800	EXK-2711	473 800	90x110x200	1 B	89,2-90,2	109,2-110,2	33,5	53	200
EXK-1582	480 600	EXK-2712	480 600	90x120x200	1 B	89,2-90,2	119,2-120,2	33,5	53	200
EXK-1584	453 900	EXK-2713	453 900	100x70x200	1 B	99,2-100,2	69,2-70,2	33,5	63	200
EXK-1586	461 100	EXK-2714	461 100	100x80x200	1 B	99,2-100,2	79,2-80,2	33,5	63	200
EXK-1588	467 400	EXK-2715	467 400	100x90x200	1 B	99,2-100,2	89,2-90,2	33,5	63	200
EXK-1590	473 800	EXK-2716	473 800	100x100x200	1 B	99,2-100,2	99,2-100,2	33,5	63	200
EXK-1592	480 600	EXK-2717	480 600	100x110x200	1 B	99,2-100,2	109,2-110,2	33,5	63	200
EXK-1594	487 400	EXK-2718	487 400	100x120x200	1 B	99,2-100,2	119,2-120,2	33,5	63	200
EXK-1827	459 300	EXK-2719	459 300	110x70x200	1 B	109,2-110,2	69,2-70,2	43,5	63	200
EXK-1828	466 500	EXK-2720	466 500	110x80x200	1 B	109,2-110,2	79,2-80,2	43,5	63	200
EXK-1829	473 300	EXK-2721	473 300	110x90x200	1 B	109,2-110,2	89,2-90,2	43,5	63	200
EXK-1830	479 200	EXK-2722	479 200	110x100x200	1 B	109,2-110,2	99,2-100,2	43,5	63	200
EXK-1831	486 000	EXK-2723	486 000	110x110x200	1 B	109,2-110,2	109,2-110,2	43,5	63	200
EXK-1832	492 800	EXK-2724	492 800	110x120x200	1 B	109,2-110,2	119,2-120,2	43,5	63	200
EXK-1596	464 700	EXK-2725	464 700	120x70x200	1 B	119,2-120,2	69,2-70,2	53,5	63	200
EXK-1598	472 000	EXK-2726	472 000	120x80x200	1 B	119,2-120,2	79,2-80,2	53,5	63	200
EXK-1600	478 800	EXK-2727	478 800	120x90x200	1 B	119,2-120,2	89,2-90,2	53,5	63	200
EXK-1602	484 600	EXK-2728	484 600	120x100x200	1 B	119,2-120,2	99,2-100,2	53,5	63	200
EXK-1604	491 900	EXK-2729	491 900	120x110x200	1 B	119,2-120,2	109,2-110,2	53,5	63	200
EXK-1606	498 200	EXK-2730	498 200	120x120x200	1 B	119,2-120,2	119,2-120,2	53,5	63	200

■ A termék megrendelésre kapható. A gyártás ideje kb. 2 hét.

■ ÚJDONSÁG

**FIGYELEM:** A Méret oszlopban szereplő adatok az ajtó x oldallap x magasság sorrendben vannak megadva

Oldalak 313-314, 317-327, 329-333

Oldalak 8-10



# AVEXA BLACK

# AVEXA WHITE

ÚJDONSÁG

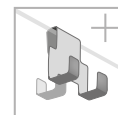
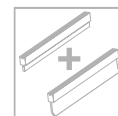
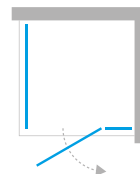

NÉGYZET ÉS TÉGLALAP ALAKÚ KABINOK

Műszaki információk  
[techniczne.newtrendy.pl/avexa](http://techniczne.newtrendy.pl/avexa)

### Tényleges méretek

a falblokk külső széléig, méretek az üveg tengelyéig 8-10 oldal.

BLACK		WHITE								
Cikkszám	Bruttó ár Ft	Cikkszám	Bruttó ár Ft	Méret	Ajtó	A	B	C	W	H
EXK-1561	440 700	EXK-2731	440 700	80x70x200	1J	79,2-80,2	69,2-70,2	23,5	53	200
EXK-1563	448 400	EXK-2732	448 400	80x80x200	1J	79,2-80,2	79,2-80,2	23,5	53	200
EXK-1565	454 800	EXK-2733	454 800	80x90x200	1J	79,2-80,2	89,2-90,2	23,5	53	200
EXK-1567	461 600	EXK-2734	461 600	80x100x200	1J	79,2-80,2	99,2-100,2	23,5	53	200
EXK-1569	468 400	EXK-2735	468 400	80x110x200	1J	79,2-80,2	109,2-110,2	23,5	53	200
EXK-1571	474 700	EXK-2736	474 700	80x120x200	1J	79,2-80,2	119,2-120,2	23,5	53	200
EXK-1573	446 600	EXK-2737	446 600	90x70x200	1J	89,2-90,2	69,2-70,2	33,5	53	200
EXK-1575	454 300	EXK-2738	454 300	90x80x200	1J	89,2-90,2	79,2-80,2	33,5	53	200
EXK-1577	461 100	EXK-2739	461 100	90x90x200	1J	89,2-90,2	89,2-90,2	33,5	53	200
EXK-1579	467 000	EXK-2740	467 000	90x100x200	1J	89,2-90,2	99,2-100,2	33,5	53	200
EXK-1581	473 800	EXK-2741	473 800	90x110x200	1J	89,2-90,2	109,2-110,2	33,5	53	200
EXK-1583	480 600	EXK-2742	480 600	90x120x200	1J	89,2-90,2	119,2-120,2	33,5	53	200
EXK-1585	453 900	EXK-2743	453 900	100x70x200	1J	99,2-100,2	69,2-70,2	33,5	63	200
EXK-1587	461 100	EXK-2744	461 100	100x80x200	1J	99,2-100,2	79,2-80,2	33,5	63	200
EXK-1589	467 400	EXK-2745	467 400	100x90x200	1J	99,2-100,2	89,2-90,2	33,5	63	200
EXK-1591	473 800	EXK-2746	473 800	100x100x200	1J	99,2-100,2	99,2-100,2	33,5	63	200
EXK-1593	480 600	EXK-2747	480 600	100x110x200	1J	99,2-100,2	109,2-110,2	33,5	63	200
EXK-1595	487 400	EXK-2748	487 400	100x120x200	1J	99,2-100,2	119,2-120,2	33,5	63	200
EXK-1833	459 300	EXK-2749	459 300	110x70x200	1J	109,2-110,2	69,2-70,2	43,5	63	200
EXK-1834	466 500	EXK-2750	466 500	110x80x200	1J	109,2-110,2	79,2-80,2	43,5	63	200
EXK-1835	473 300	EXK-2751	473 300	110x90x200	1J	109,2-110,2	89,2-90,2	43,5	63	200
EXK-1836	479 200	EXK-2752	479 200	110x100x200	1J	109,2-110,2	99,2-100,2	43,5	63	200
EXK-1837	486 000	EXK-2753	486 000	110x110x200	1J	109,2-110,2	109,2-110,2	43,5	63	200
EXK-1838	492 800	EXK-2754	492 800	110x120x200	1J	109,2-110,2	119,2-120,2	43,5	63	200
EXK-1597	464 700	EXK-2755	464 700	120x70x200	1J	119,2-120,2	69,2-70,2	53,5	63	200
EXK-1599	472 000	EXK-2756	472 000	120x80x200	1J	119,2-120,2	79,2-80,2	53,5	63	200
EXK-1601	478 800	EXK-2757	478 800	120x90x200	1J	119,2-120,2	89,2-90,2	53,5	63	200
EXK-1603	484 600	EXK-2758	484 600	120x100x200	1J	119,2-120,2	99,2-100,2	53,5	63	200
EXK-1605	491 900	EXK-2759	491 900	120x110x200	1J	119,2-120,2	109,2-110,2	53,5	63	200
EXK-1607	498 200	EXK-2760	498 200	120x120x200	1J	119,2-120,2	119,2-120,2	53,5	63	200

■ A termék megrendelésre kapható. A gyártás ideje kb. 2 hét.

■ ÚJDONSÁG

**FIGYELEM:** A Méret oszlopban szereplő adatok az ajtó x oldallap x magasság sorrendben vannak megadva

ÚJDONSÁG

# AVEXA BLACK

# AVEXA WHITE

NÉGYZET ÉS TÉGLALAP ALAKÚ KABINOK

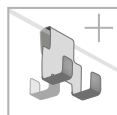
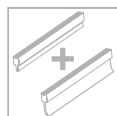
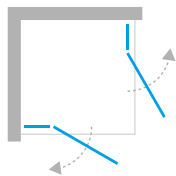

Műszaki információk  
[techniczne.navitrendy.pl/avexa](http://techniczne.navitrendy.pl/avexa)

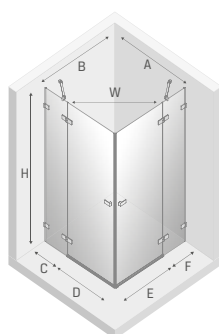

### Tényleges méretek

a falblokk külső széléig, méretek az üveg tengelyéig 8-10 oldal.

BLACK		WHITE		Méret	Ajtó	A	B	C	D	E	F	W	H
Cikkszám	Bruttó ár Ft	Cikkszám	Bruttó ár Ft										
EXK-1608	520 400	EXK-2821	520 400	80x80x200	2	79,2-80,2	79,2-80,2	23,5	53	53	23,5	75	200
EXK-1609	525 400	EXK-2822	525 400	80x90x200	2	79,2-80,2	89,2-90,2	23,5	53	53	33,5	75	200
EXK-1610	532 600	EXK-2823	532 600	80x100x200	2	79,2-80,2	99,2-100,2	23,5	53	63	33,5	82	200
EXK-1839	538 100	EXK-2824	538 100	80x110x200	2	79,2-80,2	109,2-110,2	23,5	53	63	43,5	82	200
EXK-1611	543 000	EXK-2825	543 000	80x120x200	2	79,2-80,2	119,2-120,2	23,5	53	63	53,5	82	200
EXK-1612	525 400	EXK-2826	525 400	90x80x200	2	89,2-90,2	79,2-80,2	33,5	53	53	23,5	75	200
EXK-1613	530 800	EXK-2827	530 800	90x90x200	2	89,2-90,2	89,2-90,2	33,5	53	53	33,5	75	200
EXK-1614	538 100	EXK-2828	538 100	90x100x200	2	89,2-90,2	99,2-100,2	33,5	53	63	33,5	82	200
EXK-1840	543 000	EXK-2829	543 000	90x110x200	2	89,2-90,2	109,2-110,2	33,5	53	63	43,5	82	200
EXK-1615	548 500	EXK-2830	548 500	90x120x200	2	89,2-90,2	119,2-120,2	33,5	53	63	53,5	82	200
EXK-1616	532 600	EXK-2831	532 600	100x80x200	2	99,2-100,2	79,2-80,2	33,5	63	53	23,5	82	200
EXK-1617	538 100	EXK-2832	538 100	100x90x200	2	99,2-100,2	89,2-90,2	33,5	63	53	33,5	82	200
EXK-1618	544 800	EXK-2833	544 800	100x100x200	2	99,2-100,2	99,2-100,2	33,5	63	63	33,5	89	200
EXK-1841	550 300	EXK-2834	550 300	100x110x200	2	99,2-100,2	109,2-110,2	33,5	63	63	43,5	89	200
EXK-1619	555 300	EXK-2835	555 300	100x120x200	2	99,2-100,2	119,2-120,2	33,5	63	63	53,5	89	200
EXK-1842	538 100	EXK-2836	538 100	110x80x200	2	109,2-110,2	79,2-80,2	43,5	63	53	23,5	82	200
EXK-1843	543 000	EXK-2837	543 000	110x90x200	2	109,2-110,2	89,2-90,2	43,5	63	53	33,5	82	200
EXK-1844	550 300	EXK-2838	550 300	110x100x200	2	109,2-110,2	99,2-100,2	43,5	63	63	33,5	89	200
EXK-1845	555 300	EXK-2839	555 300	110x110x200	2	109,2-110,2	109,2-110,2	43,5	63	63	43,5	89	200
EXK-1846	560 700	EXK-2840	560 700	110x120x200	2	109,2-110,2	119,2-120,2	43,5	63	63	53,5	89	200
EXK-1620	543 000	EXK-2841	543 000	120x80x200	2	119,2-120,2	79,2-80,2	53,5	63	53	23,5	82	200
EXK-1621	548 500	EXK-2842	548 500	120x90x200	2	119,2-120,2	89,2-90,2	53,5	63	53	33,5	82	200
EXK-1622	555 300	EXK-2843	555 300	120x100x200	2	119,2-120,2	99,2-100,2	53,5	63	63	33,5	89	200
EXK-1847	560 700	EXK-2844	560 700	120x110x200	2	119,2-120,2	109,2-110,2	53,5	63	63	43,5	89	200
EXK-1623	566 100	EXK-2845	566 100	120x120x200	2	119,2-120,2	119,2-120,2	53,5	63	63	53,5	89	200

- A termék megrendelésre kapható. A gyártás ideje kb. 2 hét.
- ÚJDONSÁG

FIGYELEM: A Méret oszlopban szereplő adatok az ajtó L x ajtó P x magasság sorrendben vannak megadva

# AVEXA BLACK

# AVEXA WHITE

ÚJDONSÁG

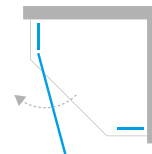

ÖTSZÖGLETŰ KABINOK

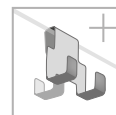
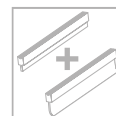

Műszaki információk  
[techniczne.newtrendy.pl/avexa](http://techniczne.newtrendy.pl/avexa)

### Tényleges méretek

a falblokk külső széléig, méretek az üveg tengelyéig 8-10 oldal.

BLACK		WHITE		Méret	Ajtó	A	B	C	W	H
Cikkszám	Bruttó ár Ft	Cikkszám	Bruttó ár Ft							
■ EXK-3873	376 900	■ EXK-3862	376 900	80x80x200	1 B	79,7-80,7	79,7-80,7	33	62	200
■ EXK-3874	376 900	■ EXK-3863	376 900	80x80x200	1 J	79,7-80,7	79,7-80,7	33	62	200
■ EXK-3875	388 700	■ EXK-3864	388 700	90x90x200	1 B	89,7-90,7	89,7-90,7	43	62	200
■ EXK-3876	388 700	■ EXK-3865	388 700	90x90x200	1 J	89,7-90,7	89,7-90,7	43	62	200

■ A termék megrendelésre kapható. A gyártás ideje kb. 2 hét.

■ ÚJDONSÁG

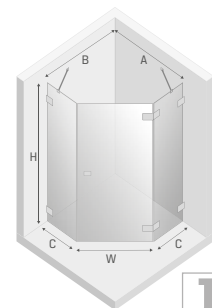
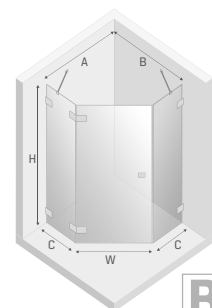

ÚJDONSÁG

AVEXA BLACK

AVEXA WHITE

ASZIMMETRIKUS ÖTSZÖGLETŰ KABINOK

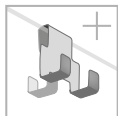
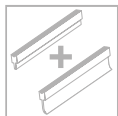
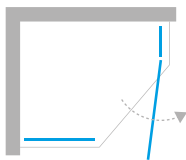

Műszaki információk  
[techniczne.newtrendy.pl/avexa](http://techniczne.newtrendy.pl/avexa)



**Tényleges méretek**

a falblokk külső széléig, méretek az üveg tengelyéig 8-10 oldal.

BLACK		WHITE		Méret	Ajtó	A	B	C	D	W	H
Cikkszám	Bruttó ár Ft	Cikkszám	Bruttó ár Ft								
■ EXK-3880	388 700	■ EXK-3869	388 700	100x80x200	1	99,7-100,7	79,7-80,7	53	33	62	200
■ EXK-3881	388 700	■ EXK-3870	388 700	100x80x200	1	99,7-100,7	79,7-80,7	53	33	62	200

- A termék megrendelésre kapható. A gyártás ideje kb. 2 hét.
- ÚJDONSÁG

EXK-3880  
EXK-3869

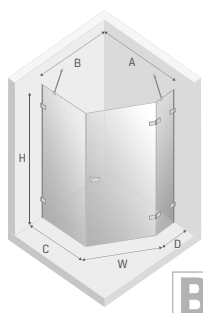

EXK-3881  
EXK-3870

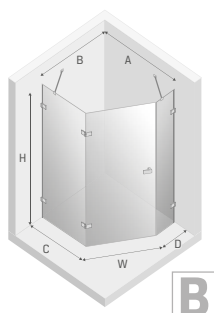

FIGYELEM: A Méret oszlopban szereplő adatok az ajtó x oldallap x magasság sorrendben vannak megadva



# AVEXA BLACK

# AVEXA WHITE

ÚJDONSÁG

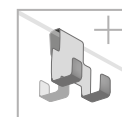
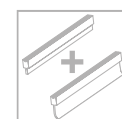
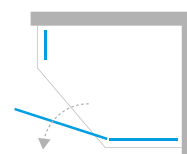
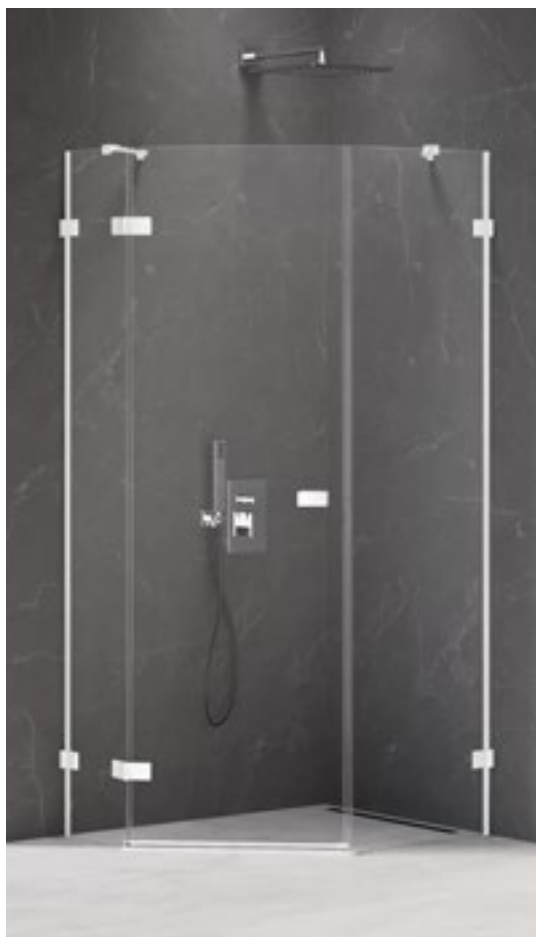

ASZIMMETRIKUS ÖTSZÖGLETŰ KABINOK

### Tényleges méretek

a falblokk külső széléig, méretek az üveg tengelyéig 8-10 oldal.

BLACK		WHITE		Méret	Ajtó	A	B	C	D	W	H
Cikkszám	Bruttó ár Ft	Cikkszám	Bruttó ár Ft								
EXK-3882	388 700	EXK-3871	388 700	100x80x200	1	99,7-100,7	79,7-80,7	53	33	62	200
EXK-3883	388 700	EXK-3872	388 700	100x80x200	1	99,7-100,7	79,7-80,7	53	33	62	200

■ A termék megrendelésre kapható. A gyártás ideje kb. 2 hét.

■ ÚJDONSÁG

Műszaki információk  
[techniczne.newtrendy.pl/avexa](http://techniczne.newtrendy.pl/avexa)

EXK-3882  
EXK-3871

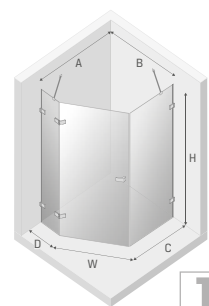

EXK-3883  
EXK-3872

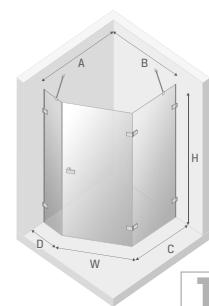

FIGYELEM: A Méret oszlopban szereplő adatok az ajtó x oldallap x magasság sorrendben vannak megadva

FALRA SZERELHETŐ KABINOK

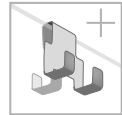
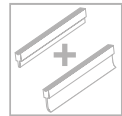
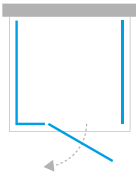

Műszaki információk  
[technikazene.newtrendy.pl/avexa](http://technikazene.newtrendy.pl/avexa)

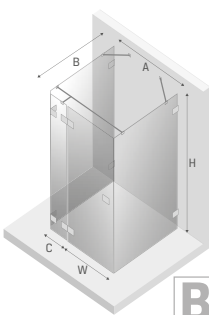

**Tényleges méretek**

a falblokk külső széléig, méretek az üveg tengelyéig 8-10 oldal.

BLACK		WHITE		Méret	Ajtó	A	B	C	W	H
Cikkszám	Bruttó ár Ft	Cikkszám	Bruttó ár Ft							
■ EXK-2595	637 600	■ EXK-2846	637 600	80x70x200	1 B	80,8	68,4-69,4	23,5	53	200
■ EXK-2596	649 900	■ EXK-2847	649 900	80x80x200	1 B	80,8	78,4-79,4	23,5	53	200
■ EXK-2597	663 400	■ EXK-2848	663 400	80x90x200	1 B	80,8	88,4-89,4	23,5	53	200
■ EXK-2598	677 900	■ EXK-2849	677 900	80x100x200	1 B	80,8	98,4-99,4	23,5	53	200
■ EXK-2599	692 400	■ EXK-2850	692 400	80x110x200	1 B	80,8	108,4-109,4	23,5	53	200
■ EXK-2600	706 000	■ EXK-2851	706 000	80x120x200	1 B	80,8	118,4-119,4	23,5	53	200
■ EXK-2601	643 100	■ EXK-2852	643 100	90x70x200	1 B	90,8	68,4-69,4	33,5	53	200
■ EXK-2602	655 700	■ EXK-2853	655 700	90x80x200	1 B	90,8	78,4-79,4	33,5	53	200
■ EXK-2603	669 300	■ EXK-2854	669 300	90x90x200	1 B	90,8	88,4-89,4	33,5	53	200
■ EXK-2604	683 800	■ EXK-2855	683 800	90x100x200	1 B	90,8	98,4-99,4	33,5	53	200
■ EXK-2605	697 800	■ EXK-2856	697 800	90x110x200	1 B	90,8	108,4-109,4	33,5	53	200
■ EXK-2606	711 400	■ EXK-2857	711 400	90x120x200	1 B	90,8	118,4-119,4	33,5	53	200
■ EXK-2607	656 600	■ EXK-2858	656 600	100x70x200	1 B	100,8	68,4-69,4	33,5	63	200
■ EXK-2608	669 300	■ EXK-2859	669 300	100x80x200	1 B	100,8	78,4-79,4	33,5	63	200
■ EXK-2609	682 900	■ EXK-2860	682 900	100x90x200	1 B	100,8	88,4-89,4	33,5	63	200
■ EXK-2610	697 400	■ EXK-2861	697 400	100x100x200	1 B	100,8	98,4-99,4	33,5	63	200
■ EXK-2611	711 400	■ EXK-2862	711 400	100x110x200	1 B	100,8	108,4-109,4	33,5	63	200
■ EXK-2612	725 000	■ EXK-2863	725 000	100x120x200	1 B	100,8	118,4-119,4	33,5	63	200
■ EXK-2613	662 100	■ EXK-2864	662 100	110x70x200	1 B	110,8	68,4-69,4	43,5	63	200
■ EXK-2614	674 800	■ EXK-2865	674 800	110x80x200	1 B	110,8	78,4-79,4	43,5	63	200
■ EXK-2615	688 300	■ EXK-2866	688 300	110x90x200	1 B	110,8	88,4-89,4	43,5	63	200
■ EXK-2616	702 800	■ EXK-2867	702 800	110x100x200	1 B	110,8	98,4-99,4	43,5	63	200
■ EXK-2617	717 300	■ EXK-2868	717 300	110x110x200	1 B	110,8	108,4-109,4	43,5	63	200
■ EXK-2618	730 400	■ EXK-2869	730 400	110x120x200	1 B	110,8	118,4-119,4	43,5	63	200
■ EXK-2619	668 000	■ EXK-2870	668 000	120x70x200	1 B	120,8	68,4-69,4	53,5	63	200
■ EXK-2620	680 600	■ EXK-2871	680 600	120x80x200	1 B	120,8	78,4-79,4	53,5	63	200
■ EXK-2621	693 800	■ EXK-2872	693 800	120x90x200	1 B	120,8	88,4-89,4	53,5	63	200
■ EXK-2622	708 700	■ EXK-2873	708 700	120x100x200	1 B	120,8	98,4-99,4	53,5	63	200
■ EXK-2623	722 700	■ EXK-2874	722 700	120x110x200	1 B	120,8	108,4-109,4	53,5	63	200
■ EXK-2624	736 300	■ EXK-2875	736 300	120x120x200	1 B	120,8	118,4-119,4	53,5	63	200

■ A termék megrendelésre kapható. A gyártás ideje kb. 2 hét.

■ ÚJDONSÁG

FIGYELEM: A Méret oszlopban szereplő adatok az ajtó x oldallap x magasság sorrendben vannak megadva

# AVEXA BLACK

# AVEXA WHITE

ÚJDONSÁG



FALRA SZERELHETŐ KABINOK

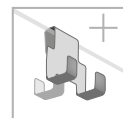
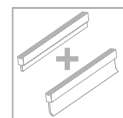
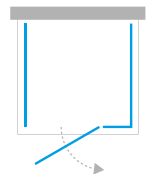

Műszaki információk  
[techniczne.newtrendy.pl/avexa](http://techniczne.newtrendy.pl/avexa)

### Tényleges méretek

a falblokk külső szélétől, méretek az üveg tengelyéig 8-10 oldal.

BLACK		WHITE		Méret	Ajtó	A	B	C	W	H
Cikkszám	Bruttó ár Ft	Cikkszám	Bruttó ár Ft							
■ EKK-2625	637 600	■ EKK-2876	637 600	80x70x200	1J	80,8	68,4-69,4	23,5	53	200
■ EKK-2626	649 900	■ EKK-2877	649 900	80x80x200	1J	80,8	78,4-79,4	23,5	53	200
■ EKK-2627	663 400	■ EKK-2878	663 400	80x90x200	1J	80,8	88,4-89,4	23,5	53	200
■ EKK-2628	677 900	■ EKK-2879	677 900	80x100x200	1J	80,8	98,4-99,4	23,5	53	200
■ EKK-2629	692 400	■ EKK-2880	692 400	80x110x200	1J	80,8	108,4-109,4	23,5	53	200
■ EKK-2630	706 000	■ EKK-2881	706 000	80x120x200	1J	80,8	118,4-119,4	23,5	53	200
■ EKK-2631	643 100	■ EKK-2882	643 100	90x70x200	1J	90,8	68,4-69,4	33,5	53	200
■ EKK-2632	655 700	■ EKK-2883	655 700	90x80x200	1J	90,8	78,4-79,4	33,5	53	200
■ EKK-2633	669 300	■ EKK-2884	669 300	90x90x200	1J	90,8	88,4-89,4	33,5	53	200
■ EKK-2634	683 800	■ EKK-2885	683 800	90x100x200	1J	90,8	98,4-99,4	33,5	53	200
■ EKK-2635	697 800	■ EKK-2886	697 800	90x110x200	1J	90,8	108,4-109,4	33,5	53	200
■ EKK-2636	711 400	■ EKK-2887	711 400	90x120x200	1J	90,8	118,4-119,4	33,5	53	200
■ EKK-2637	656 600	■ EKK-2888	656 600	100x70x200	1J	100,8	68,4-69,4	33,5	63	200
■ EKK-2638	669 300	■ EKK-2889	669 300	100x80x200	1J	100,8	78,4-79,4	33,5	63	200
■ EKK-2639	682 900	■ EKK-2890	682 900	100x90x200	1J	100,8	88,4-89,4	33,5	63	200
■ EKK-2640	697 400	■ EKK-2891	697 400	100x100x200	1J	100,8	98,4-99,4	33,5	63	200
■ EKK-2641	711 400	■ EKK-2892	711 400	100x110x200	1J	100,8	108,4-109,4	33,5	63	200
■ EKK-2642	725 000	■ EKK-2893	725 000	100x120x200	1J	100,8	118,4-119,4	33,5	63	200
■ EKK-2643	662 100	■ EKK-2894	662 100	110x70x200	1J	110,8	68,4-69,4	43,5	63	200
■ EKK-2644	674 800	■ EKK-2895	674 800	110x80x200	1J	110,8	78,4-79,4	43,5	63	200
■ EKK-2645	688 300	■ EKK-2896	688 300	110x90x200	1J	110,8	88,4-89,4	43,5	63	200
■ EKK-2646	702 800	■ EKK-2897	702 800	110x100x200	1J	110,8	98,4-99,4	43,5	63	200
■ EKK-2647	717 300	■ EKK-2898	717 300	110x110x200	1J	110,8	108,4-109,4	43,5	63	200
■ EKK-2648	730 400	■ EKK-2899	730 400	110x120x200	1J	110,8	118,4-119,4	43,5	63	200
■ EKK-2649	668 000	■ EKK-2900	668 000	120x70x200	1J	120,8	68,4-69,4	53,5	63	200
■ EKK-2650	680 600	■ EKK-2901	680 600	120x80x200	1J	120,8	78,4-79,4	53,5	63	200
■ EKK-2651	693 800	■ EKK-2902	693 800	120x90x200	1J	120,8	88,4-89,4	53,5	63	200
■ EKK-2652	708 700	■ EKK-2903	708 700	120x100x200	1J	120,8	98,4-99,4	53,5	63	200
■ EKK-2653	722 700	■ EKK-2904	722 700	120x110x200	1J	120,8	108,4-109,4	53,5	63	200
■ EKK-2654	736 300	■ EKK-2905	736 300	120x120x200	1J	120,8	118,4-119,4	53,5	63	200

■ A termék megrendelésre kapható. A gyártás ideje kb. 2 hét.

■ ÚJDONSÁG

**FIGYELEM:** A Méret oszlopban szereplő adatok az ajtó x oldallal x magasság sorrendben vannak megadva

Oldalak 8-10

Oldalak 313-314, 317-327, 329-333



WALK-IN ZUHANYKABINOK



Műszaki információk  
techniczne.newtrendy.pl/avexa

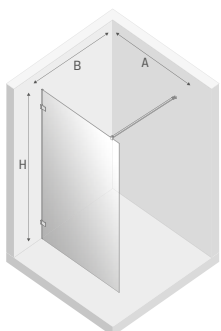

**Tényleges méretek**

a falblokk külső széléig, méretek az üveg tengelyéig 8-10 oldal.

BLACK		WHITE		Méret	Üveg	A	B	H
Cikkszám	Bruttó ár Ft	Cikkszám	Bruttó ár Ft					
■ EXK-1964	188 200	■ EXK-2916	188 200	50x200	6 mm	46-47	max 120	200
■ EXK-1965	194 500	■ EXK-2917	194 500	60x200	6 mm	56-57	max 120	200
■ EXK-1624	201 300	■ EXK-2918	201 300	70x200	6 mm	66-67	max 120	200
■ EXK-1625	207 200	■ EXK-2919	207 200	80x200	6 mm	76-77	max 120	200
■ EXK-1626	217 600	■ EXK-2920	217 600	90x200	6 mm	86-87	max 120	200
■ EXK-1627	223 500	■ EXK-2921	223 500	100x200	6 mm	96-97	max 120	200
■ EXK-1628	230 300	■ EXK-2922	230 300	110x200	6 mm	106-107	max 120	200
■ EXK-1629	236 200	■ EXK-2923	236 200	120x200	6 mm	116-117	max 120	200
■ EXK-1966	249 300	■ EXK-2924	249 300	130x200	6 mm	126-127	max 120	200
■ EXK-1967	262 400	■ EXK-2925	262 400	140x200	6 mm	136-137	max 120	200
■ EXK-1970	202 200	■ EXK-2926	202 200	50x200	8 mm	50-51	max 120	200
■ EXK-1971	209 900	■ EXK-2927	209 900	60x200	8 mm	60-61	max 120	200
■ EXK-1804	217 600	■ EXK-2928	217 600	70x200	8 mm	70-71	max 120	200
■ EXK-1805	225 700	■ EXK-2929	225 700	80x200	8 mm	80-81	max 120	200
■ EXK-1806	238 000	■ EXK-2930	238 000	90x200	8 mm	90-91	max 120	200
■ EXK-1807	246 100	■ EXK-2931	246 100	100x200	8 mm	100-101	max 120	200
■ EXK-1808	254 700	■ EXK-2932	254 700	110x200	8 mm	110-111	max 120	200
■ EXK-1809	262 900	■ EXK-2933	262 900	120x200	8 mm	120-121	max 120	200
■ EXK-1972	278 700	■ EXK-2934	278 700	130x200	8 mm	130-131	max 120	200
■ EXK-1973	294 100	■ EXK-2935	294 100	140x200	8 mm	140-141	max 120	200
■ EXK-1974	309 900	■ EXK-2936	309 900	150x200	8 mm	150-151	max 120	200
■ EXK-1975	325 300	■ EXK-2937	325 300	160x200	8 mm	160-161	max 120	200

- A termék megrendelésre kapható. A gyártás ideje kb. 2 hét.
- A termék megrendelésre kapható. A gyártás ideje kb. 4 hét.
- ÚJDONSÁG

Telepítési utasítások

$b = 2,2 \text{ cm}$   
 $X2 = B - b$

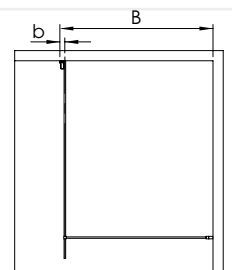
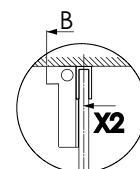



# AVEXA BLACK

# AVEXA WHITE

ÚJDONSÁG



WALK-IN ZUHANYKABINOK

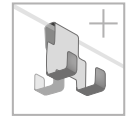

Műszaki információk  
[techniczne.newtrendy.pl/avexa](http://techniczne.newtrendy.pl/avexa)

### Tényleges méretek

a falblokk külső széléig, méretek az üveg tengelyéig 8-10 oldal.

BLACK		WHITE		Méret	Üveg	A	B	H
Cikkszám	Bruttó ár Ft	Cikkszám	Bruttó ár Ft					
EXK-2036	214 400	EXK-2990	214 400	50x200	6 mm	46-47	max 120	200
EXK-2037	227 100	EXK-2991	227 100	60x200	6 mm	56-57	max 120	200
EXK-2038	240 200	EXK-2992	240 200	70x200	6 mm	66-67	max 120	200
EXK-2039	252 900	EXK-2993	252 900	80x200	6 mm	76-77	max 120	200
EXK-2040	269 200	EXK-2994	269 200	90x200	6 mm	86-87	max 120	200
EXK-2041	282 300	EXK-2995	282 300	100x200	6 mm	96-97	max 120	200
EXK-2042	295 000	EXK-2996	295 000	110x200	6 mm	106-107	max 120	200
EXK-2043	307 700	EXK-2997	307 700	120x200	6 mm	116-117	max 120	200
EXK-2044	327 100	EXK-2998	327 100	130x200	6 mm	126-127	max 120	200
EXK-2045	346 600	EXK-2999	346 600	140x200	6 mm	136-137	max 120	200
EXK-2046	228 000	EXK-3000	228 000	50x200	8 mm	50-51	max 120	200
EXK-2047	242 500	EXK-3001	242 500	60x200	8 mm	60-61	max 120	200
EXK-2048	256 500	EXK-3002	256 500	70x200	8 mm	70-71	max 120	200
EXK-2049	271 500	EXK-3003	271 500	80x200	8 mm	80-81	max 120	200
EXK-2050	290 000	EXK-3004	290 000	90x200	8 mm	90-91	max 120	200
EXK-2051	304 500	EXK-3005	304 500	100x200	8 mm	100-101	max 120	200
EXK-2052	319 900	EXK-3006	319 900	110x200	8 mm	110-111	max 120	200
EXK-2053	334 400	EXK-3007	334 400	120x200	8 mm	120-121	max 120	200
EXK-2054	356 600	EXK-3008	356 600	130x200	8 mm	130-131	max 120	200
EXK-2055	378 700	EXK-3009	378 700	140x200	8 mm	140-141	max 120	200

■ A termék megrendelésre elérhető. A gyártás ideje kb. 6 hét.

■ ÚJDONSÁG

### Telepitési utasítások

$b = 2,2 \text{ cm}$   
 $X2 = B - b$

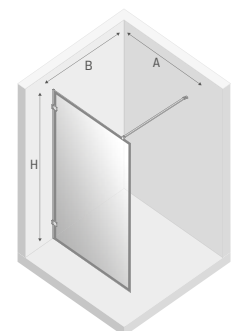
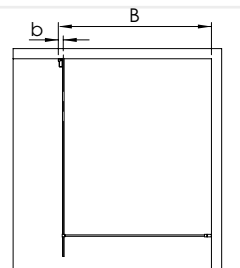
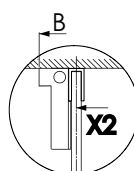

Kerámiafestékkel nyomott technikával készült dekoratív keret.

Oldalak 8-10

Oldalak 313-314, 317-327, 329-333

WALK-IN ZUHANYKABINOK

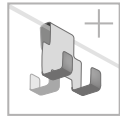
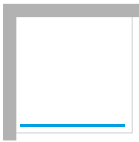

Műszaki információk  
[technicznenewtrendy.pl/avexa](http://technicznenewtrendy.pl/avexa)



**Tényleges méretek**

a falblokk külső széléig, méretek az üveg tengelyéig 8-10 oldal.

BLACK		WHITE		Méret	A	B	H
Cikkszám	Bruttó ár Ft	Cikkszám	Bruttó ár Ft				
EXK-2020	240 200	EXK-2982	240 200	70x200	66-67	max 120	200
EXK-2021	252 900	EXK-2983	252 900	80x200	76-77	max 120	200
EXK-2022	269 200	EXK-2984	269 200	90x200	86-87	max 120	200
EXK-2023	282 300	EXK-2985	282 300	100x200	96-97	max 120	200
EXK-2024	295 000	EXK-2986	295 000	110x200	106-107	max 120	200
EXK-2025	307 700	EXK-2987	307 700	120x200	116-117	max 120	200
EXK-2026	327 100	EXK-2988	327 100	130x200	126-127	max 120	200
EXK-2027	346 600	EXK-2989	346 600	140x200	136-137	max 120	200

- A termék megrendelésre elérhető. A gyártás ideje kb. 6 hét.
- ÚJDONSÁG

Telepítési utasítások

$b = 2,2 \text{ cm}$   
 $X2 = B - b$

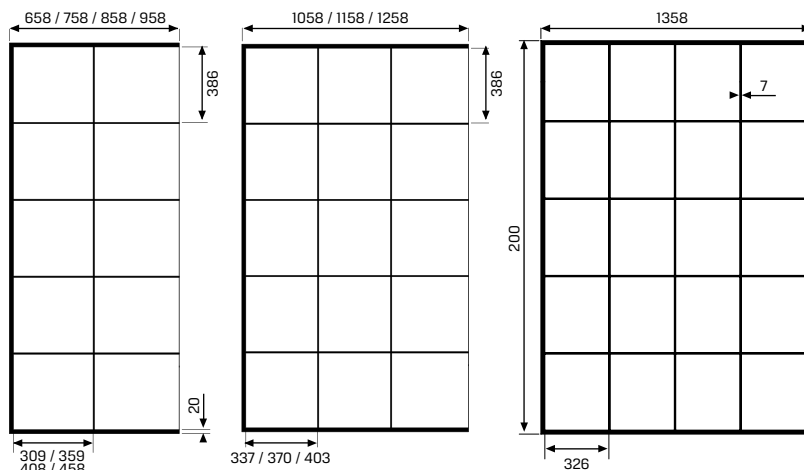
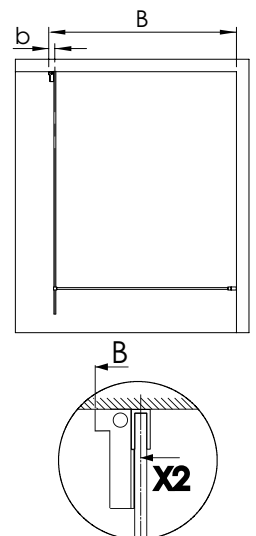

A minta méretei milliméterben vannak megadva

Kerámiafestékkel nyomott technikával készült dekoratív keret.

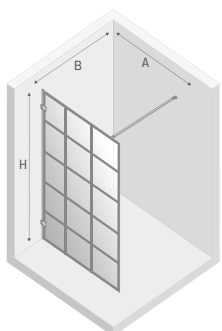

# AVEXA BLACK

# AVEXA WHITE

ÚJDONSÁG



WALK-IN ZUHANYKABINOK

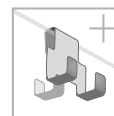

Műszaki információk  
[techniczne.newtrendy.pl/avexa](http://techniczne.newtrendy.pl/avexa)

### Tényleges méretek

a falblokk külső széléig, méretek az üveg tengelyéig 8-10 oldal.

**BLACK** **WHITE**

Cikkszám	Bruttó ár Ft	Cikkszám	Bruttó ár Ft	Méret	A	B	H
EXK-2655	260 100	EXK-2906	260 100	50x200	49,5-50	max 120	200
EXK-2656	267 400	EXK-2907	267 400	60x200	59,5-60	max 120	200
EXK-2657	275 100	EXK-2908	275 100	70x200	69,5-70	max 120	200
EXK-2658	282 300	EXK-2909	282 300	80x200	79,5-80	max 120	200
EXK-2659	291 400	EXK-2910	291 400	90x200	89,5-90	max 120	200
EXK-2660	299 100	EXK-2911	299 100	100x200	99,5-100	max 120	200
EXK-2661	312 700	EXK-2912	312 700	110x200	109,5-110	max 120	200
EXK-2662	320 800	EXK-2913	320 800	120x200	119,5-120	max 120	200
EXK-2663	327 100	EXK-2914	327 100	130x200	129,5-130	max 120	200
EXK-2664	335 300	EXK-2915	335 300	140x200	139,5-140	max 120	200

■ A termék megrendelésre kapható. A gyártás ideje kb. 4 hét.

■ ÚJDONSÁG

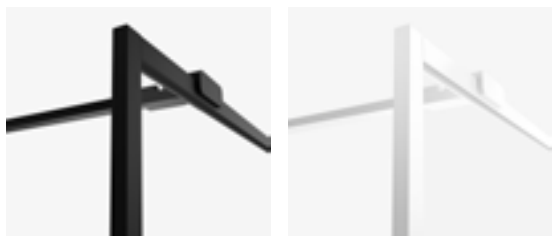

**FIGYELEM:** A termék széleinek keretezése térbeli alumíniumprofilokból készül, a termék szerelvényeinek színében.

Telepítési utasítások

$b = 2,2 \text{ cm}$   
 $X2 = B - b$

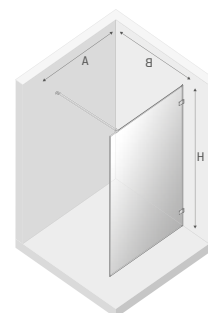
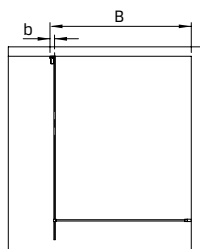
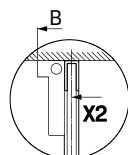

Oldalak 8-10

Oldalak 313-314, 317-327, 329-333

# ZUHANYKABINOK TÖRÖLKÖZŐTARTÓS FOGANTYÚVAL!

Elfelejtetheti azt a problémát, hogy a fürdést követően körülményesen kell a törölközőért nyúlania. Ismerje meg az új zuhanykabin modelleket, amelyeket törölközőtartós fogantyúval szereltek fel.



A kényelmes, széles fogantyú a választott zuhanykabin méretétől függően akár 100 cm hosszú is lehet. Mivel fémből készült, biztosítja a tartósságot és az ellenállóságot, valamint megkönnyíti a tisztítást.

A fogantyú két ponton kerül rögzítésre a termék rögzített falához, ami növeli annak stabilitását.

A rögzítő elemek egy síkban vannak az üvegtábla belsejével. Ennek köszönhetően sima, egységes felületet kaptunk, ami megkönnyíti a termék tisztán tartását.

## MÉRETHEZ Gyártott



Van lehetőség az elemet a kabin üvegéből a helyiség falához vagy az ajtó kinyitásához szükséges fogantyúként rögzíteni. Egy ilyen megoldás alkalmazása az egyedi megrendelések osztálya által nyújtott személyre szabási szolgáltatások keretében valósul meg. A [konfigurator.newtrendy.eu](https://konfigurator.newtrendy.eu) oldalon található egy megrendelőlap, amelyet ki kell tölteni és el kell küldeni a [info@newtrendy.hu](mailto:info@newtrendy.hu) címre.



# AVEXA BLACK

# AVEXA WHITE

ÚJDONSÁG



WALK-IN ZUHANYKABINOK

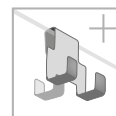

Műszaki információk  
[techniczne.newtrendy.pl/avexa](http://techniczne.newtrendy.pl/avexa)

### Tényleges méretek

a falblokk külső széléig, méretek az üveg tengelyéig 8-10 oldal.

BLACK		WHITE		Méret	Üveg	L	A	B	H
Cikkszám	Bruttó ár Ft	Cikkszám	Bruttó ár Ft						
■ ■ EXK-2665	222 100	■ ■ EXK-2938	222 100	50x200	6 mm	35,8	46-47	max 120	200
■ ■ EXK-2666	229 400	■ ■ EXK-2939	229 400	60x200	6 mm	45,8	56-57	max 120	200
■ ■ EXK-2667	236 200	■ ■ EXK-2940	236 200	70x200	6 mm	55,8	66-67	max 120	200
■ ■ EXK-2668	242 000	■ ■ EXK-2941	242 000	80x200	6 mm	65,8	76-77	max 120	200
■ ■ EXK-2669	252 900	■ ■ EXK-2942	252 900	90x200	6 mm	75,8	86-87	max 120	200
■ ■ EXK-2670	258 800	■ ■ EXK-2943	258 800	100x200	6 mm	85,8	96-97	max 120	200
■ ■ EXK-2671	271 900	■ ■ EXK-2944	271 900	110x200	6 mm	95,8	106-107	max 120	200
■ ■ EXK-2672	277 800	■ ■ EXK-2945	277 800	120x200	6 mm	95,8	116-117	max 120	200
■ ■ EXK-2673	292 300	■ ■ EXK-2946	292 300	130x200	6 mm	95,8	126-127	max 120	200
■ ■ EXK-2674	306 300	■ ■ EXK-2947	306 300	140x200	6 mm	95,8	136-137	max 120	200
■ ■ EXK-2675	237 100	■ ■ EXK-2948	237 100	50x200	8 mm	35,8	50-51	max 120	200
■ ■ EXK-2676	244 800	■ ■ EXK-2949	244 800	60x200	8 mm	45,8	60-61	max 120	200
■ ■ EXK-2677	252 000	■ ■ EXK-2950	252 000	70x200	8 mm	55,8	70-71	max 120	200
■ ■ EXK-2678	260 100	■ ■ EXK-2951	260 100	80x200	8 mm	65,8	80-81	max 120	200
■ ■ EXK-2679	272 800	■ ■ EXK-2952	272 800	90x200	8 mm	75,8	90-91	max 120	200
■ ■ EXK-2680	281 000	■ ■ EXK-2953	281 000	100x200	8 mm	85,8	100-101	max 120	200
■ ■ EXK-2681	295 900	■ ■ EXK-2954	295 900	110x200	8 mm	95,8	110-111	max 120	200
■ ■ EXK-2682	304 100	■ ■ EXK-2955	304 100	120x200	8 mm	95,8	120-121	max 120	200
■ ■ EXK-2683	320 800	■ ■ EXK-2956	320 800	130x200	8 mm	95,8	130-131	max 120	200
■ ■ EXK-2684	341 600	■ ■ EXK-2957	341 600	140x200	8 mm	95,8	140-141	max 120	200
■ ■ EXK-2685	353 800	■ ■ EXK-2958	353 800	150x200	8 mm	95,8	150-151	max 120	200
■ ■ EXK-2686	371 500	■ ■ EXK-2959	371 500	160x200	8 mm	95,8	160-161	max 120	200

- A termék megrendelésre kapható. A gyártás ideje kb. 2 hét.
- A termék megrendelésre kapható. A gyártás ideje kb. 4 hét.
- ÚJDONSÁG

Az L oszlopban szereplő, centiméterben megadott adatok az akasztó hosszát jelölik.

Oldalak 8-10    Oldalak 313-314, 317-327, 329-333

### Telepítési utasítások

b = 2,2 cm  
 $X2 = B - b$

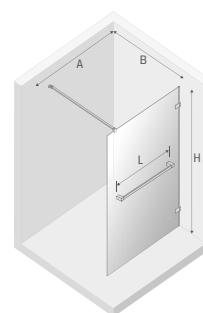
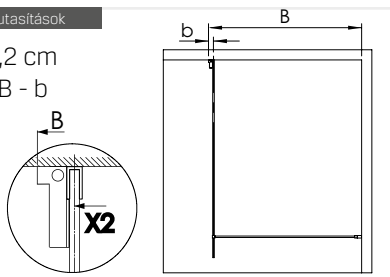

NÉGYZET ÉS TÉGLALAP ALAKÚ KABINOK

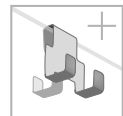
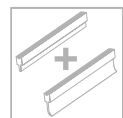
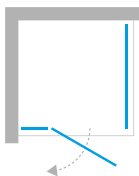

Műszaki információk  
[techniczne.n@trendy.pl/avexa](mailto:techniczne.n@trendy.pl/avexa)

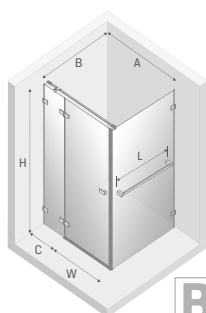

**Tényleges méretek**

a falblokk külső szélétől, méretek az üveg tengelyéig 8-10 oldal.

BLACK		WHITE		Méret	Ajtó	L	A	B	C	W	H
Cikkszám	Bruttó ár Ft	Cikkszám	Bruttó ár Ft								
■ EXK-2535	488 300	■ EXK-2761	488 300	80x70x200	1 B	55,8	79,2-80,2	69,2-70,2	23,5	53	200
■ EXK-2536	494 600	■ EXK-2762	494 600	80x80x200	1 B	65,8	79,2-80,2	79,2-80,2	23,5	53	200
■ EXK-2537	501 400	■ EXK-2763	501 400	80x90x200	1 B	75,8	79,2-80,2	89,2-90,2	23,5	53	200
■ EXK-2538	509 100	■ EXK-2764	509 100	80x100x200	1 B	85,8	79,2-80,2	99,2-100,2	23,5	53	200
■ EXK-2539	516 300	■ EXK-2765	516 300	80x110x200	1 B	95,8	79,2-80,2	109,2-110,2	23,5	53	200
■ EXK-2540	523 100	■ EXK-2766	523 100	80x120x200	1 B	95,8	79,2-80,2	119,2-120,2	23,5	53	200
■ EXK-2541	493 700	■ EXK-2767	493 700	90x70x200	1 B	55,8	89,2-90,2	69,2-70,2	33,5	53	200
■ EXK-2542	500 500	■ EXK-2768	500 500	90x80x200	1 B	65,8	89,2-90,2	79,2-80,2	33,5	53	200
■ EXK-2543	507 300	■ EXK-2769	507 300	90x90x200	1 B	75,8	89,2-90,2	89,2-90,2	33,5	53	200
■ EXK-2544	514 500	■ EXK-2770	514 500	90x100x200	1 B	85,8	89,2-90,2	99,2-100,2	33,5	53	200
■ EXK-2545	521 800	■ EXK-2771	521 800	90x110x200	1 B	95,8	89,2-90,2	109,2-110,2	33,5	53	200
■ EXK-2546	529 000	■ EXK-2772	529 000	90x120x200	1 B	95,8	89,2-90,2	119,2-120,2	33,5	53	200
■ EXK-2547	507 700	■ EXK-2773	507 700	100x70x200	1 B	55,8	99,2-100,2	69,2-70,2	33,5	63	200
■ EXK-2548	514 500	■ EXK-2774	514 500	100x80x200	1 B	65,8	99,2-100,2	79,2-80,2	33,5	63	200
■ EXK-2549	521 300	■ EXK-2775	521 300	100x90x200	1 B	75,8	99,2-100,2	89,2-90,2	33,5	63	200
■ EXK-2550	528 600	■ EXK-2776	528 600	100x100x200	1 B	85,8	99,2-100,2	99,2-100,2	33,5	63	200
■ EXK-2551	535 800	■ EXK-2777	535 800	100x110x200	1 B	95,8	99,2-100,2	109,2-110,2	33,5	63	200
■ EXK-2552	543 000	■ EXK-2778	543 000	100x120x200	1 B	95,8	99,2-100,2	119,2-120,2	33,5	63	200
■ EXK-2553	513 600	■ EXK-2779	513 600	110x70x200	1 B	55,8	109,2-110,2	69,2-70,2	43,5	63	200
■ EXK-2554	520 000	■ EXK-2780	520 000	110x80x200	1 B	65,8	109,2-110,2	79,2-80,2	43,5	63	200
■ EXK-2555	526 700	■ EXK-2781	526 700	110x90x200	1 B	75,8	109,2-110,2	89,2-90,2	43,5	63	200
■ EXK-2556	534 400	■ EXK-2782	534 400	110x100x200	1 B	85,8	109,2-110,2	99,2-100,2	43,5	63	200
■ EXK-2557	541 700	■ EXK-2783	541 700	110x110x200	1 B	95,8	109,2-110,2	109,2-110,2	43,5	63	200
■ EXK-2558	548 500	■ EXK-2784	548 500	110x120x200	1 B	95,8	109,2-110,2	119,2-120,2	43,5	63	200
■ EXK-2559	519 500	■ EXK-2785	519 500	120x70x200	1 B	55,8	119,2-120,2	69,2-70,2	53,5	63	200
■ EXK-2560	525 800	■ EXK-2786	525 800	120x80x200	1 B	65,8	119,2-120,2	79,2-80,2	53,5	63	200
■ EXK-2561	532 600	■ EXK-2787	532 600	120x90x200	1 B	75,8	119,2-120,2	89,2-90,2	53,5	63	200
■ EXK-2562	540 300	■ EXK-2788	540 300	120x100x200	1 B	85,8	119,2-120,2	99,2-100,2	53,5	63	200
■ EXK-2563	547 600	■ EXK-2789	547 600	120x110x200	1 B	95,8	119,2-120,2	109,2-110,2	53,5	63	200
■ EXK-2564	554 400	■ EXK-2790	554 400	120x120x200	1 B	95,8	119,2-120,2	119,2-120,2	53,5	63	200

■ A termék megrendelésre kapható. A gyártás ideje kb. 4 hét.

■ ÚJDONSÁG

Az L oszlopban szereplő, centiméterben megadott adatok az akasztó hosszát jelölik.

**FIGYELEM:** A Méret oszlopban szereplő adatok az ajtó x oldal x magasság sorrendben vannak megadva

# AVEXA BLACK

# AVEXA WHITE

ÚJDONSÁG

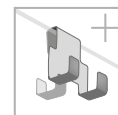
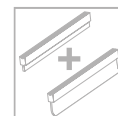
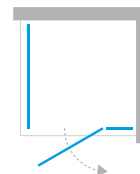

NÉGYZET ÉS TÉGLALAP ALAKÚ KABINOK

Műszaki információk  
[techniczne.newtrendy.pl/avexa](http://techniczne.newtrendy.pl/avexa)

### Tényleges méretek

a falblokk külső széléig, méretek az üveg tengelyéig 8-10 oldal.

BLACK		WHITE		Méret	Ajtó	L	A	B	C	W	H
Cikkszám	Bruttó ár Ft	Cikkszám	Bruttó ár Ft								
EXK-2565	488 300	EXK-2791	488 300	80x70x200	1J	55,8	79,2-80,2	69,2-70,2	23,5	53	200
EXK-2566	494 600	EXK-2792	494 600	80x80x200	1J	65,8	79,2-80,2	79,2-80,2	23,5	53	200
EXK-2567	501 400	EXK-2793	501 400	80x90x200	1J	75,8	79,2-80,2	89,2-90,2	23,5	53	200
EXK-2568	509 100	EXK-2794	509 100	80x100x200	1J	85,8	79,2-80,2	99,2-100,2	23,5	53	200
EXK-2569	516 300	EXK-2795	516 300	80x110x200	1J	95,8	79,2-80,2	109,2-110,2	23,5	53	200
EXK-2570	523 100	EXK-2796	523 100	80x120x200	1J	95,8	79,2-80,2	119,2-120,2	23,5	53	200
EXK-2571	493 700	EXK-2797	493 700	90x70x200	1J	55,8	89,2-90,2	69,2-70,2	33,5	53	200
EXK-2572	500 500	EXK-2798	500 500	90x80x200	1J	65,8	89,2-90,2	79,2-80,2	33,5	53	200
EXK-2573	507 300	EXK-2799	507 300	90x90x200	1J	75,8	89,2-90,2	89,2-90,2	33,5	53	200
EXK-2574	514 500	EXK-2800	514 500	90x100x200	1J	85,8	89,2-90,2	99,2-100,2	33,5	53	200
EXK-2575	521 800	EXK-2801	521 800	90x110x200	1J	95,8	89,2-90,2	109,2-110,2	33,5	53	200
EXK-2576	529 000	EXK-2802	529 000	90x120x200	1J	95,8	89,2-90,2	119,2-120,2	33,5	53	200
EXK-2577	507 700	EXK-2803	507 700	100x70x200	1J	55,8	99,2-100,2	69,2-70,2	33,5	63	200
EXK-2578	514 500	EXK-2804	514 500	100x80x200	1J	65,8	99,2-100,2	79,2-80,2	33,5	63	200
EXK-2579	521 300	EXK-2805	521 300	100x90x200	1J	75,8	99,2-100,2	89,2-90,2	33,5	63	200
EXK-2580	528 600	EXK-2806	528 600	100x100x200	1J	85,8	99,2-100,2	99,2-100,2	33,5	63	200
EXK-2581	535 800	EXK-2807	535 800	100x110x200	1J	95,8	99,2-100,2	109,2-110,2	33,5	63	200
EXK-2582	543 000	EXK-2808	543 000	100x120x200	1J	95,8	99,2-100,2	119,2-120,2	33,5	63	200
EXK-2583	513 600	EXK-2809	513 600	110x70x200	1J	55,8	109,2-110,2	69,2-70,2	43,5	63	200
EXK-2584	520 000	EXK-2810	520 000	110x80x200	1J	65,8	109,2-110,2	79,2-80,2	43,5	63	200
EXK-2585	526 700	EXK-2811	526 700	110x90x200	1J	75,8	109,2-110,2	89,2-90,2	43,5	63	200
EXK-2586	534 400	EXK-2812	534 400	110x100x200	1J	85,8	109,2-110,2	99,2-100,2	43,5	63	200
EXK-2587	541 700	EXK-2813	541 700	110x110x200	1J	95,8	109,2-110,2	109,2-110,2	43,5	63	200
EXK-2588	548 500	EXK-2814	548 500	110x120x200	1J	95,8	109,2-110,2	119,2-120,2	43,5	63	200
EXK-2589	519 500	EXK-2815	519 500	120x70x200	1J	55,8	119,2-120,2	69,2-70,2	53,5	63	200
EXK-2590	525 800	EXK-2816	525 800	120x80x200	1J	65,8	119,2-120,2	79,2-80,2	53,5	63	200
EXK-2591	532 600	EXK-2817	532 600	120x90x200	1J	75,8	119,2-120,2	89,2-90,2	53,5	63	200
EXK-2592	540 300	EXK-2818	540 300	120x100x200	1J	85,8	119,2-120,2	99,2-100,2	53,5	63	200
EXK-2593	547 600	EXK-2819	547 600	120x110x200	1J	95,8	119,2-120,2	109,2-110,2	53,5	63	200
EXK-2594	554 400	EXK-2820	554 400	120x120x200	1J	95,8	119,2-120,2	119,2-120,2	53,5	63	200

A termék megrendelésre kapható. A gyártás ideje kb. 4 hét.

Az L oszlopban szereplő, centiméterben megadott adatok az akasztó hosszát jelölik.

FIGYELEM: A Méret oszlopban szereplő adatok az ajtó x oldallap x magasság sorrendben vannak megadva

Oldalak 8-10

Oldalak 313-314, 317-327, 329-333





ÚJDONSÁG

# SMART

## TÖBB HELY MINDENKINEK

A stílusos megoldások lehetnek praktikusak, akár egy kis helyiségben is? Ne ragadjon le a megszokott mintákban. Adjon teret fürdőszobájának, és készüljön fel a mozgalmos reggelekre és a pihentető estékre egy olyan térben, amely megfelel az Ön igényeinek.

A Smart kollekción a minimalista formatervezést nagyméretű üvegtáblákkal ötvözi. A termékek különösen vékony és stabil kialakítása tökéletesen illeszkedik bármilyen belső térbe. Minden modell alsó tolóajtórendszerrel rendelkezik. A termék tetején elhelyezett finom pontstabilizátor tovább hangsúlyozza a kollekción kifinomult stílusát.

A kollekción lehetőséget nyújt bármilyen személyes kialakításra, így a termékek még a legigényesebb belső terekhez is alkalmazkodnak. Megváltoztathatja mind a formát, mind a szerelvények színét és kiválaszthatja az üveg típusát. A választás az Öné. További információk a [konfigurator.newtrendy.eu](http://konfigurator.newtrendy.eu) weboldalon.





# SMART

Engedje át magát a luxus életmódnak  
a SMART kollekcio termékeivel!

# MÉRETRE Gyártott konfigurator.newtrendy.eu

A sorozat termékei egyedi megrendelésre is készülnek. Hozzon létre egy terméket egyedi méretekkel, formákkal és színvilággal. Az ajánlat részletei a 14-19 oldalakon találhatóak.

## IGAZÍTSA A MÉRETEKET



Van lehetőség van a kiválasztott termék egyedi méretkonfigurációban történő megrendelésére.

Alkalmazza ezt a megoldást az online konfigurációban: [konfigurator.newtrendy.eu](http://konfigurator.newtrendy.eu)

## SZABJA SZEMÉLYRE A FORMÁT

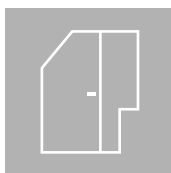

Szeretné maximalizálni a fürdőszoba helyét, ugyanakkor egyedi elrendezést kialakítani? Ne korlátozza magát a klasszikus megoldásokra, hanem tervezzen személyre szabott terméket. A megvalósítást hagyja ránk! További információkat talál a katalógus 16 oldalán.

Alkalmazza ezt a megoldást az online konfigurációban: [konfigurator.newtrendy.eu](http://konfigurator.newtrendy.eu)

## VÁLASSZA KI AZ ÜVEGVÁLTOZATOT



Lehetőség van az üveg cseréjére más vastagságúra és kialakításúra. További információ a katalógus 18. oldalán és a [konfigurator.newtrendy.eu](http://konfigurator.newtrendy.eu) oldalon található.

## TÖRÖLKÖZŐTARTÓS FOGANTYÚ

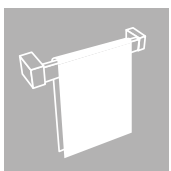

Az ebben a kollekciónban szereplő termékekhez egyedi megrendelés keretében törölközőtartós fogantyú is felszerelhető. A rendelkezésre álló konfigurációs lehetőségek részletes leírása a 20. oldalán található.

## TOLDÓ PROFILOK

Ha a beépített ajtóknál megadott beállítási tartományok nem felelnek meg az Ügyfél igényeinek, lehetőség van toldó profil alkalmazására. A profil lehetővé teszi, hogy a beépített ajtó teljes szélessége 1,5 cm-rel nagyobb legyen, mint a standard terméké.

Toldó profil

Cikkszám	Méret	Leírás	Szín	Bruttó ár Ft
PP-0012	1,5 cm	A mágneses tömítés oldalán	króm	29 900

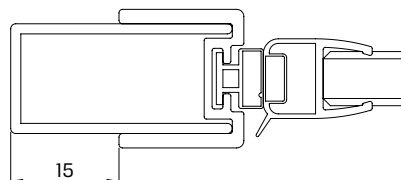

ÚJDONSÁG

SMART

BÉÉPÍTETT AJTÓ

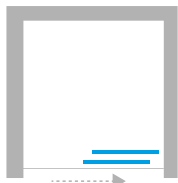

Műszaki információk  
techniczne.navitrendy.pl/smart



Tényleges méretek

Cikkszám	Méret	Ajtó	Bruttó ár Ft	A	B	W	H
■ EXK-4005	100x200	1	326 700	99,5-101,5	47,5	41	200
■ EXK-4006	110x200	1	333 900	109,5-111,5	52,5	46	200
■ EXK-4007	120x200	1	341 200	119,5-121,5	57,5	51	200
■ EXK-4008	130x200	1	354 300	129,5-131,5	62,5	56	200
■ EXK-4009	140x200	1	362 900	139,5-141,5	67,5	61	200
■ EXK-4010	150x200	1	370 600	149,5-151,5	72,5	66	200
■ EXK-4011	160x200	1	379 600	159,5-161,5	77,5	71	200
■ EXK-4012	170x200	1	387 300	169,5-171,5	82,5	76	200
■ EXK-4013	180x200	1	394 100	179,5-181,5	87,5	81	200

■ A termék megrendelésre kapható. A gyártás ideje kb. 4 hét.

■ ÚJDONSÁG

Toldó profil

Cikkszám	Méret	Leírás	Szín	Bruttó ár Ft
PP-0012	1,5 cm	A mágneses tömítés oldalán	króm	29 900

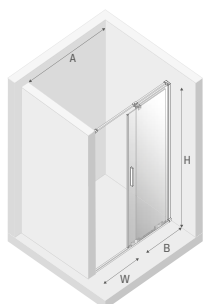

Telepítési utasítások

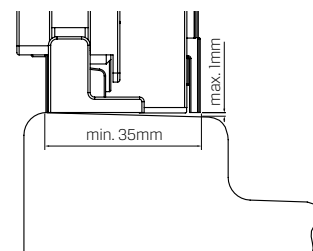

**FIGYELEM:** A termék zuhanytálcára történő felszerelésekor a zuhanytálca a peremsík szélességének legalább 35 mm-nek kell lennie.





BEÉPÍTETT AJTÓ



Műszaki információk  
[techniczne.newtrendy.pl/smart](http://techniczne.newtrendy.pl/smart)

### Tényleges méretek

Cikkszám	Méret	Ajtó	Bruttó ár Ft	A	B	W	H
■ ■ EXK-4014	130x200	2	<b>450 700</b>	128,5-131,5	32	49	200
■ ■ EXK-4015	140x200	2	<b>457 900</b>	138,5-141,5	34,5	54	200
■ ■ EXK-4016	150x200	2	<b>465 600</b>	148,5-151,5	37	59	200
■ ■ EXK-4017	160x200	2	<b>474 200</b>	158,5-161,5	39,5	64	200
■ ■ EXK-4018	170x200	2	<b>481 900</b>	168,5-171,5	42	69	200
■ ■ EXK-4019	180x200	2	<b>489 200</b>	178,5-182,5	44,5	74	200

■ A termék megrendelésre kapható. A gyártás ideje kb. 4 hét.

■ ÚJDONSÁG

### Telepítési utasítások

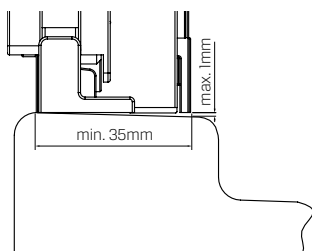

**FIGYELEM:** A termék zuhanytálcára történő felszerelésekor a zuhanytálca a peremsík szélességének legalább 35 mm-nek kell lennie.

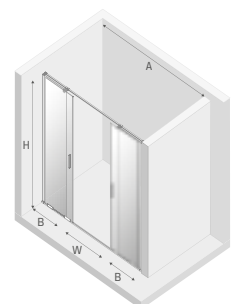

ÚJDONSÁG

SMART

NÉGYZET ÉS TÉGLALAP ALAKÚ KABINOK

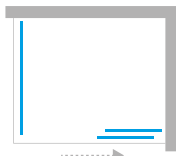

Műszaki információk  
techniczene.vevirendely.pl/smart



**Tényleges méretek**

a falblokk külső széléig, méretek az üveg tengelyéig 8-10 oldal.

Cikkszám	Méret	Ajtó	Bruttó ár Ft	A	B	C	W	H	
■	EXK-4020	100x80x200	1	440 300	99,5-101	79-80,5	47,5	41	200
■	EXK-4021	100x90x200	1	445 300	99,5-101	89-90,5	47,5	41	200
■	EXK-4022	100x100x200	1	453 400	99,5-101	99-100,5	47,5	41	200
■	EXK-4023	100x110x200	1	460 700	99,5-101	109-110,5	47,5	41	200
■	EXK-4024	100x120x200	1	468 400	99,5-101	119-120,5	47,5	41	200
■	EXK-4025	110x80x200	1	447 500	109,5-111	79-80,5	52,5	46	200
■	EXK-4026	110x90x200	1	452 500	109,5-111	89-90,5	52,5	46	200
■	EXK-4027	110x100x200	1	460 200	109,5-111	99-100,5	52,5	46	200
■	EXK-4028	110x110x200	1	467 400	109,5-111	109-110,5	52,5	46	200
■	EXK-4029	110x120x200	1	475 100	109,5-111	119-120,5	52,5	46	200
■	EXK-4030	120x80x200	1	454 800	119,5-121	79-80,5	57,5	51	200
■	EXK-4031	120x90x200	1	460 200	119,5-121	89-90,5	57,5	51	200
■	EXK-4032	120x100x200	1	467 900	119,5-121	99-100,5	57,5	51	200
■	EXK-4033	120x110x200	1	475 100	119,5-121	109-110,5	57,5	51	200
■	EXK-4034	120x120x200	1	482 800	119,5-121	119-120,5	57,5	51	200
■	EXK-4035	130x80x200	1	464 700	129,5-131	79-80,5	62,5	56	200
■	EXK-4036	130x90x200	1	470 200	129,5-131	89-90,5	62,5	56	200
■	EXK-4037	130x100x200	1	477 900	129,5-131	99-100,5	62,5	56	200
■	EXK-4038	130x110x200	1	485 100	129,5-131	109-110,5	62,5	56	200
■	EXK-4039	130x120x200	1	492 800	129,5-131	119-120,5	62,5	56	200
■	EXK-4040	140x80x200	1	473 300	139,5-141	79-80,5	67,5	61	200
■	EXK-4041	140x90x200	1	478 800	139,5-141	89-90,5	67,5	61	200
■	EXK-4042	140x100x200	1	486 500	139,5-141	99-100,5	67,5	61	200
■	EXK-4043	140x110x200	1	493 700	139,5-141	109-110,5	67,5	61	200
■	EXK-4044	140x120x200	1	501 400	139,5-141	119-120,5	67,5	61	200
■	EXK-4045	150x80x200	1	485 100	149,5-151	79-80,5	72,5	66	200
■	EXK-4046	150x90x200	1	490 500	149,5-151	89-90,5	72,5	66	200
■	EXK-4047	150x100x200	1	498 200	149,5-151	99-100,5	72,5	66	200
■	EXK-4048	150x110x200	1	505 500	149,5-151	109-110,5	72,5	66	200
■	EXK-4049	150x120x200	1	513 200	149,5-151	119-120,5	72,5	66	200
■	EXK-4050	160x80x200	1	492 300	159,5-161	79-80,5	77,5	71	200
■	EXK-4051	160x90x200	1	497 800	159,5-161	89-90,5	77,5	71	200
■	EXK-4052	160x100x200	1	505 500	159,5-161	99-100,5	77,5	71	200
■	EXK-4053	160x110x200	1	512 700	159,5-161	109-110,5	77,5	71	200
■	EXK-4054	160x120x200	1	520 400	159,5-161	119-120,5	77,5	71	200

■ A termék megrendelésre kapható.  
A gyártás ideje kb. 4 hét.

■ ÚJDONSÁG

FIGYELEM: A Méret oszlopban szereplő adatok az ajtó x oldallap x magasság sorrendben vannak megadva

FIGYELEM: A termék zuhanytálcára történő felszerelésekor a zuhanytálca a peremsík szélességének legalább 35 mm-nek kell lennie.

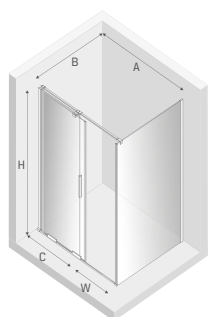



NÉGYZET ÉS TÉGLALAP ALAKÚ KABINOK

Műszaki információk  
[techniczne.newtrendy.pl/smart](http://techniczne.newtrendy.pl/smart)

### Tényleges méretek

a falblokk külső széléig, méretek az üveg tengelyéig 8-10 oldal.

Cikkszám	Méret	Ajtó	Bruttó ár Ft	A	B	C	D	W	H
EXK-4055	80x80x200	2	505 000	78-79,5	78-79,5	37,5	37,5	43	200
EXK-4056	80x90x200	2	526 700	78-79,5	88-89,5	37,5	42,5	47	200
EXK-4057	80x100x200	2	525 400	78-79,5	98-99,5	37,5	47,5	51	200
EXK-4058	80x110x200	2	532 200	78-79,5	108-109,5	37,5	52,5	55	200
EXK-4059	80x120x200	2	539 000	78-79,5	118-119,5	37,5	57,5	59	200
EXK-4060	90x90x200	2	548 000	88-89,5	88-89,5	42,5	42,5	50	200
EXK-4061	90x100x200	2	546 700	88-89,5	98-99,5	42,5	47,5	54	200
EXK-4062	90x110x200	2	553 400	88-89,5	108-109,5	42,5	52,5	58	200
EXK-4063	90x120x200	2	560 700	88-89,5	118-119,5	42,5	57,5	62	200
EXK-4064	100x100x200	2	539 400	98-99,5	98-99,5	47,5	47,5	57	200
EXK-4065	100x110x200	2	546 200	98-99,5	108-109,5	47,5	52,5	61	200
EXK-4066	100x120x200	2	553 400	98-99,5	118-119,5	47,5	57,5	65	200
EXK-4067	110x110x200	2	553 000	108-109,5	108-109,5	52,5	52,5	64	200
EXK-4068	110x120x200	2	560 200	108-109,5	118-119,5	52,5	57,5	68	200
EXK-4069	120x120x200	2	567 000	118-119,5	118-119,5	57,5	57,5	72	200

### ÚJDONSÁG

#### Telepítési utasítások

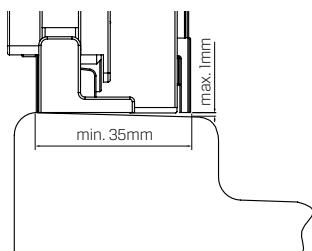

**FIGYELEM:** A termék zuhanytálcára történő felszerelésekor a zuhanytálca a peremsík szélességének legalább 35 mm-nek kell lennie.

**FIGYELEM:** A Méret oszlopban szereplő adatok az ajtó L x ajtó P x magasság sorrendben vannak megadva

Oldalak 8-10

Oldalak 313-314, 317-327, 329-333

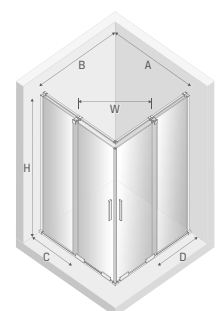

ÚJDONSÁG

SMART

FALRA SZERELHETŐ KABINOK

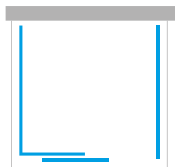

Műszaki információk  
techniczne.newtrendy.pl/smart



Tényleges méretek

a falblokk külső széléig, méretek az üveg tengelyéig 8-10 oldal.

Cikkszám	Méret	Ajtó	Bruttó ár Ft	A	B	C	W	H
■ ■ EXK-4070	100x80x200	1	560 200	99,5-101	78-79,5	47,5	41	200
■ ■ EXK-4071	100x90x200	1	569 700	99,5-101	88-89,5	47,5	41	200
■ ■ EXK-4072	100x100x200	1	586 500	99,5-101	98-99,5	47,5	41	200
■ ■ EXK-4073	110x80x200	1	567 000	109,5-111	78-79,5	52,5	46	200
■ ■ EXK-4074	110x90x200	1	576 500	109,5-111	88-89,5	52,5	46	200
■ ■ EXK-4075	110x100x200	1	593 300	109,5-111	98-99,5	52,5	46	200
■ ■ EXK-4076	120x80x200	1	573 800	119,5-121	78-79,5	57,5	51	200
■ ■ EXK-4077	120x90x200	1	583 800	119,5-121	88-89,5	57,5	51	200
■ ■ EXK-4078	120x100x200	1	600 100	119,5-121	98-99,5	57,5	51	200
■ ■ EXK-4079	130x80x200	1	583 300	129,5-131	78-79,5	62,5	56	200
■ ■ EXK-4080	130x90x200	1	593 300	129,5-131	88-89,5	62,5	56	200
■ ■ EXK-4081	130x100x200	1	610 000	129,5-131	98-99,5	62,5	56	200
■ ■ EXK-4082	140x80x200	1	591 500	139,5-141	78-79,5	67,5	61	200
■ ■ EXK-4083	140x90x200	1	601 000	139,5-141	88-89,5	67,5	61	200
■ ■ EXK-4084	140x100x200	1	617 700	139,5-141	98-99,5	67,5	61	200

■ A termék megrendelésre kapható. A gyártás ideje kb. 4 hét.

■ ÚJDONSÁG

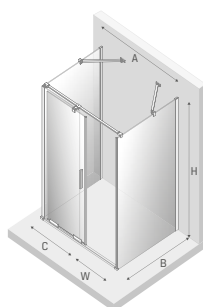

Telepítési utasítások

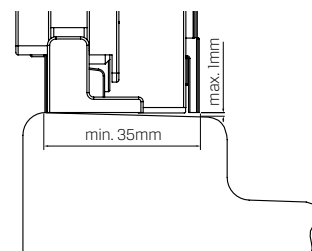

**FIGYELEM:** A termék zuhanytálcára történő felszereléskor a zuhanytálca a peremsík szélességének legalább 35 mm-nek kell lennie.

**FIGYELEM:** A Méret oszlopban szereplő adatok az ajtó x oldallap x magasság sorrendben vannak megadva





WALK-IN ZUHANYKABINOK



Műszaki információk  
[techniczne.newtrendy.pl/smart](http://techniczne.newtrendy.pl/smart)

### Tényleges méretek

a falblokk külső széléig, méretek az üveg tengelyéig 8-10 oldal.

Cikkszám	Méret	Bruttó ár Ft	A	B	C	H
■ EXK-4085	80x200	<b>281 000</b>	80-81,5	max 120	39,5	200
■ EXK-4086	90x200	<b>289 100</b>	90-91,5	max 120	44,5	200
■ EXK-4087	100x200	<b>297 300</b>	100-101,5	max 120	49,5	200
■ EXK-4088	110x200	<b>304 500</b>	110-111,5	max 120	54,5	200
■ EXK-4089	120x200	<b>311 300</b>	120-121,5	max 120	59,5	200
■ EXK-4090	130x200	<b>323 100</b>	130-131,5	max 120	64,5	200
■ ■ EXK-4091	140x200	<b>330 300</b>	140-141,5	max 120	69,5	200
■ ■ EXK-4092	150x200	<b>338 000</b>	150-151,5	max 120	74,5	200
■ ■ EXK-4093	160x200	<b>345 200</b>	160-161,5	max 120	79,5	200

■ A termék megrendelésre kapható. A gyártás ideje kb. 4 hét.

■ ÚJDONSÁG

### Telepítési utasítások

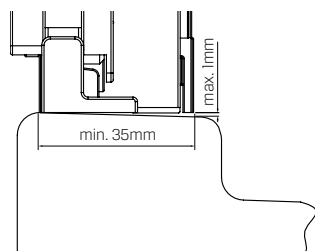

**FIGYELEM:** A termék zuhanytálcára történő felszerelésekor a zuhanytálca a peremsík szélességének legalább 35 mm-nek kell lennie.

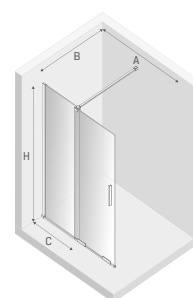



ÚJDONSÁG

# SMART BLACK

A REJTETT MEGOLDÁS

Klasszikus elegancia vagy modern minimalizmus? Masszív szegélyléc, nagy üveglapok, matt fekete színben.

A Smart Black kollekciónak, zuhanykabinok és zuhanyajtók divatos fekete színben. A jellegzetes, mégis időtálló összeállítás biztosítja, hogy a kollekciónak az évek során sem veszíti el elegáns stílusát. Minden modell alsó tolóajtórendszerrel rendelkezik, míg a felső részükben egy pont stabilizátorral. Ez az elem biztosítja az ajtó zökkenőmentes nyitását és zárását.

Válassza a kipróbált és bevált megoldásokat a SMART kollekciónak termékeivel. A kollekciónak lehetőséget nyújt bármilyen személyre szabásra, így a termékek még a legigényesebb belső terekhez is illeszkedhetnek. Megváltoztathatja mind a formát, mind a szerelvények színét és kiválaszthatja az üveg típusát.

A választás az Öné. További információk a [konfigurator.newtrendy.eu](http://konfigurator.newtrendy.eu) weboldalra.









ÚJDONSÁG

# SMART LIGHT GOLD

Okosan megtervezett tér és a mindenütt jelenlévő ragyogás. A Smart Light Gold egy olyan kollekciónak a része, amely új távlatokat nyit a lakberendezésben. Gondoljon egy olyan fürdőszobára, amely kielégíti az Ön igényeit. Ön dönti el, hogy mit szeret és mi fontos Önnek.

A Smart Light Gold kollekciónak a vezető lakberendezési trendek kvintesszenciája. Az arany két különböző árnyalatának kombinációja egy termékben, igazi mesterművé tette ezt a kollekciónak. Minden modell alsó tolóajtórendszerrel rendelkezik, míg a felső részükben egy pont stabilizátorral. Az elem biztosítja a zuhanykabin zökkenőmentes nyitását és zárását.

A kollekciónak lehetőséget nyújt bármilyen személyre szabásra, így a termékek még a legigényesebb belső terekhez is illeszkedhetnek. Megváltoztathatja mind a formát, mind a szerelvények színét és kiválaszthatja az üveg típusát.

A választás az Öné. További információk a [konfigurator.newtrendy.eu](http://konfigurator.newtrendy.eu) weboldalon.

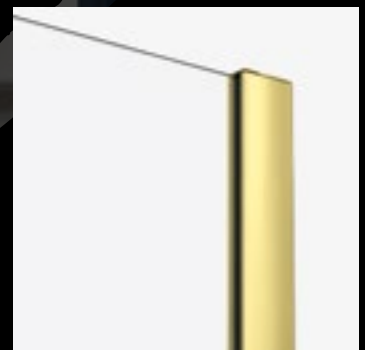



## SMART LIGHT GOLD

Hozzon létre egy személyreszabott fürdőszobát a Smart Light Gold kollekciónal.

# MÉRETRE Gyártott konfigurator.newtrendy.eu

A sorozat termékei egyedi megrendelésre is készülnek. Hozzon létre egy terméket egyedi méretekkel, formákkal és színvilággal. Az ajánlat részletei a 14-19 oldalakon találhatóak.

## IGAZÍTSA A MÉRETEKET



Van lehetőség van a kiválasztott termék egyedi méretkonfigurációban történő megrendelésére.

Alkalmazza ezt a megoldást az online konfigurációban: [konfigurator.newtrendy.eu](http://konfigurator.newtrendy.eu)

## SZABJA SZEMÉLYRE A FORMÁT

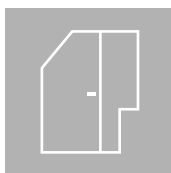

Szeretné maximalizálni a fürdőszoba helyét, ugyanakkor egyedi elrendezést kialakítani? Ne korlátozza magát a klasszikus megoldásokra, hanem tervezzen személyre szabott terméket. A megvalósítást hagyja ránk! További információkat talál a katalógus 16 oldalán.

Alkalmazza ezt a megoldást az online konfigurációban: [konfigurator.newtrendy.eu](http://konfigurator.newtrendy.eu)

## VÁLASSZA KI AZ ÜVEGVÁLTOZATOT



Lehetőség van az üveg cseréjére más vastagságúra és kialakításúra. További információ a katalógus 18. oldalán és a [konfigurator.newtrendy.eu](http://konfigurator.newtrendy.eu) oldalon található.

## TÖRÖLKÖZŐTARTÓS FOGANTYÚ

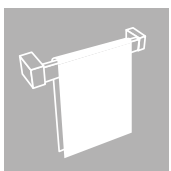

Az ebben a kollekciónban szereplő termékekhez egyedi megrendelés keretében törölközőtartós fogantyú is felszerelhető. A rendelkezésre álló konfigurációs lehetőségek részletes leírása a 20. oldalán található.

## TOLDÓ PROFILOK

Ha a beépített ajtóknál megadott beállítási tartományok nem felelnek meg az Ügyfél igényeinek, lehetőség van toldó profil alkalmazására. A profil lehetővé teszi, hogy a beépített ajtó teljes szélessége 1,5 cm-rel nagyobb legyen, mint a standard terméké.

Toldó profil

Cikkszám	Méret	Leírás	Szín	Bruttó ár Ft
PP-0015	1,5 cm	A mágneses tömítés oldalán	fekete	41 100

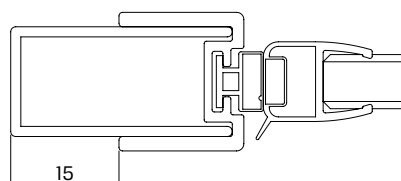

ÚJDONSÁG

## SMART BLACK

## SMART LIGHT GOLD

BÉÉPÍTETT AJTÓ

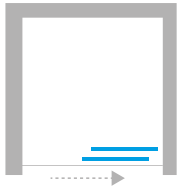

Műszaki információk  
techniczne.newtrendy.pl/smart



Tényleges méretek

BLACK		LIGHT GOLD		Ajtó	Méret	A	B	W	H
Cikkszám	Bruttó ár Ft	Cikkszám	Bruttó ár Ft						
■ EXK-4109	344 800	■ EXK-4213	367 900	1	100x200	99,5-101,5	47,5	41	200
■ EXK-4110	352 000	■ EXK-4214	375 100	1	110x200	109,5-111,5	52,5	46	200
■ EXK-4111	359 700	■ EXK-4215	382 400	1	120x200	119,5-121,5	57,5	51	200
■ EXK-4112	373 800	■ EXK-4216	400 500	1	130x200	129,5-131,5	62,5	56	200
■ EXK-4113	382 800	■ EXK-4217	409 100	1	140x200	139,5-141,5	67,5	61	200
■ EXK-4114	390 500	■ EXK-4218	416 800	1	150x200	149,5-151,5	72,5	66	200
■ EXK-4115	400 500	■ EXK-4219	425 800	1	160x200	159,5-161,5	77,5	71	200
■ EXK-4116	408 600	■ EXK-4220	433 500	1	170x200	169,5-171,5	82,5	76	200
■ EXK-4117	415 900	■ EXK-4221	440 300	1	180x200	179,5-181,5	87,5	81	200

■ A termék megrendelésre kapható. A gyártás ideje kb. 4 hét.

■ ÚJDONSÁG

Toldó profil

Cikkszám	Méret	Leírás	Szín	Bruttó ár Ft
PP-0015	1,5 cm	A mágneses tömítés oldalán	fekete	41 100

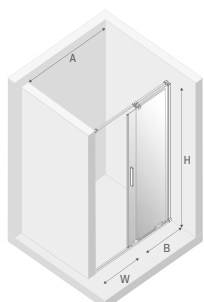

Telepítési utasítások

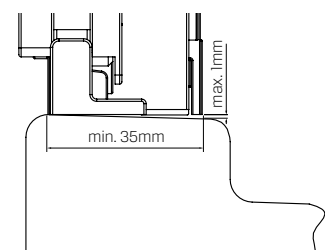

**FIGYELEM:** A termék zuhanytálcára történő felszereléskor a zuhanytálca a peremsík szélességének legalább 35 mm-nek kell lennie.



# SMART BLACK

# SMART LIGHT GOLD

ÚJDONSÁG



BEÉPÍTETT AJTÓ



Műszaki információk  
[techniczne.newtrendy.pl/smart](http://techniczne.newtrendy.pl/smart)

Tényleges méretek

BLACK		LIGHT GOLD		Méret	Ajtó	A	B	W	H
Cikkszám	Bruttó ár Ft	Cikkszám	Bruttó ár Ft						
EXK-4118	476 500	EXK-4222	516 300	130x200	2	128,5-131,5	32	49	200
EXK-4119	483 700	EXK-4223	523 100	140x200	2	138,5-141,5	34,5	54	200
EXK-4120	491 900	EXK-4224	530 800	150x200	2	148,5-151,5	37	59	200
EXK-4121	501 400	EXK-4225	539 900	160x200	2	158,5-161,5	39,5	64	200
EXK-4122	509 500	EXK-4226	547 600	170x200	2	168,5-171,5	42	69	200
EXK-4123	516 800	EXK-4227	554 800	180x200	2	178,5-182,5	44,5	74	200

■ A termék megrendelésre kapható. A gyártás ideje kb. 4 hét.

■ ÚJDONSÁG

Telepítési utasítások

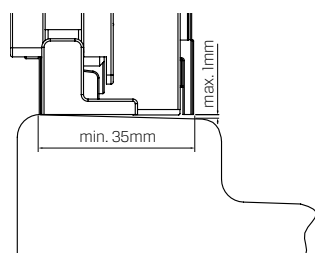

**FIGYELEM:** A termék zuhanytálcára történő felszerelésekor a zuhanytálca a peremsík szélességének legalább 35 mm-nek kell lennie.

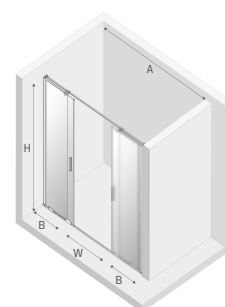

ÚJDONSÁG

## SMART BLACK

## SMART LIGHT GOLD

NÉGYZET ÉS TÉGLALAP ALAKÚ KABINOK



Műszaki információk  
[techniczne.navitrendy.pl/smart](mailto:techniczne.navitrendy.pl/smart)

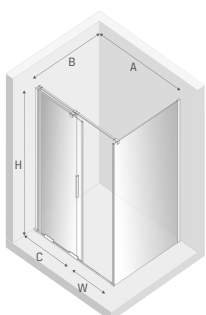

### Tényleges méretek

a falblokk külső széléig, méretek az üveg tengelyéig 8-10 oldal.

BLACK		LIGHT GOLD		Méret	Ajtó	A	B	C	W	H
Cikkszám	Bruttó ár Ft	Cikkszám	Bruttó ár Ft							
■ EXK-4124	464 700	■ EXK-4228	480 600	100x80x200	1	99,5-101	79-80,5	47,5	41	200
■ EXK-4125	470 200	■ EXK-4229	486 000	100x90x200	1	99,5-101	89-90,5	47,5	41	200
■ EXK-4126	478 300	■ EXK-4230	493 700	100x100x200	1	99,5-101	99-100,5	47,5	41	200
■ EXK-4127	486 000	■ EXK-4231	500 900	100x110x200	1	99,5-101	109-110,5	47,5	41	200
■ EXK-4128	494 200	■ EXK-4232	508 600	100x120x200	1	99,5-101	119-120,5	47,5	41	200
■ EXK-4129	472 000	■ EXK-4233	487 800	110x80x200	1	109,5-111	79-80,5	52,5	46	200
■ EXK-4130	477 400	■ EXK-4234	493 200	110x90x200	1	109,5-111	89-90,5	52,5	46	200
■ EXK-4131	485 600	■ EXK-4235	500 900	110x100x200	1	109,5-111	99-100,5	52,5	46	200
■ EXK-4132	493 700	■ EXK-4236	508 200	110x110x200	1	109,5-111	109-110,5	52,5	46	200
■ EXK-4133	501 800	■ EXK-4237	515 900	110x120x200	1	109,5-111	119-120,5	52,5	46	200
■ EXK-4134	480 100	■ EXK-4238	495 100	120x80x200	1	119,5-121	79-80,5	57,5	51	200
■ EXK-4135	485 600	■ EXK-4239	500 500	120x90x200	1	119,5-121	89-90,5	57,5	51	200
■ EXK-4136	493 700	■ EXK-4240	508 200	120x100x200	1	119,5-121	99-100,5	57,5	51	200
■ EXK-4137	501 400	■ EXK-4241	515 400	120x110x200	1	119,5-121	109-110,5	57,5	51	200
■ EXK-4138	509 500	■ EXK-4242	523 100	120x120x200	1	119,5-121	119-120,5	57,5	51	200
■ EXK-4139	490 500	■ EXK-4243	507 300	130x80x200	1	129,5-131	79-80,5	62,5	56	200
■ EXK-4140	496 000	■ EXK-4244	512 300	130x90x200	1	129,5-131	89-90,5	62,5	56	200
■ EXK-4141	504 100	■ EXK-4245	520 000	130x100x200	1	129,5-131	99-100,5	62,5	56	200
■ EXK-4142	512 300	■ EXK-4246	527 200	130x110x200	1	129,5-131	109-110,5	62,5	56	200
■ EXK-4143	520 400	■ EXK-4247	534 900	130x120x200	1	129,5-131	119-120,5	62,5	56	200
■ EXK-4144	499 600	■ EXK-4248	515 900	140x80x200	1	139,5-141	79-80,5	67,5	61	200
■ EXK-4145	505 000	■ EXK-4249	520 900	140x90x200	1	139,5-141	89-90,5	67,5	61	200
■ EXK-4146	513 200	■ EXK-4250	528 600	140x100x200	1	139,5-141	99-100,5	67,5	61	200
■ EXK-4147	520 900	■ EXK-4251	535 800	140x110x200	1	139,5-141	109-110,5	67,5	61	200
■ EXK-4148	529 000	■ EXK-4252	543 500	140x120x200	1	139,5-141	119-120,5	67,5	61	200
■ EXK-4149	512 300	■ EXK-4253	530 800	150x80x200	1	149,5-151	79-80,5	72,5	66	200
■ EXK-4150	517 700	■ EXK-4254	535 800	150x90x200	1	149,5-151	89-90,5	72,5	66	200
■ EXK-4151	525 800	■ EXK-4255	543 500	150x100x200	1	149,5-151	99-100,5	72,5	66	200
■ EXK-4152	533 500	■ EXK-4256	550 700	150x110x200	1	149,5-151	109-110,5	72,5	66	200
■ EXK-4153	541 700	■ EXK-4257	558 400	150x120x200	1	149,5-151	119-120,5	72,5	66	200
■ EXK-4154	520 000	■ EXK-4258	538 100	160x80x200	1	159,5-161	79-80,5	77,5	71	200
■ EXK-4155	525 400	■ EXK-4259	543 000	160x90x200	1	159,5-161	89-90,5	77,5	71	200
■ EXK-4156	533 500	■ EXK-4260	550 700	160x100x200	1	159,5-161	99-100,5	77,5	71	200
■ EXK-4157	541 200	■ EXK-4261	558 000	160x110x200	1	159,5-161	109-110,5	77,5	71	200
■ EXK-4158	549 400	■ EXK-4262	565 700	160x120x200	1	159,5-161	119-120,5	77,5	71	200

■ A termék megrendelésre kapható. A gyártás ideje kb. 4 hét.

■ ÚJDONSÁG

**FIGYELEM:** A Méret oszlopban szereplő adatok az ajtó x oldallap x magasság sorrendben vannak megadva  
**FIGYELEM:** A termék zuhanytálcára történő felszerelésekor a zuhanytálcát a peremsík szélességének legalább 35 mm-nel kell lennie.

# SMART BLACK

# SMART LIGHT GOLD

ÚJDONSÁG

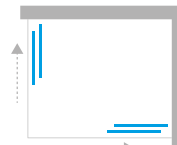

NÉGYZET ÉS TÉGLALAP ALAKÚ KABINOK

Műszaki információk  
[techniczne.newtrendy.pl/smart](http://techniczne.newtrendy.pl/smart)

### Tényleges méretek

a falblokk külső széléig, méretek az üveg tengelyéig 8-10 oldal.

BLACK		LIGHT GOLD		Méret	Ajtó	A	B	C	D	W	H
Cikkszám	Bruttó ár Ft	Cikkszám	Bruttó ár Ft								
■ EXK-4159	534 900	■ EXK-4263	602 300	80x80x200	2	78-79,5	78-79,5	37,5	37,5	43	200
■ EXK-4160	557 500	■ EXK-4264	625 400	80x90x200	2	78-79,5	88-89,5	37,5	42,5	47	200
■ EXK-4161	556 200	■ EXK-4265	626 800	80x100x200	2	78-79,5	98-99,5	37,5	47,5	51	200
■ EXK-4162	563 400	■ EXK-4266	634 000	80x110x200	2	78-79,5	108-109,5	37,5	52,5	55	200
■ EXK-4163	570 600	■ EXK-4267	641 300	80x120x200	2	78-79,5	118-119,5	37,5	57,5	59	200
■ EXK-4164	580 600	■ EXK-4268	648 000	90x90x200	2	88-89,5	88-89,5	42,5	42,5	50	200
■ EXK-4165	579 200	■ EXK-4269	649 900	90x100x200	2	88-89,5	98-99,5	42,5	47,5	54	200
■ EXK-4166	586 000	■ EXK-4270	657 100	90x110x200	2	88-89,5	108-109,5	42,5	52,5	58	200
■ EXK-4167	593 700	■ EXK-4271	664 300	90x120x200	2	88-89,5	118-119,5	42,5	57,5	62	200
■ EXK-4168	571 600	■ EXK-4272	642 200	100x100x200	2	98-99,5	98-99,5	47,5	47,5	57	200
■ EXK-4169	578 800	■ EXK-4273	649 400	100x110x200	2	98-99,5	108-109,5	47,5	52,5	61	200
■ EXK-4170	586 000	■ EXK-4274	656 600	100x120x200	2	98-99,5	118-119,5	47,5	57,5	65	200
■ EXK-4171	585 600	■ EXK-4275	656 600	110x110x200	2	108-109,5	108-109,5	52,5	52,5	64	200
■ EXK-4172	593 300	■ EXK-4276	663 900	110x120x200	2	108-109,5	118-119,5	52,5	57,5	68	200
■ EXK-4173	600 500	■ EXK-4277	671 100	120x120x200	2	118-119,5	118-119,5	57,5	57,5	72	200

■ ÚJDONSÁG

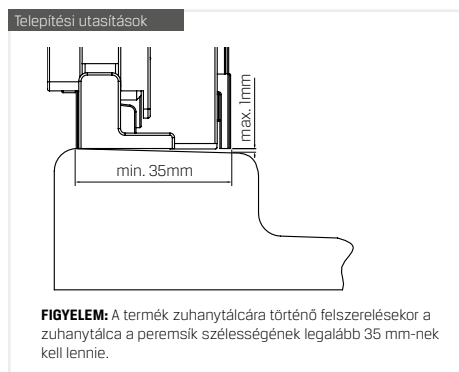

**FIGYELEM:** A Méret oszlopban szereplő adatok az ajtó L x ajtó P x magasság sorrendben vannak megadva

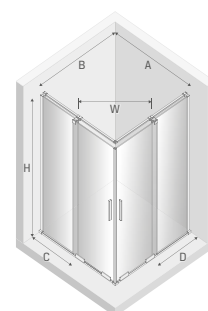

ÚJDONSÁG

## SMART BLACK

## SMART LIGHT GOLD

FALRA SZERELHETŐ KABINOK

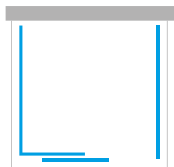

Műszaki információk  
techniczne.newtrendy.pl/smart



### Tényleges méretek

a falblokk külső széléig, méretek az üveg tengelyéig 8-10 oldal.

BLACK		LIGHT GOLD		Méret	Ajtó	A	B	C	W	H
Cikkszám	Bruttó ár Ft	Cikkszám	Bruttó ár Ft							
EXK-4174	593 300	EXK-4278	648 000	100x80x200	1	99,5-101	78-79,5	47,5	41	200
EXK-4175	603 700	EXK-4279	658 500	100x90x200	1	99,5-101	88-89,5	47,5	41	200
EXK-4176	621 300	EXK-4280	676 100	100x100x200	1	99,5-101	98-99,5	47,5	41	200
EXK-4177	600 500	EXK-4281	655 300	110x80x200	1	109,5-111	78-79,5	52,5	46	200
EXK-4178	610 900	EXK-4282	665 700	110x90x200	1	109,5-111	88-89,5	52,5	46	200
EXK-4179	628 600	EXK-4283	683 400	110x100x200	1	109,5-111	98-99,5	52,5	46	200
EXK-4180	607 800	EXK-4284	663 000	120x80x200	1	119,5-121	78-79,5	57,5	51	200
EXK-4181	618 200	EXK-4285	672 900	120x90x200	1	119,5-121	88-89,5	57,5	51	200
EXK-4182	635 800	EXK-4286	690 600	120x100x200	1	119,5-121	98-99,5	57,5	51	200
EXK-4183	617 700	EXK-4287	674 800	130x80x200	1	129,5-131	78-79,5	62,5	56	200
EXK-4184	628 100	EXK-4288	685 200	130x90x200	1	129,5-131	88-89,5	62,5	56	200
EXK-4185	645 800	EXK-4289	702 800	130x100x200	1	129,5-131	98-99,5	62,5	56	200
EXK-4186	626 300	EXK-4290	683 400	140x80x200	1	139,5-141	78-79,5	67,5	61	200
EXK-4187	636 700	EXK-4291	693 300	140x90x200	1	139,5-141	88-89,5	67,5	61	200
EXK-4188	654 400	EXK-4292	711 000	140x100x200	1	139,5-141	98-99,5	67,5	61	200

■ A termék megrendelésre kapható. A gyártás ideje kb. 4 hét.

■ ÚJDONSÁG

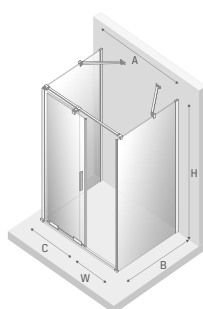

### Telepitési utasítások

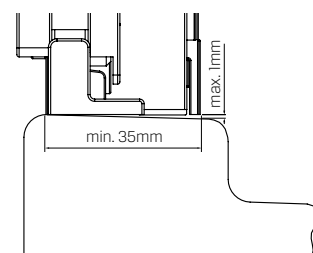

**FIGYELEM:** A termék zuhanytálcára történő felszerelésekor a zuhanytálca a peremsík szélességének legalább 35 mm-nek kell lennie.

**FIGYELEM:** A Méret oszlopban szereplő adatok az ajtó x oldallap x magasság sorrendben vannak megadva

Oldalak 313-314, 317-327, 329-333

Oldalak 8-10



# SMART BLACK

# SMART LIGHT GOLD

ÚJDONSÁG



WALK-IN ZUHANYKABINOK

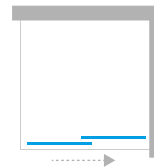

Műszaki információk  
[techniczne.newtrendy.pl/smart](http://techniczne.newtrendy.pl/smart)

### Tényleges méretek

a falblokk külső szélétől, méretek az üveg tengelyéig 8-10 oldal.

BLACK

LIGHT GOLD

Cikkszám	Bruttó ár Ft	Cikkszám	Bruttó ár Ft	Méret	A	B	C	H
■ EKK-4189	296 400	■ EKK-4293	315 800	80x200	80-81,5	max 120	39,5	200
■ EKK-4190	304 500	■ EKK-4294	324 000	90x200	90-91,5	max 120	44,5	200
■ EKK-4191	313 600	■ EKK-4295	332 100	100x200	100-101,5	max 120	49,5	200
■ EKK-4192	320 800	■ EKK-4296	339 400	110x200	110-111,5	max 120	54,5	200
■ EKK-4193	328 500	■ EKK-4297	346 100	120x200	120-121,5	max 120	59,5	200
■ EKK-4194	340 700	■ EKK-4298	358 400	130x200	130-131,5	max 120	64,5	200
■ EKK-4195	348 000	■ EKK-4299	365 200	140x200	140-141,5	max 120	69,5	200
■ EKK-4196	356 600	■ EKK-4300	373 300	150x200	150-151,5	max 120	74,5	200
■ EKK-4197	364 300	■ EKK-4301	380 500	160x200	160-161,5	max 120	79,5	200

■ A termék megrendelésre kapható. A gyártás ideje kb. 4 hét.

■ ÚJDONSÁG

### Telepítési utasítások

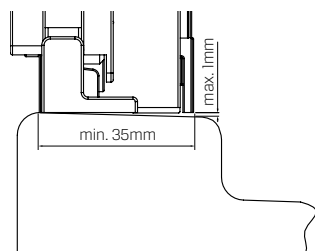

**FIGYELEM:** A termék zuhanytálcára történő felszerelésekor a zuhanytálca a peremsík szélességének legalább 35 mm-nek kell lennie.

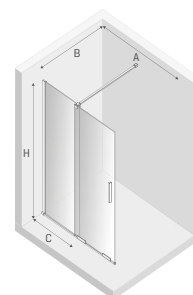



ÚJDONSÁG

# SOFTI

Lazítson. Milyen hangokat hall, amikor hagyja, hogy a csend beszéljen? Lazítson. Legyen itt és most. Élvezze a mindennapokat. A fürdőszobájában minden pillanatnak pihentetőnek kell lennie.

A Softi kollekciónak termékei speciális „soft close” önzáró rendszerrel vannak felszerelve, amelynek köszönhetően megszűnnek a felesleges zajok a fürdőszobában. A mechanizmus lelassítja az ajtó csúszását a nyitás és zárás utolsó szakaszában. Egy ilyen megoldás alkalmazásával kiküszöbölheti az ajtó az oldalfalakkal történő heves ütközésének zaját.

A kollekciónak lehetőséget nyújt bármilyen személyes kialakításra, így a termékek még a legigényesebb belső terekhez is alkalmazkodnak. Megváltoztathatja mind a formát, mind a szerelvények színét és kiválaszthatja az üveg típusát. A választás az Öné. További információk a [konfigurator.newtrendy.eu](http://konfigurator.newtrendy.eu) weboldalra.

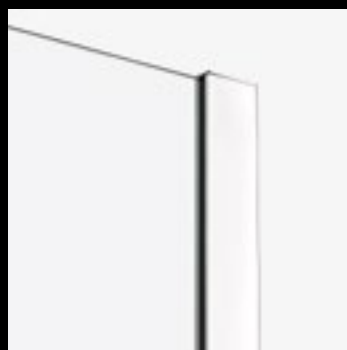





## SOFTI

Kényeztesse magát a jól megérdemelt pihenéssel, és merüljön el a világában a Softi kollekciónak termékeivel.



# MÉRETRE GYÁRTOTT konfigurator.newtrendy.eu

A sorozat termékei egyedi megrendelésre is készülnek. Hozzon létre egy terméket egyedi méretekkel, formákkal és színvilággal. Az ajánlat részletei a 14-19 oldalakon találhatóak.

## IGAZÍTSA A MÉRETEKET



Van lehetőség van a kiválasztott termék egyedi méretkonfigurációban történő megrendelésére.

Alkalmazza ezt a megoldást az online konfigurációban: [konfigurator.newtrendy.eu](http://konfigurator.newtrendy.eu)

## SZABJA SZEMÉLYRE A FORMÁT

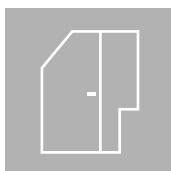

Szeretné maximalizálni a fürdőszoba helyét, ugyanakkor egyedi elrendezést kialakítani? Ne korlátozza magát a klasszikus megoldásokra, hanem tervezzen személyre szabott terméket. A megvalósítást hagyja ránk! További információkat talál a katalógus 16 oldalán.

Alkalmazza ezt a megoldást az online konfigurációban: [konfigurator.newtrendy.eu](http://konfigurator.newtrendy.eu)

## VÁLASSZA KI AZ ÜVEGVÁLTOZATOT



Lehetőség van az üveg cseréjére más vastagságúra és kialakításúra. További információ a katalógus 18. oldalán és a [konfigurator.newtrendy.eu](http://konfigurator.newtrendy.eu) oldalon található.

## TÖRÖLKÖZŐTARTÓS FOGANTYÚ

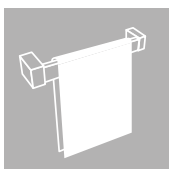

Az ebben a kollekciónban szereplő termékekhez egyedi megrendelés keretében törölközőtartós fogantyú is felszerelhető. A rendelkezésre álló konfigurációs lehetőségek részletes leírása a 20. oldalán található.

## TOLDÓ PROFILOK

Ha a beépített ajtóknál megadott beállítási tartományok nem felelnek meg az Ügyfél igényeinek, lehetőség van toldó profil alkalmazására. A profil lehetővé teszi, hogy a beépített ajtó teljes szélessége 1,5 cm-rel nagyobb legyen, mint a standard terméké.

Toldó profil

Cikkszám	Méret	Leírás	Szín	Bruttó ár Ft
PP-0012	1,5 cm	A mágneses tömítés oldalán	króm	29 900

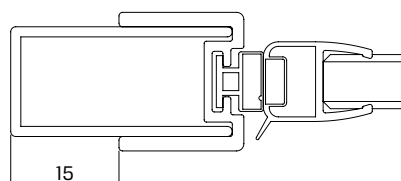

ÚJDONSÁG

# SOFTI

BÉÉPÍTETT AJTÓ

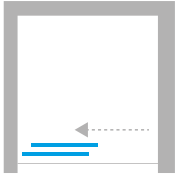

Műszaki információk  
techniczne.newtrendy.pl/softi



Tényleges méretek

Cikkszám	Méret	Ajtó	Bruttó ár Ft	A	B	W	H
■ EXK-3895	100x200	1	<b>317 600</b>	99-101	46	43	200
■ EXK-3896	110x200	1	<b>326 200</b>	109-111	51	48	200
■ EXK-3897	120x200	1	<b>333 900</b>	119-121	56	53	200
■ EXK-3898	130x200	1	<b>344 800</b>	129-131	61	58	200
■ EXK-3899	140x200	1	<b>353 800</b>	139-141	66	63	200
■ EXK-3900	150x200	1	<b>361 100</b>	149-151	71	68	200
■ EXK-3901	160x200	1	<b>375 100</b>	159-161	76	73	200
■ EXK-3902	170x200	1	<b>382 800</b>	169-171	81	78	200
■ EXK-3903	180x200	1	<b>391 000</b>	179-181	86	83	200

■ A termék megrendelésre kapható. A gyártás ideje kb. 4 hét.

■ ÚJDONSÁG

## Toldó profil

Cikkszám	Méret	Leírás	Szín	Bruttó ár Ft
PP-0012	1,5 cm	A mágneses tömítés oldalán	króm	<b>29 900</b>

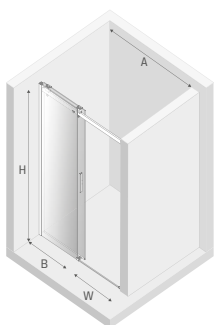



Tényleges méretek

Cikkszám	Méret	Ajtó	Bruttó ár Ft	A	B	W	H
EXK-3904	130x200	2	403 600	128-131	29	53	200
EXK-3905	140x200	2	411 300	138-141	31,5	58	200
EXK-3906	150x200	2	423 100	148-151	34	63	200
EXK-3907	160x200	2	432 100	158-161	36,5	68	200
EXK-3908	170x200	2	440 300	168-171	39	73	200
EXK-3909	180x200	2	448 000	178-181	41,5	78	200

■ A termék megrendelésre kapható. A gyártás ideje kb. 4 hét.

■ ÚJDONSÁG

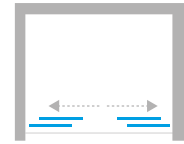

BÉÉPÍTETT AJTÓ



Műszaki információk  
[techniczne.newtrendy.pl/softi](http://techniczne.newtrendy.pl/softi)

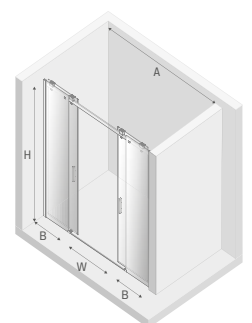

ÚJDONSÁG

# SOFTI

NÉGYZET ÉS TÉGLALAP ALAKÚ KABINOK

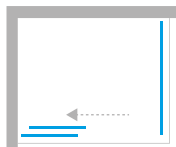

Műszaki információk  
techniczne.newtrendy.pl/softi

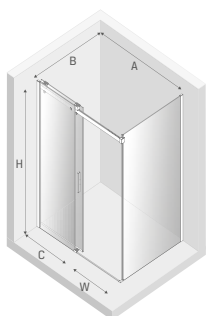

### Tényleges méretek

a falblokk külső széléig, méretek az üveg tengelyéig 8-10 oldal.

Cikkszám	Méret	Ajtó	Bruttó ár Ft	A	B	C	W	H
■ EXK-3910	100x80x200	1	431 200	98,5-100	78,6-80,1	46	44	200
■ EXK-3911	100x90x200	1	439 800	98,5-100	88,6-90,1	46	44	200
■ EXK-3912	100x100x200	1	447 100	98,5-100	98,6-100,1	46	44	200
■ EXK-3913	100x110x200	1	452 500	98,5-100	108,6-110,1	46	44	200
■ EXK-3914	100x120x200	1	460 700	98,5-100	118,6-120,1	46	44	200
■ EXK-3915	110x80x200	1	439 400	108,5-110	78,6-80,1	51	49	200
■ EXK-3916	110x90x200	1	448 400	108,5-110	88,6-90,1	51	49	200
■ EXK-3917	110x100x200	1	455 200	108,5-110	98,6-100,1	51	49	200
■ EXK-3918	110x110x200	1	460 700	108,5-110	108,6-110,1	51	49	200
■ EXK-3919	110x120x200	1	468 800	108,5-110	118,6-120,1	51	49	200
■ EXK-3920	120x80x200	1	447 500	118,5-120	78,6-80,1	56	54	200
■ EXK-3921	120x90x200	1	456 100	118,5-120	88,6-90,1	56	54	200
■ EXK-3922	120x100x200	1	463 400	118,5-120	98,6-100,1	56	54	200
■ EXK-3923	120x110x200	1	468 800	118,5-120	108,6-110,1	56	54	200
■ EXK-3924	120x120x200	1	477 000	118,5-120	118,6-120,1	56	54	200
■ EXK-3925	130x80x200	1	457 900	128,5-130	78,6-80,1	61	59	200
■ EXK-3926	130x90x200	1	467 000	128,5-130	88,6-90,1	61	59	200
■ EXK-3927	130x100x200	1	473 800	128,5-130	98,6-100,1	61	59	200
■ EXK-3928	130x110x200	1	479 700	128,5-130	108,6-110,1	61	59	200
■ EXK-3929	130x120x200	1	487 400	128,5-130	118,6-120,1	61	59	200
■ EXK-3930	140x80x200	1	467 400	138,5-140	78,6-80,1	66	64	200
■ EXK-3931	140x90x200	1	476 000	138,5-140	88,6-90,1	66	64	200
■ EXK-3932	140x100x200	1	483 300	138,5-140	98,6-100,1	66	64	200
■ EXK-3933	140x110x200	1	488 700	138,5-140	108,6-110,1	66	64	200
■ EXK-3934	140x120x200	1	496 900	138,5-140	118,6-120,1	66	64	200

■ A termék megrendelésre kapható. A gyártás ideje kb. 4 hét.

■ ÚJDONSÁG

FIGYELEM: A Méret oszlopban szereplő adatok az ajtó x oldallap x magasság sorrendben vannak megadva





## Tényleges méretek

a falblokk külső széléig, méretek az üveg tengelyéig 8-10 oldal.

Cikkszám	Méret	Ajtó	Bruttó ár Ft	A	B	C	W	H
EXK-3935	100x80x200	1	597 400	98-99	78,8-79,8	46	43	200
EXK-3936	100x90x200	1	611 400	98-99	88,8-89,8	46	43	200
EXK-3937	100x100x200	1	626 800	98-99	98,8-99,8	46	43	200
EXK-3938	110x80x200	1	605 500	108-109	78,8-79,8	51	48	200
EXK-3939	110x90x200	1	619 500	108-109	88,8-89,8	51	48	200
EXK-3940	110x100x200	1	634 900	108-109	98,8-99,8	51	48	200
EXK-3941	120x80x200	1	613 200	118-119	78,8-79,8	56	53	200
EXK-3942	120x90x200	1	627 200	118-119	88,8-89,8	56	53	200
EXK-3943	120x100x200	1	643 100	118-119	98,8-99,8	56	53	200
EXK-3944	130x80x200	1	620 900	128-129	78,8-79,8	61	58	200
EXK-3945	130x90x200	1	638 100	128-129	88,8-89,8	61	58	200
EXK-3946	130x100x200	1	653 500	128-129	98,8-99,8	61	58	200
EXK-3947	140x80x200	1	633 100	138-139	78,8-79,8	66	63	200
EXK-3948	140x90x200	1	647 100	138-139	88,8-89,8	66	63	200
EXK-3949	140x100x200	1	662 500	138-139	98,8-99,8	66	63	200

■ A termék megrendelésre kapható. A gyártás ideje kb. 4 hét.

■ ÚJDONSÁG

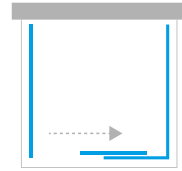

Műszaki információk  
[techniczne.newtrendy.pl/softi](http://techniczne.newtrendy.pl/softi)

FALRA SZERELHETŐ KABINOK

FIGYELEM: A Méret oszlopban szereplő adatok az ajtó x oldallal x magasság sorrendben vannak megadva



ÚJDONSÁG

# SOFTI BLACK

CSEND FEKETE SZÍNBEN

A Softi Black a dizájn szerelmeseinek készült. A modern technológia és az időtlen színek ötvözése tökéletesen illeszkedik a legfrissebb belsőépítészeti trendekhez. Egyszerű forma és funkcionalitás ami illeszkedik a fürdőszobájához

Modern zuhanykabinok és ajtók kollekcója, amelyek fekete, matt felületű részletekkel rendelkeznek. A SOFTI BLACK-et a „soft close” önzáró rendszer különbözteti meg. A mechanizmus lelassítja az ajtó csúszását a nyitás és zárás utolsó szakaszában. Ennek a megoldásnak az alkalmazása kiküszöböli az ajtó erőszakos ütközését az oldalfalakhoz.

A kollekcó lehetőséget nyújt bármilyen személyes kialakításra, így a termékek még a legigényesebb belső terekhez is alkalmazkodnak. Megváltoztathatja mind a formát, mind a szerelvények színét és kiválaszthatja az üveg típusát. A választás az Öné. További információk a konfigurator.[newtrendy.eu](http://newtrendy.eu) weboldalon.

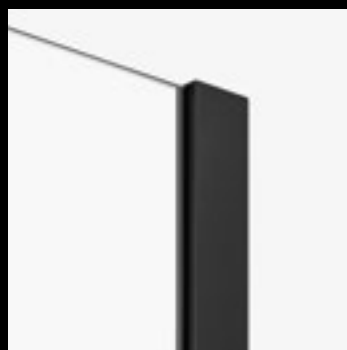





## SOFTI BLACK

Teremtse meg a nyugalom oázisát  
a Softi Black kollekción termékeivel.



# MÉRETRE GYÁRTOTT konfigurator.newtrendy.eu

A sorozat termékei egyedi megrendelésre is készülnek. Hozzon létre egy terméket egyedi méretekkel, formákkal és színvilággal. Az ajánlat részletei a 14-19 oldalakon találhatóak.

## IGAZÍTSA A MÉRETEKET



Van lehetőség van a kiválasztott termék egyedi méretkonfigurációban történő megrendelésére.

Alkalmazza ezt a megoldást az online konfigurációban: [konfigurator.newtrendy.eu](http://konfigurator.newtrendy.eu)

## SZABJA SZEMÉLYRE A FORMÁT

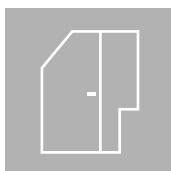

Szeretné maximalizálni a fürdőszoba helyét, ugyanakkor egyedi elrendezést kialakítani? Ne korlátozza magát a klasszikus megoldásokra, hanem tervezzen személyre szabott terméket. A megvalósítást hagyja ránk! További információkat talál a katalógus 16 oldalán.

Alkalmazza ezt a megoldást az online konfigurációban: [konfigurator.newtrendy.eu](http://konfigurator.newtrendy.eu)

## VÁLASSZA KI AZ ÜVEGVÁLTOZATOT



Lehetőség van az üveg cseréjére más vastagságúra és kialakításúra. További információ a katalógus 18. oldalán és a [konfigurator.newtrendy.eu](http://konfigurator.newtrendy.eu) oldalon található.

## TÖRÖLKÖZŐTARTÓS FOGANTYÚ

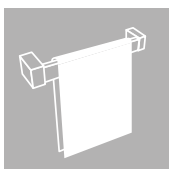

Az ebben a kollekciónban szereplő termékekhez egyedi megrendelés keretében törölközőtartós fogantyú is felszerelhető. A rendelkezésre álló konfigurációs lehetőségek részletes leírása a 20. oldalán található.

## TOLDÓ PROFILOK

Ha a beépített ajtóknál megadott beállítási tartományok nem felelnek meg az Ügyfél igényeinek, lehetőség van toldó profil alkalmazására. A profil lehetővé teszi, hogy a beépített ajtó teljes szélessége 1,5 cm-rel nagyobb legyen, mint a standard terméké.

Toldó profil

Cikkszám	Méret	Leírás	Szín	Bruttó ár Ft
PP-0015	1,5 cm	A mágneses tömítés oldalán	fekete	41 100

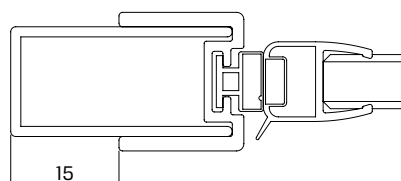

ÚJDONSÁG

# SOFTI BLACK

BÉÉPÍTETT AJTÓ

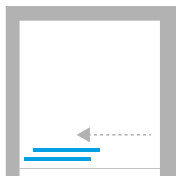

Műszaki információk  
techniczne.navitrendy.pl/softi



Tényleges méretek

Cikkszám	Méret	Ajtó	Bruttó ár Ft	A	B	W	H
■ EXK-3950	100x200	1	334 400	99-101	46	43	200
■ EXK-3951	110x200	1	343 000	109-111	51	48	200
■ EXK-3952	120x200	1	351 100	119-121	56	53	200
■ EXK-3953	130x200	1	362 900	129-131	61	58	200
■ EXK-3954	140x200	1	372 400	139-141	66	63	200
■ EXK-3955	150x200	1	379 600	149-151	71	68	200
■ EXK-3956	160x200	1	394 600	159-161	76	73	200
■ EXK-3957	170x200	1	402 700	169-171	81	78	200
■ EXK-3958	180x200	1	411 300	179-181	86	83	200

■ A termék megrendelésre kapható. A gyártás ideje kb. 4 hét.

■ ÚJDONSÁG

Toldó profil

Cikkszám	Méret	Leírás	Szín	Bruttó ár Ft
PP-0015	1,5 cm	A mágneses tömítés oldalán	fekete	41 100

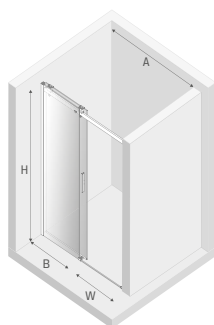

# SOFTI BLACK

ÚJDONSÁG



BÉÉPÍTETT AJTÓ



Műszaki információk  
[techniczne.newtrendy.pl/softi](http://techniczne.newtrendy.pl/softi)

## Tényleges méretek

Cikkszám	Méret	Ajtó	Bruttó ár Ft	A	B	W	H
EXK-3959	130x200	2	425 800	128-131	29	53	200
EXK-3960	140x200	2	433 500	138-141	31,5	58	200
EXK-3961	150x200	2	446 200	148-151	34	63	200
EXK-3962	160x200	2	455 700	158-161	36,5	68	200
EXK-3963	170x200	2	464 300	168-171	39	73	200
EXK-3964	180x200	2	472 400	178-181	41,5	78	200

■ A termék megrendelésre kapható. A gyártás ideje kb. 4 hét.

■ ÚJDONSÁG

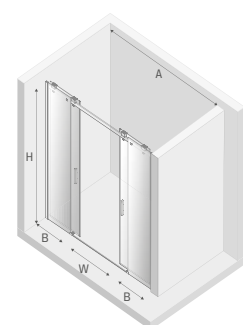

ÚJDONSÁG

# SOFTI BLACK

NÉGYZET ÉS TÉGLALAP ALAKÚ KABINOK

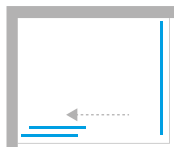

Műszaki információk  
techniczne.newtrendy.pl/softi

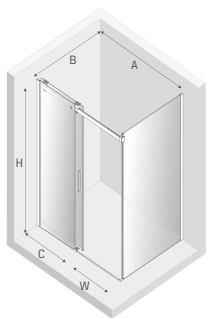

### Tényleges méretek

a falblokk külső széléig, méretek az üveg tengelyéig 8-10 oldal.

Cikkszám	Méret	Ajtó	Bruttó ár Ft	A	B	C	W	H
EXK-3965	100x80x200	1	442 600	98,5-100	78,6-80,1	46	44	200
EXK-3966	100x90x200	1	451 600	98,5-100	88,6-90,1	46	44	200
EXK-3967	100x100x200	1	458 800	98,5-100	98,6-100,1	46	44	200
EXK-3968	100x110x200	1	464 300	98,5-100	108,6-110,1	46	44	200
EXK-3969	100x120x200	1	472 900	98,5-100	118,6-120,1	46	44	200
EXK-3970	110x80x200	1	451 200	108,5-110	78,6-80,1	51	49	200
EXK-3971	110x90x200	1	459 800	108,5-110	88,6-90,1	51	49	200
EXK-3972	110x100x200	1	467 400	108,5-110	98,6-100,1	51	49	200
EXK-3973	110x110x200	1	472 900	108,5-110	108,6-110,1	51	49	200
EXK-3974	110x120x200	1	481 000	108,5-110	118,6-120,1	51	49	200
EXK-3975	120x80x200	1	459 300	118,5-120	78,6-80,1	56	54	200
EXK-3976	120x90x200	1	467 900	118,5-120	88,6-90,1	56	54	200
EXK-3977	120x100x200	1	475 600	118,5-120	98,6-100,1	56	54	200
EXK-3978	120x110x200	1	481 000	118,5-120	108,6-110,1	56	54	200
EXK-3979	120x120x200	1	489 600	118,5-120	118,6-120,1	56	54	200
EXK-3980	130x80x200	1	470 200	128,5-130	78,6-80,1	61	59	200
EXK-3981	130x90x200	1	478 800	128,5-130	88,6-90,1	61	59	200
EXK-3982	130x100x200	1	486 500	128,5-130	98,6-100,1	61	59	200
EXK-3983	130x110x200	1	491 900	128,5-130	108,6-110,1	61	59	200
EXK-3984	130x120x200	1	500 500	128,5-130	118,6-120,1	61	59	200
EXK-3985	140x80x200	1	479 700	138,5-140	78,6-80,1	66	64	200
EXK-3986	140x90x200	1	488 300	138,5-140	88,6-90,1	66	64	200
EXK-3987	140x100x200	1	496 000	138,5-140	98,6-100,1	66	64	200
EXK-3988	140x110x200	1	501 400	138,5-140	108,6-110,1	66	64	200
EXK-3989	140x120x200	1	510 000	138,5-140	118,6-120,1	66	64	200

■ A termék megrendelésre kapható. A gyártás ideje kb. 4 hét.

■ ÚJDONSÁG

FIGYELEM: A Méret oszlopban szereplő adatok az ajtó x oldallap x magasság sorrendben vannak megadva





## Tényleges méretek

a falblokk külső széléig, méretek az üveg tengelyéig 8-10 oldal.

Cikkszám	Méret	Ajtó	Bruttó ár Ft	A	B	C	W	H
EXK-3990	100x80x200	1	612 700	98-99	78,8-79,8	46	43	200
EXK-3991	100x90x200	1	627 200	98-99	88,8-89,8	46	43	200
EXK-3992	100x100x200	1	643 100	98-99	98,8-99,8	46	43	200
EXK-3993	110x80x200	1	621 300	108-109	78,8-79,8	51	48	200
EXK-3994	110x90x200	1	635 800	108-109	88,8-89,8	51	48	200
EXK-3995	110x100x200	1	651 700	108-109	98,8-99,8	51	48	200
EXK-3996	120x80x200	1	629 500	118-119	78,8-79,8	56	53	200
EXK-3997	120x90x200	1	644 000	118-119	88,8-89,8	56	53	200
EXK-3998	120x100x200	1	659 800	118-119	98,8-99,8	56	53	200
EXK-3999	130x80x200	1	637 200	128-129	78,8-79,8	61	58	200
EXK-4000	130x90x200	1	654 800	128-129	88,8-89,8	61	58	200
EXK-4001	130x100x200	1	670 700	128-129	98,8-99,8	61	58	200
EXK-4002	140x80x200	1	649 900	138-139	78,8-79,8	66	63	200
EXK-4003	140x90x200	1	664 300	138-139	88,8-89,8	66	63	200
EXK-4004	140x100x200	1	680 200	138-139	98,8-99,8	66	63	200

■ A termék megrendelésre kapható. A gyártás ideje kb. 4 hét.

■ ÚJDONSÁG

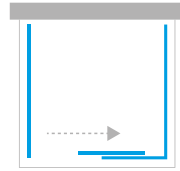

FALRA SZERELHETŐ KABINOK

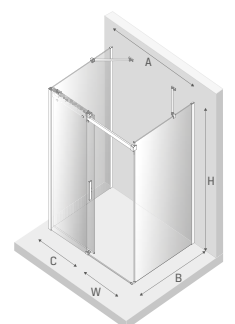
Műszaki információk  
techniczne.newtrendy.pl/softi

FIGYELEM: A Méret oszlopban szereplő adatok az ajtó x oldallal x magasság sorrendben vannak megadva





# NEW RENOMA NEW MERANA NEW AZURA

## ÉREZZE A SZÉPSÉGET

Szeretné, ha fürdőszobája jól nézne ki, és minden nap javítaná életminőségét? Az álmai fürdőszobájához vezető út a megfelelő fürdőszobatervezésen keresztül vezet, kiváló minőségű termékek felhasználásával. Szemet gyönyörködtető megoldások és funkcionális kialakítás a jobb életminőségért.

Ezekben a kollektciókban szereplő kabinokat rendkívül könnyű, de stabil felépítésük jellemzi. Az ajtóemelő zsanérok védik a tömítéseket és biztosítják a könnyű nyitást. A népszerű formák elegáns krómozott szerelvényekkel és tökéletesen csiszolt profilokkal kombinálva, tökéletesen illeszkednek bármely belső térbe.

Teremtse meg álmai fürdőszobáját a New Renoma, New Merana és New Azura kollektciók termékeivel.





# MÉRETRE Gyártott konfigurator.newtrendy.eu

A sorozat termékei egyedi megrendelésre is készülnek. Hozzon létre egy terméket egyedi méretekkel, formákkal és színvilággal. Az ajánlat részletei a 14-19 oldalakon találhatóak.

## IGAZÍTSA A MÉRETEKET



Van lehetőség van a kiválasztott termék egyedi méretkonfigurációban történő megrendelésére.

Alkalmazza ezt a megoldást az online konfigurációban: [konfigurator.newtrendy.eu](http://konfigurator.newtrendy.eu)

## SZABJA SZEMÉLYRE A FORMÁT

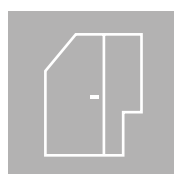

Szeretné maximalizálni a fürdőszoba helyét, ugyanakkor egyedi elrendezést kialakítani? Ne korlátozza magát a klasszikus megoldásokra, hanem tervezzen személyre szabott terméket. A megvalósítást hagyja ránk! További információkat talál a katalógus 16 oldalán.

Alkalmazza ezt a megoldást az online konfigurációban: [konfigurator.newtrendy.eu](http://konfigurator.newtrendy.eu)

## VÁLTOZTASSA MEG A SZERELVÉNYEK SZÍNÉT



A sorozat termékei szerelvénytípusok széles választékában kaphatók. További információ a katalógus 21-23. oldalán és a [konfigurator.newtrendy.eu](http://konfigurator.newtrendy.eu) oldalon található.

## VÁLASSZA KI AZ ÜVEGVÁLTOZATOT



Lehetőség van az üveg cseréjére más vastagságúra és kialakításúra. További információ a katalógus 18. oldalán és a [konfigurator.newtrendy.eu](http://konfigurator.newtrendy.eu) oldalon található.

## TÖRÖLKÖZŐTARTÓS FOGANTYÚ

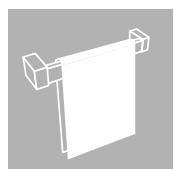

Az ebben a kollekciónban szereplő termékekhez egyedi megrendelés keretében törölközőtartós fogantyú is felszerelhető. A rendelkezésre álló konfigurációs lehetőségek részletes leírása a 20. oldalán található.

## A WALK IN ZUHANYKABINOK ÜVEGVASTAGSÁGÁNAK MÓDOSÍTÁSA

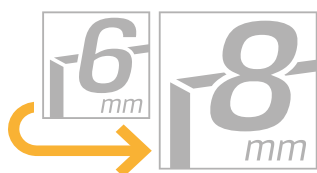

A sorozat termékeinél lehetőség van az üveg vastagságának módosítására. Részletek és árak az online konfigurálás során érhetők el.

A terméktáblázatban feltüntetett ár az információs ikonnal megadott standard megoldásra vonatkozik.

Alkalmazza ezt a megoldást az online konfigurációban: [konfigurator.newtrendy.eu](http://konfigurator.newtrendy.eu)



# NEW RENOMA

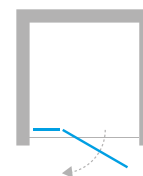

BÉÉPÍTETT AJTÓ

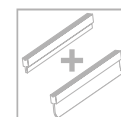
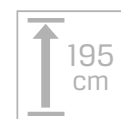

Műszaki információk  
[techniczne.newrendy.pl/new\\_renoma](http://techniczne.newrendy.pl/new_renoma)

## Opció - Ferde konzol

### Tényleges méretek

Cikkszám	Méret	Ajtó	Bruttó ár Ft	A	B	W	H
D-0095A	80x195	1 B	230 300	79-82	21	53	195
D-0096A	80x195	1 J	230 300	79-82	21	53	195
D-0097A	90x195	1 B	238 000	89-92	31	53	195
D-0098A	90x195	1 J	238 000	89-92	31	53	195
D-0099A	100x195	1 B	246 100	99-102	31	63	195
D-0100A	100x195	1 J	246 100	99-102	31	63	195
■ D-0362A	110x195	1 B	253 800	109-112	41	63	195
■ D-0363A	110x195	1 J	253 800	109-112	41	63	195
D-0101A	120x195	1 B	261 500	119-122	51	63	195
D-0102A	120x195	1 J	261 500	119-122	51	63	195

## Opció - Párhuzamos konzol

D-0095A-WP	80x195	1 B	246 100	79-82	21	53	195
D-0096A-WP	80x195	1 J	246 100	79-82	21	53	195
D-0097A-WP	90x195	1 B	253 800	89-92	31	53	195
D-0098A-WP	90x195	1 J	253 800	89-92	31	53	195
D-0099A-WP	100x195	1 B	261 500	99-102	31	63	195
D-0100A-WP	100x195	1 J	261 500	99-102	31	63	195
■ D-0362A-WP	110x195	1 B	269 200	109-112	41	63	195
■ D-0363A-WP	110x195	1 J	269 200	109-112	41	63	195
D-0101A-WP	120x195	1 B	277 300	119-122	51	63	195
D-0102A-WP	120x195	1 J	277 300	119-122	51	63	195

- A termék megrendelésre kapható.  
A gyártás ideje kb. 4 hét.

### Toldó profil

Cikkszám	Méret	Leírás	Szín	Bruttó ár Ft
PP-0007	2 cm	A mágneses tömítés oldalán	króm	24 500



Opció  
Ferde konzol



Opció  
Párhuzamos konzol

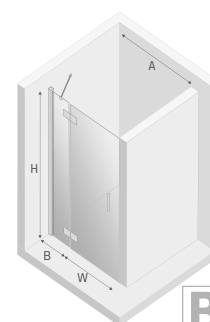

B

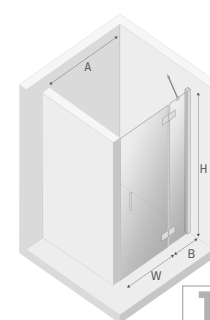

J

# NEW RENOMA

BÉÉPÍTETT AJTÓ

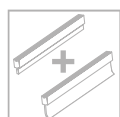
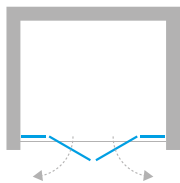

Műszaki információk  
[technikzne.newtrendy.pl/new\\_renoma](http://technikzne.newtrendy.pl/new_renoma)



## Tényleges méretek

Cikkszám	Méret	Ajtó	Bruttó ár Ft	A	B	W	H
D-0095A/D-0096A	150x195	2	384 600	149-151,5	21	106	195
D-0097A/D-0098A	170x195	2	400 000	169-171,5	31	106	195
D-0099A/D-0100A	190x195	2	415 400	189-191,5	31	126	195
D-0362A/D-0363A	210x195	2	430 800	209-211,5	41	126	195
D-0101A/D-0102A	230x195	2	446 600	229-231,5	51	126	195

■ A termék megrendelésre kapható. A gyártás ideje kb. 4 hét.

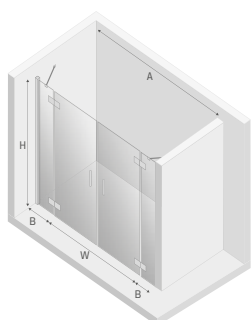



### Tényleges méretek

a falblokk külső széléig, méretek az üveg tengelyéig 8-10 oldal.

Cikkszám	Méret	Ajtó	Bruttó ár Ft	A	B	C	D	E	F	W	H
■ D-0103A/D-0107A	80x80x195	2	384 600	79-80,5	79-80,5	24,5	53	53	24,5	75	195
■ D-0103A/D-0108A	80x90x195	2	391 900	79-80,5	89-90,5	24,5	53	53	34,5	75	195
■ D-0103A/D-0109A	80x100x195	2	400 000	79-80,5	99-100,5	24,5	53	63	34,5	82	195
■ D-0103A/D-0375A	80x110x195	2	407 700	79-80,5	109-110,5	24,5	53	63	44,5	82	195
■ D-0103A/D-0110A	80x120x195	2	415 400	79-80,5	119-120,5	24,5	53	63	54,5	82	195
■ D-0104A/D-0107A	90x80x195	2	391 900	89-90,5	79-80,5	34,5	53	53	24,5	75	195
■ D-0104A/D-0108A	90x90x195	2	400 000	89-90,5	89-90,5	34,5	53	53	34,5	75	195
■ D-0104A/D-0109A	90x100x195	2	407 700	89-90,5	99-100,5	34,5	53	63	34,5	82	195
■ D-0104A/D-0375A	90x110x195	2	415 400	89-90,5	109-110,5	34,5	53	63	44,5	82	195
■ D-0104A/D-0110A	90x120x195	2	423 100	89-90,5	119-120,5	34,5	53	63	54,5	82	195
■ D-0105A/D-0107A	100x80x195	2	400 000	99-100,5	79-80,5	34,5	63	53	24,5	82	195
■ D-0105A/D-0108A	100x90x195	2	407 700	99-100,5	89-90,5	34,5	63	53	34,5	82	195
■ D-0105A/D-0109A	100x100x195	2	415 400	99-100,5	99-100,5	34,5	63	63	34,5	89	195
■ D-0105A/D-0375A	100x110x195	2	423 100	99-100,5	109-110,5	34,5	63	63	44,5	89	195
■ D-0105A/D-0110A	100x120x195	2	430 800	99-100,5	119-120,5	34,5	63	63	54,5	89	195
■ D-0374A/D-0107A	110x80x195	2	407 700	109-110,5	79-80,5	44,5	63	53	24,5	82	195
■ D-0374A/D-0108A	110x90x195	2	415 400	109-110,5	89-90,5	44,5	63	53	34,5	82	195
■ D-0374A/D-0109A	110x100x195	2	423 100	109-110,5	99-100,5	44,5	63	63	34,5	89	195
■ D-0374A/D-0375A	110x110x195	2	430 800	109-110,5	109-110,5	44,5	63	63	44,5	89	195
■ D-0374A/D-0110A	110x120x195	2	438 900	109-110,5	119-120,5	44,5	63	63	54,5	89	195
■ D-0106A/D-0107A	120x80x195	2	415 400	119-120,5	79-80,5	54,5	63	53	24,5	82	195
■ D-0106A/D-0108A	120x90x195	2	423 100	119-120,5	89-90,5	54,5	63	53	34,5	82	195
■ D-0106A/D-0109A	120x100x195	2	430 800	119-120,5	99-100,5	54,5	63	63	34,5	89	195
■ D-0106A/D-0375A	120x110x195	2	438 900	119-120,5	109-110,5	54,5	63	63	44,5	89	195
■ D-0106A/D-0110A	120x120x195	2	446 600	119-120,5	119-120,5	54,5	63	63	54,5	89	195

■ A termék megrendelésre kapható. A gyártás ideje kb. 2 hét.

■ A termék megrendelésre kapható. A gyártás ideje kb. 4 hét.

FIGYELEM: A Méret oszlopban szereplő adatok az Ajtó L x Ajtó P x magasság sorrendben vannak megadva

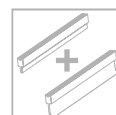
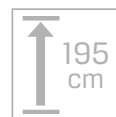
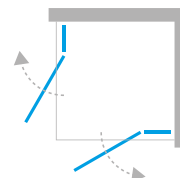

NÉGYZET ÉS TÉGLALAP ALAKÚ KABINOK

Műszaki információk  
[techniczne.newrendy.pl/new\\_renoma](http://techniczne.newrendy.pl/new_renoma)

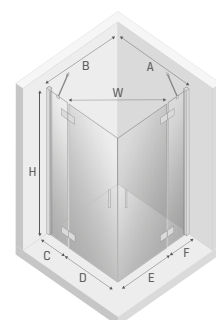

# NEW RENOMA

NÉGYZET ÉS TÉGLALAP ALAKÚ KABINOK

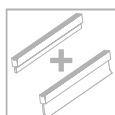
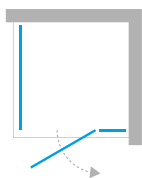

Műszaki információk  
technic@newtrendy.pl/new\_renoma



**Opció**  
Ferde konzol

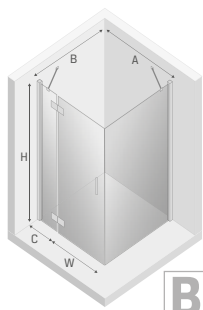

**B**

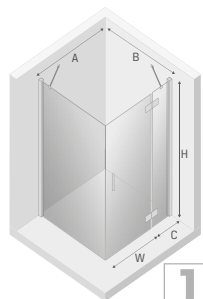

**J**



### Tényleges méretek

a falblokk külső széléig, méretek az üveg tengelyéig 8-10 oldal.

Cikkszám	Méret	Ajtó	Bruttó ár Ft	A	B	C	W	H
D-0111A/D-0083B	80x80x195	1 B	323 100	79-80,5	78,5-80	23,5	53	195
D-0112A/D-0083B	80x80x195	1 J	323 100	79-80,5	78,5-80	23,5	53	195
D-0111A/D-0084B	80x90x195	1 B	330 800	79-80,5	88,5-90	23,5	53	195
D-0112A/D-0084B	80x90x195	1 J	330 800	79-80,5	88,5-90	23,5	53	195
D-0111A/D-0085B	80x100x195	1 B	338 900	79-80,5	98,5-100	23,5	53	195
D-0112A/D-0085B	80x100x195	1 J	338 900	79-80,5	98,5-100	23,5	53	195
D-0113A/D-0083B	90x80x195	1 B	330 800	89-90,5	78,5-80	33,5	53	195
D-0114A/D-0083B	90x80x195	1 J	330 800	89-90,5	78,5-80	33,5	53	195
D-0113A/D-0084B	90x90x195	1 B	338 900	89-90,5	88,5-90	33,5	53	195
D-0114A/D-0084B	90x90x195	1 J	338 900	89-90,5	88,5-90	33,5	53	195
D-0113A/D-0085B	90x100x195	1 B	346 600	89-90,5	98,5-100	33,5	53	195
D-0114A/D-0085B	90x100x195	1 J	346 600	89-90,5	98,5-100	33,5	53	195
D-0115A/D-0083B	100x80x195	1 B	338 900	99-100,5	78,5-80	33,5	63	195
D-0116A/D-0083B	100x80x195	1 J	338 900	99-100,5	78,5-80	33,5	63	195
D-0115A/D-0084B	100x90x195	1 B	346 600	99-100,5	88,5-90	33,5	63	195
D-0116A/D-0084B	100x90x195	1 J	346 600	99-100,5	88,5-90	33,5	63	195
D-0115A/D-0085B	100x100x195	1 B	354 300	99-100,5	98,5-100	33,5	63	195
D-0116A/D-0085B	100x100x195	1 J	354 300	99-100,5	98,5-100	33,5	63	195
D-0374A/D-0083B	110x80x195	1 B	346 600	109-110,5	78,5-80	43,5	63	195
D-0375A/D-0083B	110x80x195	1 J	346 600	109-110,5	78,5-80	43,5	63	195
D-0374A/D-0084B	110x90x195	1 B	354 300	109-110,5	88,5-90	43,5	63	195
D-0375A/D-0084B	110x90x195	1 J	354 300	109-110,5	88,5-90	43,5	63	195
D-0374A/D-0085B	110x100x195	1 B	362 000	109-110,5	98,5-100	43,5	63	195
D-0375A/D-0085B	110x100x195	1 J	362 000	109-110,5	98,5-100	43,5	63	195
D-0117A/D-0083B	120x80x195	1 B	346 600	119-120,5	78,5-80	53,5	63	195
D-0118A/D-0083B	120x80x195	1 J	346 600	119-120,5	78,5-80	53,5	63	195
D-0117A/D-0084B	120x90x195	1 B	354 300	119-120,5	88,5-90	53,5	63	195
D-0118A/D-0084B	120x90x195	1 J	354 300	119-120,5	88,5-90	53,5	63	195
D-0117A/D-0085B	120x100x195	1 B	362 000	119-120,5	98,5-100	53,5	63	195
D-0118A/D-0085B	120x100x195	1 J	362 000	119-120,5	98,5-100	53,5	63	195

■ A termék megrendelésre kapható. A gyártás ideje kb. 4 hét.

**FIGYELEM:** A Méret oszlopban szereplő adatok az ajtó x oldallap x magasság sorrendben vannak megadva



# NEW RENOMA



## Tényleges méretek

a falblokk külső széléig, méretek az üveg tengelyéig 8-10 oldal.

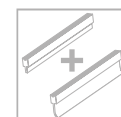
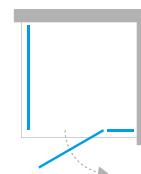

NÉGYZET ÉS TÉGLALAP ALAKÚ KABINOK

Műszaki információk  
[techniczne.newtrendy.pl/new\\_renoma](http://techniczne.newtrendy.pl/new_renoma)



**Opció**  
Párhuzamos konzol

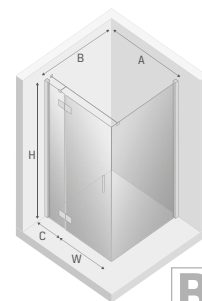

**B**

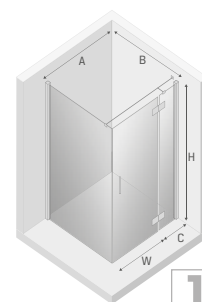

**J**

Cikkszám	Méret	Ajtó	Bruttó ár Ft	A	B	C	W	H
D-0111A/D-0083B-WP	80x80x195	1 B	343 000	79-80,5	78,5-80	23,5	53	195
D-0112A/D-0083B-WP	80x80x195	1 J	343 000	79-80,5	78,5-80	23,5	53	195
D-0111A/D-0084B-WP	80x90x195	1 B	350 700	79-80,5	88,5-90	23,5	53	195
D-0112A/D-0084B-WP	80x90x195	1 J	350 700	79-80,5	88,5-90	23,5	53	195
D-0111A/D-0085B-WP	80x100x195	1 B	358 400	79-80,5	98,5-100	23,5	53	195
D-0112A/D-0085B-WP	80x100x195	1 J	358 400	79-80,5	98,5-100	23,5	53	195
D-0113A/D-0083B-WP	90x80x195	1 B	350 700	89-90,5	78,5-80	33,5	53	195
D-0114A/D-0083B-WP	90x80x195	1 J	350 700	89-90,5	78,5-80	33,5	53	195
D-0113A/D-0084B-WP	90x90x195	1 B	358 400	89-90,5	88,5-90	33,5	53	195
D-0114A/D-0084B-WP	90x90x195	1 J	358 400	89-90,5	88,5-90	33,5	53	195
D-0113A/D-0085B-WP	90x100x195	1 B	366 100	89-90,5	98,5-100	33,5	53	195
D-0114A/D-0085B-WP	90x100x195	1 J	366 100	89-90,5	98,5-100	33,5	53	195
D-0115A/D-0083B-WP	100x80x195	1 B	358 400	99-100,5	78,5-80	33,5	63	195
D-0116A/D-0083B-WP	100x80x195	1 J	358 400	99-100,5	78,5-80	33,5	63	195
D-0115A/D-0084B-WP	100x90x195	1 B	366 100	99-100,5	88,5-90	33,5	63	195
D-0116A/D-0084B-WP	100x90x195	1 J	366 100	99-100,5	88,5-90	33,5	63	195
D-0115A/D-0085B-WP	100x100x195	1 B	373 800	99-100,5	98,5-100	33,5	63	195
D-0116A/D-0085B-WP	100x100x195	1 J	373 800	99-100,5	98,5-100	33,5	63	195
D-0374A/D-0083B-WP	110x80x195	1 B	366 100	109-110,5	78,5-80	43,5	63	195
D-0375A/D-0083B-WP	110x80x195	1 J	366 100	109-110,5	78,5-80	43,5	63	195
D-0374A/D-0084B-WP	110x90x195	1 B	373 800	109-110,5	88,5-90	43,5	63	195
D-0375A/D-0084B-WP	110x90x195	1 J	373 800	109-110,5	88,5-90	43,5	63	195
D-0374A/D-0085B-WP	110x100x195	1 B	381 500	109-110,5	98,5-100	43,5	63	195
D-0375A/D-0085B-WP	110x100x195	1 J	381 500	109-110,5	98,5-100	43,5	63	195
D-0117A/D-0083B-WP	120x80x195	1 B	366 100	119-120,5	78,5-80	53,5	63	195
D-0118A/D-0083B-WP	120x80x195	1 J	366 100	119-120,5	78,5-80	53,5	63	195
D-0117A/D-0084B-WP	120x90x195	1 B	373 800	119-120,5	88,5-90	53,5	63	195
D-0118A/D-0084B-WP	120x90x195	1 J	373 800	119-120,5	88,5-90	53,5	63	195
D-0117A/D-0085B-WP	120x100x195	1 B	381 500	119-120,5	98,5-100	53,5	63	195
D-0118A/D-0085B-WP	120x100x195	1 J	381 500	119-120,5	98,5-100	53,5	63	195

■ A termék megrendelésre kapható. A gyártás ideje kb. 4 hét.

**FIGYELEM:** A Méret oszlopban szereplő adatok az ajtó x oldallap x magasság sorrendben vannak megadva

# NEW MERANA

FÉLKÖRÍVES KABINOK R55

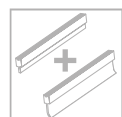
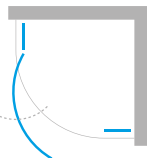

Műszaki információk  
technic@newtrendy.pl/new\_renoma



### Tényleges méretek

a falblokk külső széléig, méretek az üveg tengelyéig 8-10 oldal.

Cikkszám	Méret	Ajtó	Bruttó ár Ft	A	B	C	W	H
■ K-0324	80x80x195	1 B	<b>343 000</b>	78,5-80	78,5-80	24,5	74	195
■ K-0325	80x80x195	1 J	<b>343 000</b>	78,5-80	78,5-80	24,5	74	195
■ K-0326	90x90x195	1 B	<b>351 100</b>	88,5-90	88,5-90	34,5	74	195
■ K-0327	90x90x195	1 J	<b>351 100</b>	88,5-90	88,5-90	34,5	74	195
■ K-0328	100x100x195	1 B	<b>358 800</b>	98,5-100	98,5-100	44,5	74	195
■ K-0329	100x100x195	1 J	<b>358 800</b>	98,5-100	98,5-100	44,5	74	195

■ A termék megrendelésre kapható. A gyártás ideje kb. 2 hét.

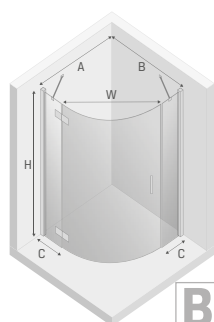

**B**

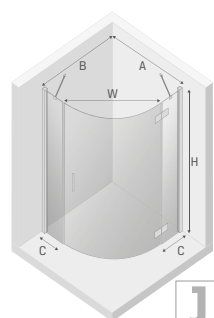

**J**

# NEW MERANA

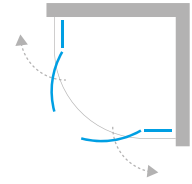

FÉLKÖRÍVES KABINOK R55

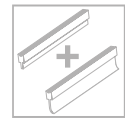

Műszaki információk  
[techniczne.newtrendy.pl/new\\_merana](http://techniczne.newtrendy.pl/new_merana)

## Tényleges méretek

a falblokk külső széléig, méretek az üveg tengelyéig 8-10 oldal.

Cikkszám	Méret	Ajtó	Bruttó ár Ft	A	B	C	W	H
K-0330	80x80x195	2	<b>383 700</b>	78,5-80	78,5-80	24,5	74	195
K-0331	90x90x195	2	<b>391 400</b>	88,5-90	88,5-90	34,5	74	195
K-0332	100x100x195	2	<b>399 100</b>	98,5-100	98,5-100	44,5	74	195

- A termék megrendelésre kapható. A gyártás ideje kb. 2 hét.

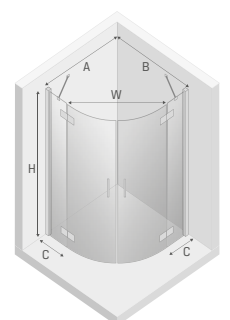

# NEW MERANA

ASZIMMETRIKUS KABINOK

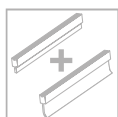
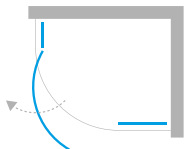

Műszaki információk  
[techniczne.newtrendy.pl/new\\_merana](http://techniczne.newtrendy.pl/new_merana)



### Tényleges méretek

a falblokk külső széléig, méretek az üveg tengelyéig 8-10 oldal.

Cikkszám	Méret	Ajtó	Bruttó ár Ft	A	B	C	D	W	H
■ K-0333	100x80x195	1 B	406 800	98,5-100	78,5-80	24,5	45	74	195
■ K-0334	100x80x195	1 J	406 800	98,5-100	78,5-80	24,5	45	74	195
■ K-0335	120x85x195	1 B	414 500	118,5-120	83,5-85	29,5	65	74	195
■ K-0336	120x85x195	1 J	414 500	118,5-120	83,5-85	29,5	65	74	195

■ A termék megrendelésre kapható. A gyártás ideje kb. 2 hét.

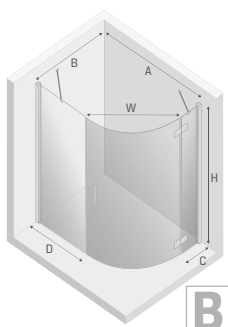

**B**

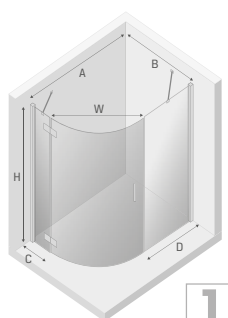

**J**



# NEW AZURA

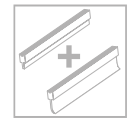
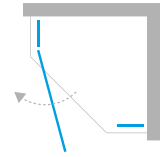

ÖTSZÖGLETŰ KABINOK

Műszaki információk  
[techniczne.newtrendy.pl/new\\_azura](http://techniczne.newtrendy.pl/new_azura)

## Tényleges méretek

a falblokk külső széléig, méretek az üveg tengelyéig 8-10 oldal.

Cikkszám	Méret	Ajtó	Bruttó ár Ft	A	B	C	W	H
K-0559	80x80x195	1 B	312 200	77,5-79	77,5-79	32	62	195
K-0560	80x80x195	1 J	312 200	77,5-79	77,5-79	32	62	195
K-0337	90x90x195	1 B	322 200	87,5-89	87,5-89	42	62	195
K-0338	90x90x195	1 J	322 200	87,5-89	87,5-89	42	62	195

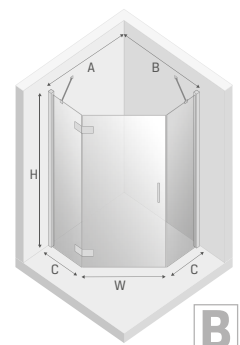

B

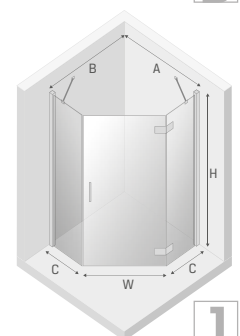

J

# NEW AZURA

ASZIMMETRIKUS ÖTSZÖGLLETŰ KABINOK

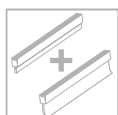
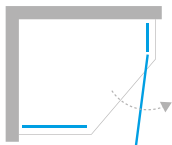

Műszaki információk  
technic@newtrendy.pl/new\_renoma



### Tényleges méretek

a falblokk külső szélétől, méretek az üveg tengelyéig 8-10 oldal.

Cikkszám	Méret	Ajtó	Bruttó ár Ft	A	B	C	D	W	H
K-0561	100x80x195	1	326 200	97,5-99	77,5-79	52	32	62	195
K-0563	100x80x195	1	326 200	97,5-99	77,5-79	52	32	62	195

K-0561

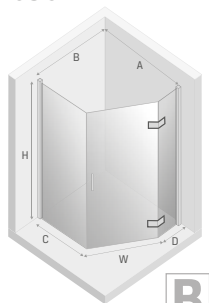

**B**

K-0563

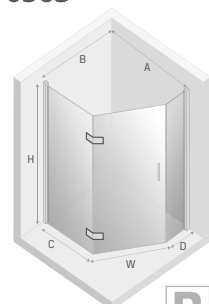

**B**

# NEW AZURA

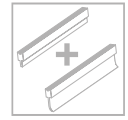
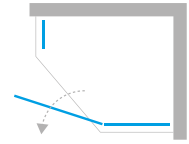

ASZIMMETRIKUS ÖTSZÖGLETŰ KABINOK

Műszaki információk  
[techniczne.newtrendy.pl/new\\_renoma](http://techniczne.newtrendy.pl/new_renoma)

## Tényleges méretek

a falblokk külső széléig, méretek az üveg tengelyéig 8-10 oldal.

Cikkszám	Méret	Ajtó	Bruttó ár Ft	A	B	C	D	W	H
K-0564	100x80x195	1	326 200	97,5-99	77,5-79	52	32	62	195
K-0562	100x80x195	1	326 200	97,5-99	77,5-79	52	32	62	195

K-0564

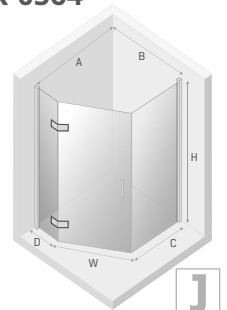

K-0562

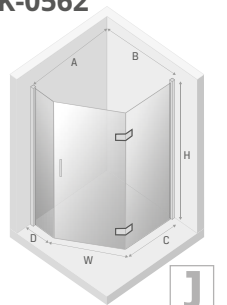

# NEW AZURA

ÖTSZÖGLETŰ KABINOK

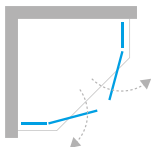

Műszaki információk  
[techniczne.newtrendy.pl/new\\_renoma](http://techniczne.newtrendy.pl/new_renoma)



### Tényleges méretek

a falblokk külső széléig, méretek az üveg tengelyéig 8-10 oldal.

Cikkszám	Méret	Ajtó	Bruttó ár Ft	A	B	C	W	H
K-0661	80x80x195	2	<b>384 200</b>	77,5-79	77,5-79	32	62	195
K-0662	90x90x195	2	<b>395 500</b>	87,5-89	87,5-89	42	62	195

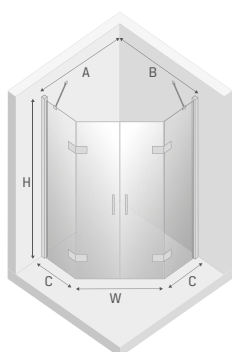



# NEW AZURA

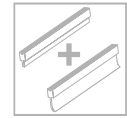
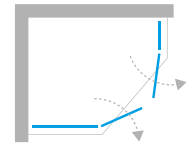

ASZIMMETRIKUS ÖTSZÖGLETŰ KABINOK

Műszaki információk  
[techniczne.newtrendy.pl/new\\_renoma](http://techniczne.newtrendy.pl/new_renoma)

## Tényleges méretek

a falblokk külső széléig, méretek az üveg tengelyéig 8-10 oldal.

Cikkszám	Méret	Ajtó	Bruttó ár Ft	A	B	C	D	W	H
K-0663	100x80x195	2	<b>395 500</b>	97,5-99	77,5-79	52	32	62	195

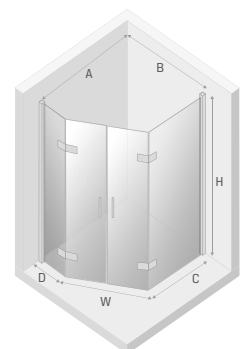



# NEW RENOMA BLACK NEW MERANA BLACK NEW AZURA BLACK

## INDUSZTRIÁLIS MILIÓ

Lineáris dizájn, letisztult vonalak és egyben nagy formaválaszték. Bármilyen térbe illeszkedő megoldások széles választéka. A matt fekete szín megragadja a tekintetet, és nyers tónust kölcsönöz minden belső térnek.

A New Renoma Black, a Marana Black valamint az Azura Black kollektciók termékei az ipari stílus kvintesszenciája. A jól ismert termékek teljesen új üvegezési díszítést kaptak. A termékek stílusa látványos dizájnnal nyűgöz le, amely a belsőépítészet klasszikusává vált.

Adjon eredeti jelleget fürdőszobájának a fekete színű kabinokkal.





# MÉRETRE Gyártott konfigurator.newtrendy.eu

A sorozat termékei egyedi megrendelésre is készülnek. Hozzon létre egy terméket egyedi méretekkel, formákkal és színvilággal. Az ajánlat részletei a 14-19 oldalakon találhatóak.

## IGAZÍTSA A MÉRETEKET



Van lehetőség van a kiválasztott termék egyedi méretkonfigurációban történő megrendelésére.

Alkalmazza ezt a megoldást az online konfigurációban: [konfigurator.newtrendy.eu](http://konfigurator.newtrendy.eu)

## SZABJA SZEMÉLYRE A FORMÁT

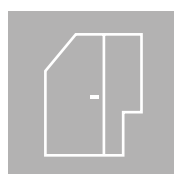

Szeretné maximalizálni a fürdőszoba helyét, ugyanakkor egyedi elrendezést kialakítani? Ne korlátozza magát a klasszikus megoldásokra, hanem tervezzen személyre szabott terméket. A megvalósítást hagyja ránk! További információkat talál a katalógus 16 oldalán.

Alkalmazza ezt a megoldást az online konfigurációban: [konfigurator.newtrendy.eu](http://konfigurator.newtrendy.eu)

## VÁLTOZTASSA MEG A SZERELVÉNYEK SZÍNÉT



A sorozat termékei szerelvénytípusok széles választékában kaphatók. További információ a katalógus 21-23. oldalán és a [konfigurator.newtrendy.eu](http://konfigurator.newtrendy.eu) oldalon található.

## VÁLASSZA KI AZ ÜVEGVÁLTOZATOT



Lehetőség van az üveg cseréjére más vastagságúra és kialakításúra. További információ a katalógus 18. oldalán és a [konfigurator.newtrendy.eu](http://konfigurator.newtrendy.eu) oldalon található.

## TÖRÖLKÖZŐTARTÓS FOGANTYÚ

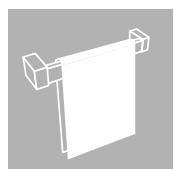

Az ebben a kollekciónban szereplő termékekhez egyedi megrendelés keretében törölközőtartós fogantyú is felszerelhető. A rendelkezésre álló konfigurációs lehetőségek részletes leírása a 20. oldalán található.

## A WALK IN ZUHANYKABINOK ÜVEGVASTAGSÁGÁNAK MÓDOSÍTÁSA

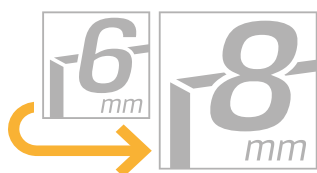

A sorozat termékeinél lehetőség van az üveg vastagságának módosítására. Részletek és árak az online konfigurálás során érhetők el.

A terméktáblázatban feltüntetett ár az információs ikonnal megadott standard megoldásra vonatkozik.

Alkalmazza ezt a megoldást az online konfigurációban: [konfigurator.newtrendy.eu](http://konfigurator.newtrendy.eu)



# NEW RENOMA BLACK

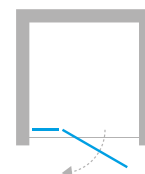

BÉÉPÍTETT AJTÓ

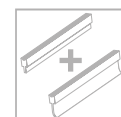

Műszaki információk  
[techniczne.newrendy.pl/new\\_renoma\\_black](http://techniczne.newrendy.pl/new_renoma_black)



## Opció - Ferde konzol

### Tényleges méretek

Cikkszám	Méret	Ajtó	Bruttó ár Ft	A	B	W	H
D-0193A	80x195	1 B	256 500	79-82	21	53	195
D-0194A	80x195	1 J	256 500	79-82	21	53	195
D-0195A	90x195	1 B	263 800	89-92	31	53	195
D-0196A	90x195	1 J	263 800	89-92	31	53	195
D-0197A	100x195	1 B	271 500	99-102	31	63	195
D-0198A	100x195	1 J	271 500	99-102	31	63	195
D-0364A	110x195	1 B	278 700	109-112	41	63	195
D-0365A	110x195	1 J	278 700	109-112	41	63	195
D-0199A	120x195	1 B	285 900	119-122	51	63	195
D-0200A	120x195	1 J	285 900	119-122	51	63	195

## Opció - Párhuzamos konzol

D-0193A-WP	80x195	1 B	272 400	79-82	21	53	195
D-0194A-WP	80x195	1 J	272 400	79-82	21	53	195
D-0195A-WP	90x195	1 B	279 600	89-92	31	53	195
D-0196A-WP	90x195	1 J	279 600	89-92	31	53	195
D-0197A-WP	100x195	1 B	286 900	99-102	31	63	195
D-0198A-WP	100x195	1 J	286 900	99-102	31	63	195
D-0364A-WP	110x195	1 B	294 100	109-112	41	63	195
D-0365A-WP	110x195	1 J	294 100	109-112	41	63	195
D-0199A-WP	120x195	1 B	301 800	119-122	51	63	195
D-0200A-WP	120x195	1 J	301 800	119-122	51	63	195

■ A termék megrendelésre kapható. A gyártás ideje kb. 4 hét.

■ A termék megrendelésre kapható. A gyártás ideje kb. 2 hét.

### Toldó profil

Cikkszám	Méret	Leírás	Szín	Bruttó ár Ft
PP-0009	2 cm	A mágneses tömítés oldalán	fekete	39 900

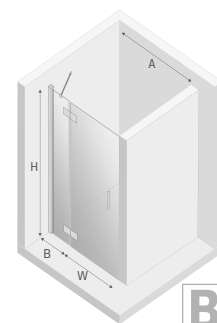

B

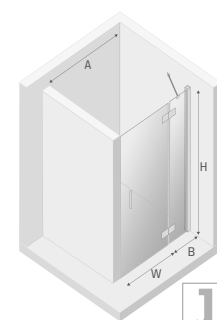

J



Opció  
Ferde konzol



Opció  
Párhuzamos konzol

# NEW RENOMA BLACK

NÉGYZET ÉS TÉGLALAP ALAKÚ KABINOK

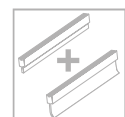
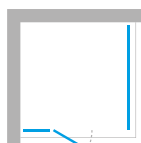

Műszaki információk  
technic@newtrendy.pl/new\_renoma\_black



**Opció**  
Ferde konzol

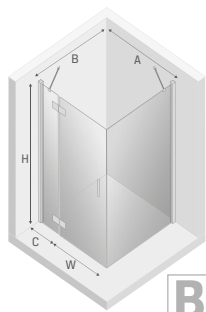

**B**

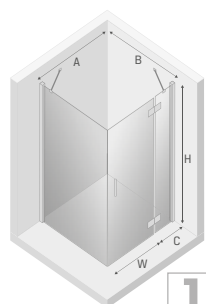

**J**



### Tényleges méretek

a falblokk külső széléig, méretek az üveg tengelyéig 8-10 oldal.

Cikkszám	Méret	Ajtó	Bruttó ár Ft	A	B	C	W	H
■ D-0201A/D-0110B	80x80x195	1 B	357 900	78,5-80	78,5-80	23,5	53	195
■ D-0202A/D-0110B	80x80x195	1 J	357 900	78,5-80	78,5-80	23,5	53	195
■ D-0201A/D-0111B	80x90x195	1 B	365 200	78,5-80	88,5-90	23,5	53	195
■ D-0202A/D-0111B	80x90x195	1 J	365 200	78,5-80	88,5-90	23,5	53	195
■ D-0201A/D-0112B	80x100x195	1 B	372 900	78,5-80	98,5-100	23,5	53	195
■ D-0202A/D-0112B	80x100x195	1 J	372 900	78,5-80	98,5-100	23,5	53	195
■ D-0203A/D-0110B	90x80x195	1 B	365 200	88,5-90	78,5-80	33,5	53	195
■ D-0204A/D-0110B	90x80x195	1 J	365 200	88,5-90	78,5-80	33,5	53	195
■ D-0203A/D-0111B	90x90x195	1 B	372 900	88,5-90	88,5-90	33,5	53	195
■ D-0204A/D-0111B	90x90x195	1 J	372 900	88,5-90	88,5-90	33,5	53	195
■ D-0203A/D-0112B	90x100x195	1 B	380 100	88,5-90	98,5-100	33,5	53	195
■ D-0204A/D-0112B	90x100x195	1 J	380 100	88,5-90	98,5-100	33,5	53	195
■ D-0205A/D-0110B	100x80x195	1 B	372 900	98,5-100	78,5-80	33,5	63	195
■ D-0206A/D-0110B	100x80x195	1 J	372 900	98,5-100	78,5-80	33,5	63	195
■ D-0205A/D-0111B	100x90x195	1 B	380 100	98,5-100	88,5-90	33,5	63	195
■ D-0206A/D-0111B	100x90x195	1 J	380 100	98,5-100	88,5-90	33,5	63	195
■ D-0205A/D-0112B	100x100x195	1 B	387 300	98,5-100	98,5-100	33,5	63	195
■ D-0206A/D-0112B	100x100x195	1 J	387 300	98,5-100	98,5-100	33,5	63	195
■ D-0377A/D-0110B	110x80x195	1 B	380 100	108,5-110	78,5-80	43,5	63	195
■ D-0377A/D-0110B	110x80x195	1 J	380 100	108,5-110	78,5-80	43,5	63	195
■ D-0376A/D-0111B	110x90x195	1 B	387 300	108,5-110	88,5-90	43,5	63	195
■ D-0377A/D-0111B	110x90x195	1 J	387 300	108,5-110	88,5-90	43,5	63	195
■ D-0376A/D-0112B	110x100x195	1 B	395 000	108,5-110	98,5-100	43,5	63	195
■ D-0377A/D-0112B	110x100x195	1 J	395 000	108,5-110	98,5-100	43,5	63	195
■ D-0207A/D-0110B	120x80x195	1 B	387 300	118,5-120	78,5-80	53,5	63	195
■ D-0208A/D-0110B	120x80x195	1 J	387 300	118,5-120	78,5-80	53,5	63	195
■ D-0207A/D-0111B	120x90x195	1 B	394 600	118,5-120	88,5-90	53,5	63	195
■ D-0208A/D-0111B	120x90x195	1 J	394 600	118,5-120	88,5-90	53,5	63	195
■ D-0207A/D-0112B	120x100x195	1 B	402 300	118,5-120	98,5-100	53,5	63	195
■ D-0208A/D-0112B	120x100x195	1 J	402 300	118,5-120	98,5-100	53,5	63	195

■ A termék megrendelésre kapható. A gyártás ideje kb. 4 hét.

■ A termék megrendelésre kapható. A gyártás ideje kb. 2 hét.

**FIGYELEM:** A Méret oszlopban szereplő adatok az ajtó x oldallap x magasság sorrendben vannak megadva

# NEW RENOMA BLACK



## Tényleges méretek

a falblokk külső széléig, méretek az üveg tengelyéig 8-10 oldal.

Cikkszám	Méret	Ajtó	Bruttó ár Ft	A	B	C	W	H
■ D-0201A/D-0110B-WP	80x80x195	1 B	377 400	78,5-80	78,5-80	23,5	53	195
■ D-0202A/D-0110B-WP	80x80x195	1 J	377 400	78,5-80	78,5-80	23,5	53	195
■ D-0201A/D-0111B-WP	80x90x195	1 B	384 600	78,5-80	88,5-90	23,5	53	195
■ D-0202A/D-0111B-WP	80x90x195	1 J	384 600	78,5-80	88,5-90	23,5	53	195
■ D-0201A/D-0112B-WP	80x100x195	1 B	392 300	78,5-80	98,5-100	23,5	53	195
■ D-0202A/D-0112B-WP	80x100x195	1 J	392 300	78,5-80	98,5-100	23,5	53	195
■ D-0203A/D-0110B-WP	90x80x195	1 B	384 600	88,5-90	78,5-80	33,5	53	195
■ D-0204A/D-0110B-WP	90x80x195	1 J	384 600	88,5-90	78,5-80	33,5	53	195
■ D-0203A/D-0111B-WP	90x90x195	1 B	392 300	88,5-90	88,5-90	33,5	53	195
■ D-0204A/D-0111B-WP	90x90x195	1 J	392 300	88,5-90	88,5-90	33,5	53	195
■ D-0203A/D-0112B-WP	90x100x195	1 B	399 600	88,5-90	98,5-100	33,5	53	195
■ D-0204A/D-0112B-WP	90x100x195	1 J	399 600	88,5-90	98,5-100	33,5	53	195
■ D-0205A/D-0110B-WP	100x80x195	1 B	392 300	98,5-100	78,5-80	33,5	63	195
■ D-0206A/D-0110B-WP	100x80x195	1 J	392 300	98,5-100	78,5-80	33,5	63	195
■ D-0205A/D-0111B-WP	100x90x195	1 B	399 600	98,5-100	88,5-90	33,5	63	195
■ D-0206A/D-0111B-WP	100x90x195	1 J	399 600	98,5-100	88,5-90	33,5	63	195
■ D-0205A/D-0112B-WP	100x100x195	1 B	406 800	98,5-100	98,5-100	33,5	63	195
■ D-0206A/D-0112B-WP	100x100x195	1 J	406 800	98,5-100	98,5-100	33,5	63	195
■ D-0376A/D-0110B-WP	110x80x195	1 B	399 600	108,5-110	78,5-80	43,5	63	195
■ D-0377A/D-0110B-WP	110x80x195	1 J	399 600	108,5-110	78,5-80	43,5	63	195
■ D-0376A/D-0111B-WP	110x90x195	1 B	406 800	108,5-110	88,5-90	43,5	63	195
■ D-0377A/D-0111B-WP	110x90x195	1 J	406 800	108,5-110	88,5-90	43,5	63	195
■ D-0376A/D-0112B-WP	110x100x195	1 B	414 000	108,5-110	98,5-100	43,5	63	195
■ D-0377A/D-0112B-WP	110x100x195	1 J	414 000	108,5-110	98,5-100	43,5	63	195
■ D-0207A/D-0110B-WP	120x80x195	1 B	406 800	118,5-120	78,5-80	53,5	63	195
■ D-0208A/D-0110B-WP	120x80x195	1 J	406 800	118,5-120	78,5-80	53,5	63	195
■ D-0207A/D-0111B-WP	120x90x195	1 B	414 000	118,5-120	88,5-90	53,5	63	195
■ D-0208A/D-0111B-WP	120x90x195	1 J	414 000	118,5-120	88,5-90	53,5	63	195
■ D-0207A/D-0112B-WP	120x100x195	1 B	421 700	118,5-120	98,5-100	53,5	63	195
■ D-0208A/D-0112B-WP	120x100x195	1 J	421 700	118,5-120	98,5-100	53,5	63	195

■ A termék megrendelésre kapható. A gyártás ideje kb. 4 hét.

■ A termék megrendelésre kapható. A gyártás ideje kb. 2 hét.

**FIGYELEM:** A Méret oszlopban szereplő adatok az ajtó x oldallap x magasság sorrendben vannak megadva

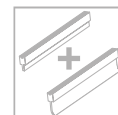
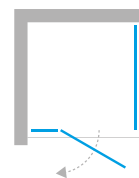

NÉGYZET ÉS TÉGLALAP ALAKÚ KABINOK

Műszaki információk  
[techniczne.newtrendy.pl/new\\_renoma\\_black](http://techniczne.newtrendy.pl/new_renoma_black)



**Opció**  
Párhuzamos konzol

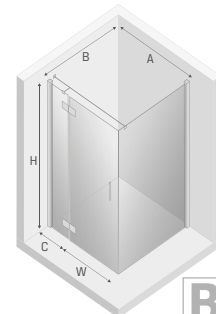

**B**

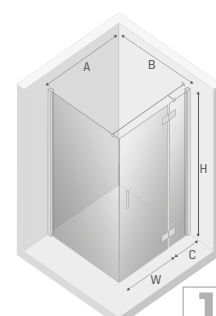

**J**

# NEW MERANA BLACK

FÉLKÖRÍVES KABINOK R55

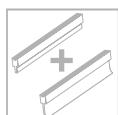
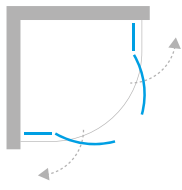

Műszaki információk  
[technik@newtrendy.pl/new\\_renoma\\_black](mailto:technik@newtrendy.pl/new_renoma_black)



### Tényleges méretek

a falblokk külső széléig, méretek az üveg tengelyéig 8-10 oldal.

Cikkszám	Méret	Ajtó	Bruttó ár Ft	A	B	C	W	H
■ K-0535	80x80x195	2	448 900	78,5-80	78,5-80	24,5	74	195
■ K-0536	90x90x195	2	457 000	88,5-90	88,5-90	34,5	74	195
■ K-0537	100x100x195	2	464 700	98,5-100	98,5-100	44,5	74	195

■ A termék megrendelésre kapható. A gyártás ideje kb. 2 hét.

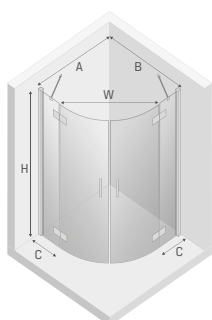



# NEW AZURA BLACK

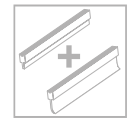
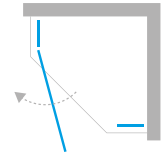

ÖTSZÖGLETŰ KABINOK

Műszaki információk  
[techniczne.newtrendy.pl/new\\_renoma\\_black](https://techniczne.newtrendy.pl/new_renoma_black)

## Tényleges méretek

a falblokk külső széléig, méretek az üveg tengelyéig 8-10 oldal.

Cikkszám	Méret	Ajtó	Bruttó ár Ft	A	B	C	W	H
K-0665	80x80x195	1 B	362 000	77,5-79	77,5-79	32	62	195
K-0666	80x80x195	1 J	362 000	77,5-79	77,5-79	32	62	195
K-0667	90x90x195	1 B	372 400	87,5-89	87,5-89	42	62	195
K-0668	90x90x195	1 J	372 400	87,5-89	87,5-89	42	62	195

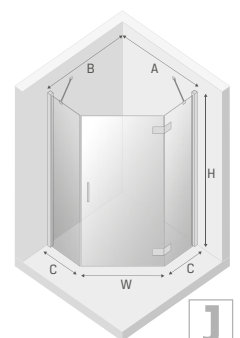
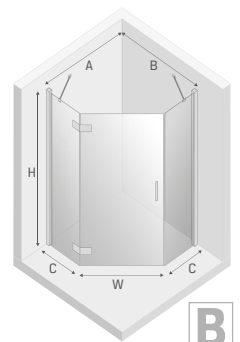

# NEW AZURA BLACK

ASZIMMETRIKUS ÖTSZÖGLETŰ KABINOK

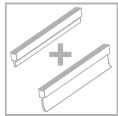
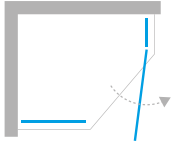

Műszaki információk  
[techniczne.newtrendy.pl/new\\_renoma\\_black](https://techniczne.newtrendy.pl/new_renoma_black)



### Tényleges méretek

a falblokk külső széléig, méretek az üveg tengelyéig 8-10 oldal.

Cikkszám	Méret	Ajtó	Bruttó ár Ft	A	B	C	D	W	H
K-0673	100x80x195	1	372 400	97,5-99	77,5-79	52	32	62	195
K-0674	100x80x195	1	372 400	97,5-99	77,5-79	52	32	62	195

K-0673

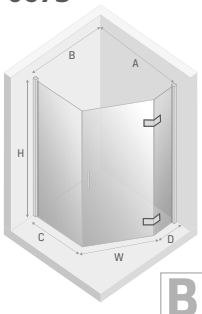

**B**

K-0674

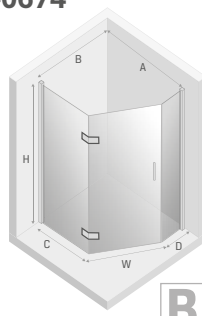

**B**

# NEW AZURA BLACK

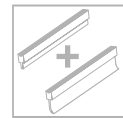
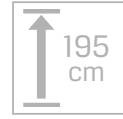
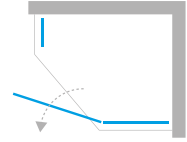

ASZIMMETRIKUS ÖTSZÖGLETŰ KABINOK

Műszaki információk  
[techniczne.newtrendy.pl/new\\_renoma\\_black](https://techniczne.newtrendy.pl/new_renoma_black)

## Tényleges méretek

a falblokk külső széléig, méretek az üveg tengelyéig 8-10 oldal.

Cikkszám	Méret	Ajtó	Bruttó ár Ft	A	B	C	D	W	H
K-0675	100x80x195	1	372 400	97,5-99	77,5-79	52	32	62	195
K-0676	100x80x195	1	372 400	97,5-99	77,5-79	52	32	62	195

K-0675

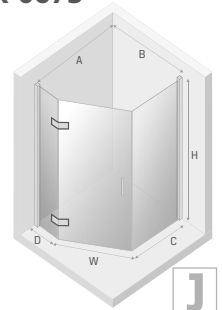

K-0676

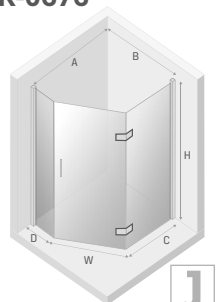

# NEW AZURA BLACK

ÖTSZÖGLLETŰ KABINOK

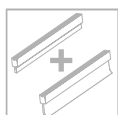
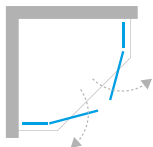

Műszaki információk  
[techniczne.newtrendy.pl/new\\_renoma\\_black](http://techniczne.newtrendy.pl/new_renoma_black)



### Tényleges méretek

a falblokk külső szélétől, méretek az üveg tengelyéig 8-10 oldal.

Cikkszám	Méret	Ajtó	Bruttó ár Ft	A	B	C	W	H
K-0669	80x80x195	2	442 600	77,5-79	77,5-79	32	62	195
K-0670	90x90x195	2	453 000	87,5-89	87,5-89	42	62	195

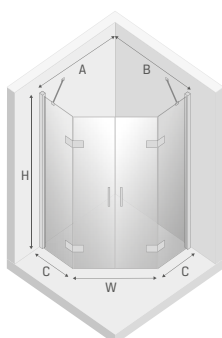



# NEW AZURA BLACK

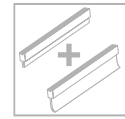
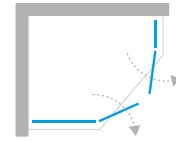

ASZIMMETRIKUS ÖTSZÖGLETŰ KABINOK

Műszaki információk  
[techniczne.newtrendy.pl/new\\_renoma\\_black](http://techniczne.newtrendy.pl/new_renoma_black)

## Tényleges méretek

a falblokk külső szélétől, méretek az üveg tengelyéig 8-10 oldal.

Cikkszám	Méret	Ajtó	Bruttó ár Ft	A	B	C	D	W	H
K-0671	100x80x195	2	453 000	97,5-99	77,5-79	52	32	62	195

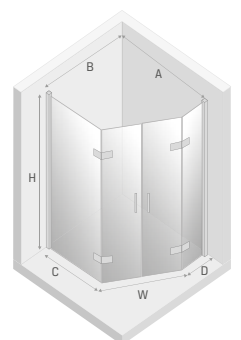

# NEW RENOMA BLACK

BÉÉPÍTETT AJTÓ

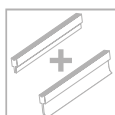
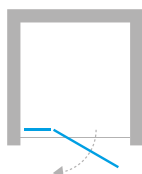

Műszaki információk  
techniczne.novtrendy.pl/new\_renoma\_black

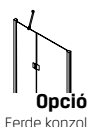

Opció

Ferde konzol



Opció

Párhuzamos konzol

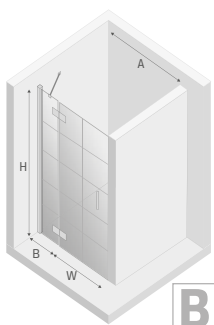

B

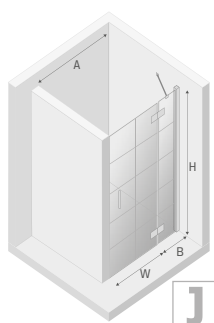

J



Opció - Ferde konzol

Tényleges méretek

Cikkszám	Méret	Ajtó	Bruttó ár Ft	A	B	W	H
D-0271A	90x195	1 B	359 300	89-92	31	53	195
D-0272A	90x195	1 J	359 300	89-92	31	53	195
D-0368A	100x195	1 B	369 700	99-102	31	63	195
D-0369A	100x195	1 J	369 700	99-102	31	63	195
D-0372A	120x195	1 B	388 700	119-122	51	63	195
D-0373A	120x195	1 J	388 700	119-122	51	63	195

Opció - Párhuzamos konzol

D-0271A-WP	90x195	1 B	374 700	89-92	31	53	195
D-0272A-WP	90x195	1 J	374 700	89-92	31	53	195
D-0368A-WP	100x195	1 B	385 100	99-102	31	63	195
D-0369A-WP	100x195	1 J	385 100	99-102	31	63	195
D-0372A-WP	120x195	1 B	404 100	119-122	51	63	195
D-0373A-WP	120x195	1 J	404 100	119-122	51	63	195

Toldó profil

Cikkszám	Méret	Leírás	Szín	Bruttó ár Ft
PP-0009	2 cm	A mágneses tömítés oldalán	fekete	39 900

A nyomat mérete

Méret	K1	K2
80	172	250
90	272	250
100	272	300
120	472	300

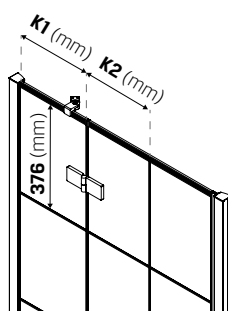

Kerámiafestékkel nyomott technikával készült dekoratív keret.

# NEW AZURA BLACK



## Tényleges méretek

a falblokk külső széléig, méretek az üveg tengelyéig 8-10 oldal.

Cikkszám	Méret	Ajtó	Bruttó ár Ft	A	B	C	W	H
K-0677	90x90x195	1 B	442 100	87,5-89	87,5-89	42	62	195
K-0678	90x90x195	1 J	442 100	87,5-89	87,5-89	42	62	195

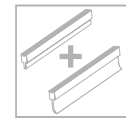
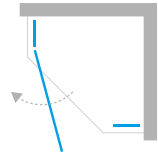

ÖTSZÖGLETŰ KABINOK

Műszaki információk  
[techniczne.newtrendy.pl/new\\_renoma\\_black](http://techniczne.newtrendy.pl/new_renoma_black)

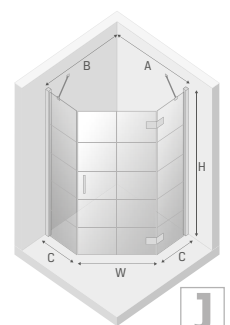
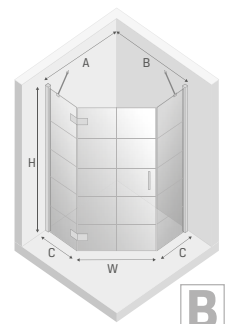
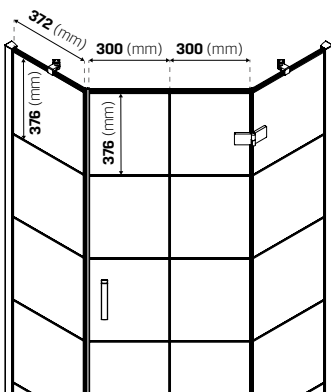

Kerámiafestéssel nyomott technikával készült dekoratív keret.



Oldalak 8-10



Oldalak 313, 321, 323, 325, 327, 340-342

# NEW RENOMA BLACK

NÉGYZET KABINOK

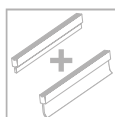
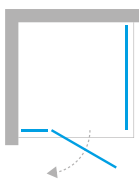

Műszaki információk  
techniczne\_newtrendy/pl/new\_renoma\_black



**Opció**  
Ferde konzol

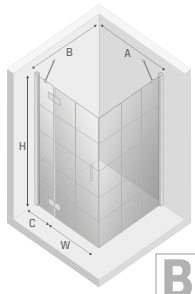

**B**

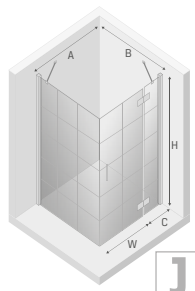

**J**



## Tényleges méretek

a falblokk külső széléig, méretek az üveg tengelyéig 8-10 oldal.

Cikkszám	Méret	Ajtó	Bruttó ár Ft	A	B	C	W	H
D-0273A/D-0164B	90x80x195	1 B	486 500	88,5-90	78,5-80	33,5	53	195
D-0274A/D-0164B	90x80x195	1 J	486 500	88,5-90	78,5-80	33,5	53	195
D-0273A/D-0119B	90x90x195	1 B	496 900	88,5-90	88,5-90	33,5	53	195
D-0274A/D-0119B	90x90x195	1 J	496 900	88,5-90	88,5-90	33,5	53	195
D-0380A/D-0164B	100x80x195	1 B	496 900	98,5-100	78,5-80	33,5	63	195
D-0381A/D-0164B	100x80x195	1 J	496 900	98,5-100	78,5-80	33,5	63	195
D-0380A/D-0119B	100x90x195	1 B	507 300	98,5-100	88,5-90	33,5	63	195
D-0381A/D-0119B	100x90x195	1 J	507 300	98,5-100	88,5-90	33,5	63	195
D-0384A/D-0164B	120x80x195	1 B	515 900	118,5-120	78,5-80	53,5	63	195
D-0385A/D-0164B	120x80x195	1 J	515 900	118,5-120	78,5-80	53,5	63	195
D-0384A/D-0119B	120x90x195	1 B	526 700	118,5-120	88,5-90	53,5	63	195
D-0385A/D-0119B	120x90x195	1 J	526 700	118,5-120	88,5-90	53,5	63	195

**FIGYELEM:** A Méret oszlopban szereplő adatok az ajtó x oldallap x magasság sorrendben vannak megadva

## A nyomat mérete

	Méret	K1	K2	K3	K4	K5
Ajtó	80	197	250	-	-	-
	90	297	250	-	-	-
	100	297	300	-	-	-
	120	497	300	-	-	-
Fal	80	-	-	273	220	225
	90	-	-	273	270	275

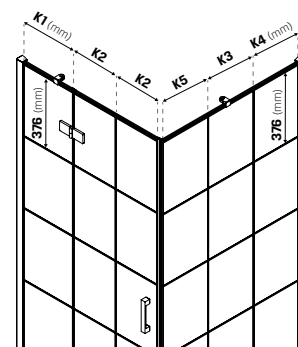

Kerámiafestéssel nyomott technikával készült dekoratív keret.



# NEW RENOMA BLACK



**Tényleges méretek**  
a falblokk külső széléig, méretek az üveg tengelyéig 8-10 oldal.

Cikkszám	Méret	Ajtó	Bruttó ár Ft	A	B	C	W	H
D-0273A/D-0164B-WP	90x80x195	1 B	505 900	88,5-90	78,5-80	33,5	53	195
D-0274A/D-0164B-WP	90x80x195	1 J	505 900	88,5-90	78,5-80	33,5	53	195
D-0273A/D-0119B-WP	90x90x195	1 B	516 300	88,5-90	88,5-90	33,5	53	195
D-0274A/D-0119B-WP	90x90x195	1 J	516 300	88,5-90	88,5-90	33,5	53	195
D-0380A/D-0164B-WP	100x80x195	1 B	516 300	98,5-100	78,5-80	33,5	63	195
D-0381A/D-0164B-WP	100x80x195	1 J	516 300	98,5-100	78,5-80	33,5	63	195
D-0380A/D-0119B-WP	100x90x195	1 B	526 700	98,5-100	88,5-90	33,5	63	195
D-0381A/D-0119B-WP	100x90x195	1 J	526 700	98,5-100	88,5-90	33,5	63	195
D-0384A/D-0164B-WP	120x80x195	1 B	535 300	118,5-120	78,5-80	53,5	63	195
D-0385A/D-0164B-WP	120x80x195	1 J	535 300	118,5-120	78,5-80	53,5	63	195
D-0384A/D-0119B-WP	120x90x195	1 B	546 200	118,5-120	88,5-90	53,5	63	195
D-0385A/D-0119B-WP	120x90x195	1 J	546 200	118,5-120	88,5-90	53,5	63	195

**FIGYELEM:** A Méret oszlopban szereplő adatok az ajtó x oldallap x magasság sorrendben vannak megadva

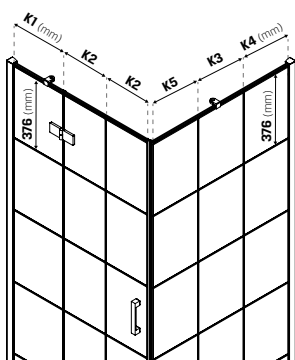

Kerámiafestékkel nyomott technikával készült dekoratív keret.

Oldalak 8-10    Oldalak 313-314, 317-327, 329-333

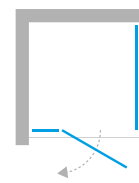

NÉGYZET KABINOK

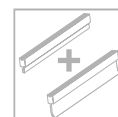
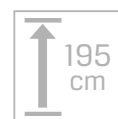

Műszaki információk  
[techniczne.newtrendy.pl/new\\_renoma\\_black](http://techniczne.newtrendy.pl/new_renoma_black)



**Opció**  
Párhuzamos konzol

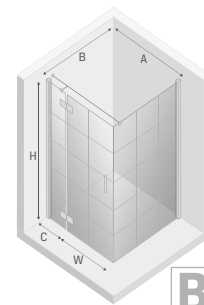

**B**

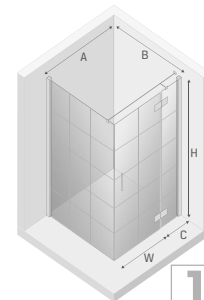

**J**



# NEW SOLEO BLACK

A színek mélyebb értelmet adnak bármely belső térnek. A fekete részletek és a matt felületű szerelvények, a lágy dizájn és a lekerekített formák harmóniája mind hozzájárulnak a zuhanyzótér használatának élvezetéhez.

A New Soleo Black kollekciónak matt fekete színű zuhanykabinokból és süllyesztett ajtókból áll. A termékek nyíló faliprofillal vannak felszerelve, amely rendkívül kényelmes, széles bejáratot biztosít. A kollekciónak többek között olyan összecusukható ajtós termékek találhatók, amelyek tökéletesen illeszkednek az ipari stílusban berendezett kis fürdőszobákba.

A kollekciónak lehetőséget nyújt bármilyen személyre szabásra, így a termékek még a legigényesebb belső terekhez is alkalmazkodnak. Megváltoztathatja mind a formát, mind a szerelvények színét és kiválaszthatja az üveg típusát. A választás az Öné. További információk a konfigurátor.[newtrendy.eu](http://newtrendy.eu) weboldalon.

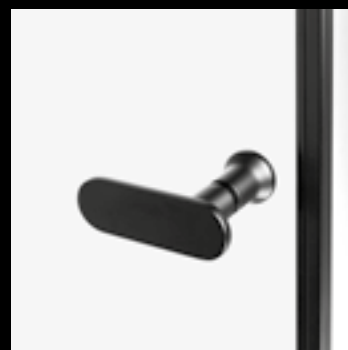





## **NEW SOLEO BLACK**

Ami egykor lehetetlennek tűnt, az most már elérhető a New Soleo Black termékekkel.



# MÉRETRE GYÁRTOTT konfigurator.newtrendy.eu

A sorozat termékei egyedi megrendelésre is készülnek. Hozzon létre egy terméket egyedi méretekkel, formákkal és színvilággal. Az ajánlat részletei a 14-19 oldalakon találhatóak.

## IGAZÍTSA A MÉRETEKET



Van lehetőség van a kiválasztott termék egyedi méretkonfigurációban történő megrendelésére.

Alkalmazza ezt a megoldást az online konfigurációban: [konfigurator.newtrendy.eu](https://konfigurator.newtrendy.eu)

## SZABJA SZEMÉLYRE A FORMÁT



Szeretné maximalizálni a fürdőszoba helyét, ugyanakkor egyedi elrendezést kialakítani? Ne korlátozza magát a klasszikus megoldásokra, hanem tervezzen személyre szabott terméket. A megvalósítást hagyja ránk! További információkat talál a katalógus 16 oldalán.

Alkalmazza ezt a megoldást az online konfigurációban: [konfigurator.newtrendy.eu](https://konfigurator.newtrendy.eu)

## VÁLTOZTASSA MEG A SZERELVÉNYEK SZÍNÉT



A sorozat termékei szerelvényszínük széles választékában kaphatók. További információ a katalógus 21-23. oldalán és a [konfigurator.newtrendy.eu](https://konfigurator.newtrendy.eu) oldalon található.

## VÁLASSZA KI AZ ÜVEGVÁLTOZATOT



Lehetőség van az üveg cseréjére más vastagságúra és kialakításúra. További információ a katalógus 18. oldalán és a [konfigurator.newtrendy.eu](https://konfigurator.newtrendy.eu) oldalon található.

## TÖRÖLKÖZŐTARTÓS FOGANTYÚ

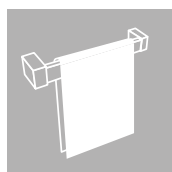

Az ebben a kollekciónban szereplő termékekhez egyedi megrendelés keretében törölközőtartós fogantyú is felszerelhető. A rendelkezésre álló konfigurációs lehetőségek részletes leírása a 20. oldalán található.

# NEW SOLEO BLACK

BÉÉPÍTETT AJTÓ

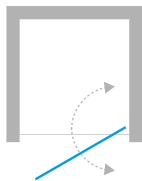

Műszaki információk  
[techniczne.newtrendy.pl/new\\_soleo](http://techniczne.newtrendy.pl/new_soleo)



## Tényleges méretek

Cikkszám	Méret	Ajtó	Bruttó ár Ft	A	W	H
D-0209A	70x195	1	224 400	69-71,5	57,5	195
D-0210A	80x195	1	232 100	79-81,5	67,5	195
D-0211A	90x195	1	239 300	89-91,5	77,5	195
D-0212A	100x195	1	247 000	99-101,5	87,5	195

## Toldó profil

Cikkszám	Méret	Leírás	Szín	Bruttó ár Ft
PP-0009	2 cm	A mágneses tömítés oldalán	fekete	39 900

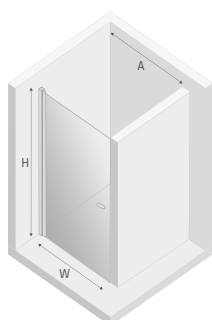

# NEW SOLEO BLACK

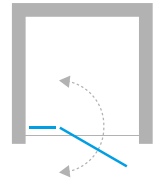

BÉÉPÍTETT AJTÓ

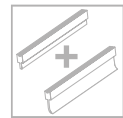

Műszaki információk  
[techniczne.newtrendy.pl/new\\_soleo](http://techniczne.newtrendy.pl/new_soleo)

## Tényleges méretek

Cikkszám (Opció 1)	Bruttó ár Ft (1)	Cikkszám (Opció 2)	Bruttó ár Ft (2)	Méret	A	B	W	H
D-0241A	255 600	D-0241A-WK	291 800	90x195	89-91,5	26,5	57,5	195
D-0242A	263 300	D-0242A-WK	299 100	100x195	99-101,5	36,5	57,5	195
D-0243A	270 600	D-0243A-WK	306 800	110x195	109-111,5	46,5	57,5	195

■ A termék megrendelésre kapható. A gyártás ideje kb. 2 hét.

## Toldó profil

Cikkszám	Méret	Leírás	Szín	Bruttó ár Ft
PP-0009	2 cm	A mágneses tömítés oldalán	fekete	39 900

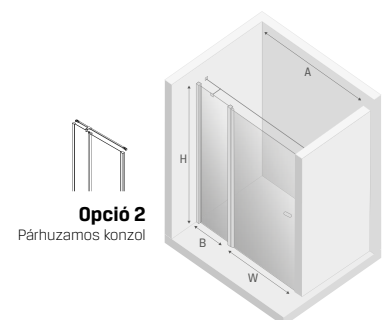
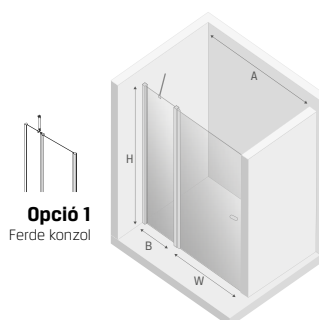

Oldalak 8-10



Oldalak 313-314, 317-327, 329-333

# NEW SOLEO BLACK

BÉÉPÍTETT AJTÓ

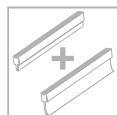
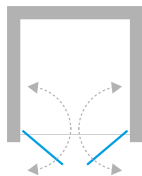

Műszaki információk  
[techniczne.newtrendy.pl/new\\_soleo](http://techniczne.newtrendy.pl/new_soleo)



## Tényleges méretek

Cikkszám	Méret	Ajtó	Bruttó ár Ft	A	W	H
■ D-0213A	70x195	2	<b>241 600</b>	68,5-71,5	54,5	195
D-0214A	80x195	2	<b>249 300</b>	78,5-81,5	64,5	195
D-0215A	90x195	2	<b>256 500</b>	88,5-91,5	74,5	195
D-0216A	100x195	2	<b>264 700</b>	98,5-101,5	84,5	195
D-0217A	110x195	2	<b>271 900</b>	108,5-111,5	94,5	195
■ D-0218A	120x195	2	<b>279 600</b>	118,5-121,5	104,5	195
■ D-0248A	130x195	2	<b>294 500</b>	129,5-132	115	195
■ D-0249A	150x195	2	<b>325 300</b>	149,5-152	135	195
■ D-0250A	170x195	2	<b>355 700</b>	169,5-172	155	195

■ A termék megrendelésre kapható. A gyártás ideje kb. 2 hét.

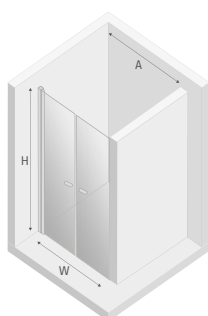



# NEW SOLEO BLACK



## BIZTONSÁGOS FOGANTYÚ

A BORÍTÁS TOMPÍTJA A FOGANTYÚ ÉS AZ ÜVEG ÉRINTKEZÉSÉT

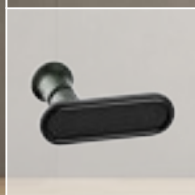

### Tényleges méretek

Cikkszám	Méret	Ajtó	Bruttó ár Ft	A	W	H
D-0219A	70x195	1 B	303 100	69-71,5	57	195
D-0220A	70x195	1 J	303 100	69-71,5	57	195
D-0221A	80x195	1 B	310 800	79-81,5	67	195
D-0222A	80x195	1 J	310 800	79-81,5	67	195
D-0223A	90x195	1 B	318 100	89-91,5	77	195
D-0224A	90x195	1 J	318 100	89-91,5	77	195
D-0225A	100x195	1 B	325 800	99-101,5	87	195
D-0226A	100x195	1 J	325 800	99-101,5	87	195
D-0227A	120x195	1 B	333 000	119-121,5	107	195
D-0228A	120x195	1 J	333 000	119-121,5	107	195

■ A termék megrendelésre kapható. A gyártás ideje kb. 2 hét.

### Toldó profil

Cikkszám	Méret	Leírás	Szín	Bruttó ár Ft
PP-0009	2 cm	A mágneses tömítés oldalán	fekete	39 900

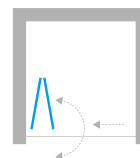

BEEPÍTETT AJTÓ

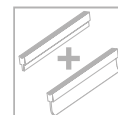

Műszaki információk  
[technikz.ne.newtrendy.pl/new\\_soleo](http://technikz.ne.newtrendy.pl/new_soleo)

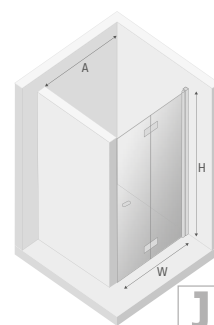
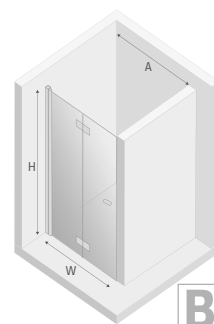

# NEW SOLEO BLACK

NÉGYZET ÉS TÉGLALAP ALAKÚ KABINOK

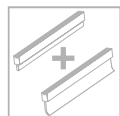
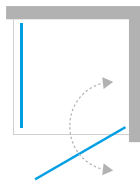

Műszaki információk  
techniczne.newtrendy.pl/new\_soleo



### Tényleges méretek

a falblokk külső széléig, méretek az üveg tengelyéig 8-10 oldal.

Cikkszám (Opció)	Bruttó ár Ft (1)	Cikkszám (Opció)	Bruttó ár Ft (2)	Méret	A	B	W	H
■ D-0229A/D-0113B	315 800	D-0229A/D-0113B-WP	349 300	70x70x195	69-70,5	68,5-70	60	195
■ D-0229A/D-0114B	323 500	D-0229A/D-0114B-WP	357 500	70x80x195	69-70,5	78,5-80	60	195
■ D-0229A/D-0115B	331 200	D-0229A/D-0115B-WP	364 700	70x90x195	69-70,5	88,5-90	60	195
■ D-0229A/D-0116B	338 900	D-0229A/D-0116B-WP	372 400	70x100x195	69-70,5	98,5-100	60	195
■ D-0229A/D-0148B	346 100	D-0229A/D-0148B-WP	380 100	70x110x195	69-70,5	108,5-110	60	195
■ D-0229A/D-0149B	353 800	D-0229A/D-0149B-WP	387 800	70x120x195	69-70,5	118,5-120	60	195
■ D-0230A/D-0113B	323 500	D-0230A/D-0113B-WP	357 500	80x70x195	79-80,5	68,5-70	70	195
D-0230A/D-0114B	331 200	D-0230A/D-0114B-WP	364 700	80x80x195	79-80,5	78,5-80	70	195
D-0230A/D-0115B	338 900	D-0230A/D-0115B-WP	372 400	80x90x195	79-80,5	88,5-90	70	195
D-0230A/D-0116B	346 600	D-0230A/D-0116B-WP	380 100	80x100x195	79-80,5	98,5-100	70	195
■ D-0230A/D-0148B	354 300	D-0230A/D-0148B-WP	387 800	80x110x195	79-80,5	108,5-110	70	195
■ D-0230A/D-0149B	362 000	D-0230A/D-0149B-WP	395 500	80x120x195	79-80,5	118,5-120	70	195
■ D-0231A/D-0113B	331 200	D-0231A/D-0113B-WP	364 700	90x70x195	89-90,5	68,5-70	80	195
D-0231A/D-0114B	338 900	D-0231A/D-0114B-WP	372 400	90x80x195	89-90,5	78,5-80	80	195
D-0231A/D-0115B	346 600	D-0231A/D-0115B-WP	380 100	90x90x195	89-90,5	88,5-90	80	195
D-0231A/D-0116B	353 800	D-0231A/D-0116B-WP	387 800	90x100x195	89-90,5	98,5-100	80	195
■ D-0231A/D-0148B	361 500	D-0231A/D-0148B-WP	395 500	90x110x195	89-90,5	108,5-110	80	195
■ D-0231A/D-0149B	369 200	D-0231A/D-0149B-WP	402 700	90x120x195	89-90,5	118,5-120	80	195
■ D-0232A/D-0113B	338 900	D-0232A/D-0113B-WP	372 400	100x70x195	99-100,5	68,5-70	90	195
D-0232A/D-0114B	346 600	D-0232A/D-0114B-WP	380 100	100x80x195	99-100,5	78,5-80	90	195
D-0232A/D-0115B	353 800	D-0232A/D-0115B-WP	387 800	100x90x195	99-100,5	88,5-90	90	195
D-0232A/D-0116B	361 500	D-0232A/D-0116B-WP	395 000	100x100x195	99-100,5	98,5-100	90	195
■ D-0232A/D-0148B	369 200	D-0232A/D-0148B-WP	402 700	100x110x195	99-100,5	108,5-110	90	195
■ D-0232A/D-0149B	376 900	D-0232A/D-0149B-WP	410 400	100x120x195	99-100,5	118,5-120	90	195

■ A termék megrendelésre kapható. A gyártás ideje kb. 2 hét.

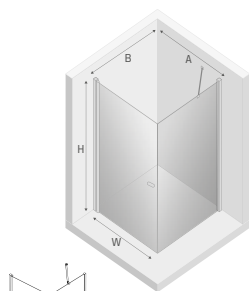

**Opció**  
Ferde konzol

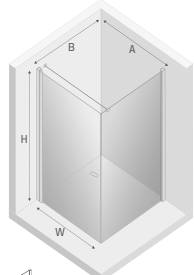

**Opció**  
Párhuzamos konzol

FIGYELEM: A Méret oszlopban szereplő adatok az ajtó x oldallap x magasság sorrendben vannak megadva

Oldalak 313-314, 317-327, 329-333

Oldalak 8-10

# NEW SOLEO BLACK



## Tényleges méretek

a falblokk külső széléig, méretek az üveg tengelyéig 8-10 oldal.

Cikkszám	Bruttó ár Ft	Méret	A	B	C	W	H
K-0679	351 100	90x70x195	89,5-91	68,5-70	26,5	60	195
K-0541	359 300	90x80x195	89,5-91	78,5-80	26,5	60	195
K-0542	367 000	90x90x195	89,5-91	88,5-90	26,5	60	195
K-0543	374 200	90x100x195	89,5-91	98,5-100	26,5	60	195
K-0680	381 900	90x110x195	89,5-91	108,5-110	26,5	60	195
K-0681	389 600	90x120x195	89,5-91	118,5-120	26,5	60	195
K-0682	359 300	100x70x195	99,5-101	68,5-70	26,5	70	195
K-0544	367 000	100x80x195	99,5-101	78,5-80	26,5	70	195
K-0545	374 200	100x90x195	99,5-101	88,5-90	26,5	70	195
K-0546	381 900	100x100x195	99,5-101	98,5-100	26,5	70	195
K-0683	389 600	100x110x195	99,5-101	108,5-110	26,5	70	195
K-0684	397 300	100x120x195	99,5-101	118,5-120	26,5	70	195
K-0685	366 500	110x70x195	109,5-111	68,5-70	36,5	70	195
K-0547	374 200	110x80x195	109,5-111	78,5-80	36,5	70	195
K-0548	381 900	110x90x195	109,5-111	88,5-90	36,5	70	195
K-0549	389 100	110x100x195	109,5-111	98,5-100	36,5	70	195
K-0686	396 800	110x110x195	109,5-111	108,5-110	36,5	70	195
K-0687	404 500	110x120x195	109,5-111	118,5-120	36,5	70	195
K-0688	396 800	120x70x195	119,5-121	68,5-70	46,5	70	195
K-0550	404 500	120x80x195	119,5-121	78,5-80	46,5	70	195
K-0551	412 200	120x90x195	119,5-121	88,5-90	46,5	70	195
K-0552	419 900	120x100x195	119,5-121	98,5-100	46,5	70	195
K-0689	427 600	120x110x195	119,5-121	108,5-110	46,5	70	195
K-0690	435 300	120x120x195	119,5-121	118,5-120	46,5	70	195

■ A termék megrendelésre kapható. A gyártás ideje kb. 2 hét.

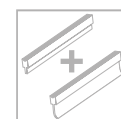
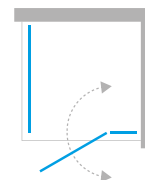

NÉGYZET ÉS TÉGLALAP ALAKÚ KABINOK

Műszaki információk  
[techniczne.newtrendy.pl/new\\_soleo](http://techniczne.newtrendy.pl/new_soleo)

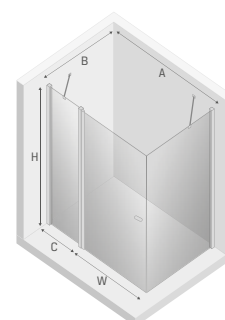

**FIGYELEM:** A Méret oszlopban szereplő adatok az ajtó x oldallap x magasság sorrendben vannak megadva

Oldalak 8-10 Oldalak 313-314, 317-327, 329-333

# NEW SOLEO BLACK

NÉGYZET ÉS TÉGLALAP ALAKÚ KABINOK

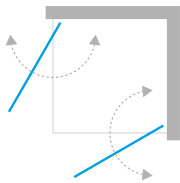

Műszaki információk  
[techniczne.newtrendy.pl/new\\_soleo](http://techniczne.newtrendy.pl/new_soleo)



### Tényleges méretek

a falblokk külső széléig, méretek az üveg tengelyéig 8-10 oldal.

Cikkszám	Méret	Ajtó	Bruttó ár Ft	A	B	W	H
■ D-0229A/D-0229A	70x70x195	2	354 300	68,5-70	68,5-70	85	195
■ D-0229A/D-0230A	70x80x195	2	361 500	68,5-70	78,5-80	92	195
■ D-0229A/D-0231A	70x90x195	2	369 200	68,5-70	88,5-90	100	195
■ D-0229A/D-0232A	70x100x195	2	376 900	68,5-70	98,5-100	108	195
D-0230A/D-0230A	80x80x195	2	369 200	78,5-80	78,5-80	99	195
D-0230A/D-0231A	80x90x195	2	376 900	78,5-80	88,5-90	106	195
D-0230A/D-0232A	80x100x195	2	384 600	78,5-80	98,5-100	114	195
D-0231A/D-0231A	90x90x195	2	384 600	88,5-90	88,5-90	113	195
D-0231A/D-0232A	90x100x195	2	391 900	88,5-90	98,5-100	120	195
D-0232A/D-0232A	100x100x195	2	399 600	98,5-100	98,5-100	127	195

■ A termék megrendelésre kapható. A gyártás ideje kb. 2 hét.

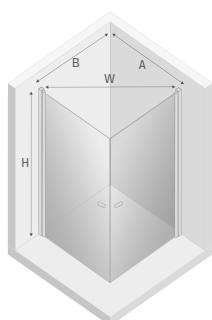



# NEW SOLEO BLACK

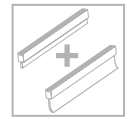
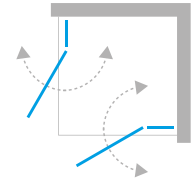

NÉGYZET ÉS TÉGLALAP ALAKÚ KABINOK

Műszaki információk  
[techniczne.newtrendy.pl/new\\_soleo](http://techniczne.newtrendy.pl/new_soleo)

## Tényleges méretek

a falblokk külső széléig, méretek az üveg tengelyéig 8-10 oldal.

Cikkszám	Méret	Ajtó	Bruttó ár Ft	A	B	C	D	E	F	W	H
K-0553	90x90x195	2	419 500	88,5-90	88,5-90	26,5	26,5	60	60	85	195
K-0554	90x100x195	2	427 200	88,5-90	98,5-100	26,5	26,5	60	70	92	195
K-0761	90x110x195	2	434 900	88,5-90	108,5-110	26,5	36,5	60	70	92	195
K-0555	90x120x195	2	442 600	88,5-90	118,5-120	26,5	46,5	60	70	92	195
K-0556	100x100x195	2	434 900	98,5-100	98,5-100	26,5	26,5	70	70	99	195
K-0762	100x110x195	2	442 600	98,5-100	108,5-110	26,5	36,5	70	70	99	195
K-0557	100x120x195	2	450 200	98,5-100	118,5-120	26,5	46,5	70	70	99	195
K-0763	110x110x195	2	450 200	108,5-110	108,5-110	36,5	36,5	70	70	99	195
K-0764	110x120x195	2	457 900	108,5-110	118,5-120	36,5	46,5	70	70	99	195
K-0558	120x120x195	2	465 600	118,5-120	118,5-120	46,5	46,5	70	70	99	195

■ A termék megrendelésre kapható. A gyártás ideje kb. 2 hét.

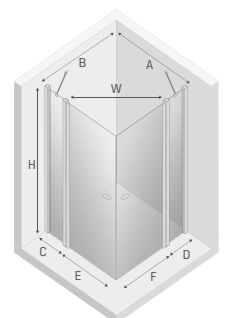

# NEW SOLEO BLACK

NÉGYZET ÉS TÉGLALAP ALAKÚ KABINOK

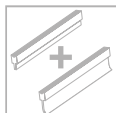
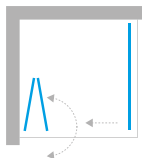

Műszaki információk  
[technicznenewtrendy.pl/new\\_soleo](http://technicznenewtrendy.pl/new_soleo)



**BIZTONSÁGOS FOGANTYÚ**  
 A BORÍTÁS TOMPÍTJA A FOGANTYÚ ÉS AZ ÜVEG ÉRINTKEZÉSET



### Tényleges méretek

a falblokk külső széléig, méretek az üveg tengelyéig 8-10 oldal.

Cikkszám	Méret	Ajtó	Bruttó ár Ft	A	B	W	H
■ D-0233A/D-0113B	70x70x195	1 B	393 700	69,5-71	69-70,5	61	195
■ D-0233A/D-0114B	70x80x195	1 B	400 900	69,5-71	79-80,5	61	195
■ D-0233A/D-0115B	70x90x195	1 B	408 200	69,5-71	89-90,5	61	195
■ D-0233A/D-0116B	70x100x195	1 B	415 900	69,5-71	99-100,5	61	195
■ D-0233A/D-0148B	70x110x195	1 B	423 100	69,5-71	109-110,5	61	195
■ D-0233A/D-0149B	70x120x195	1 B	430 300	69,5-71	119-120,5	61	195
■ D-0234A/D-0113B	80x70x195	1 B	400 900	79,5-81	69-70,5	71	195
■ D-0234A/D-0114B	80x80x195	1 B	408 200	79,5-81	79-80,5	71	195
■ D-0234A/D-0115B	80x90x195	1 B	415 900	79,5-81	89-90,5	71	195
■ D-0234A/D-0116B	80x100x195	1 B	423 100	79,5-81	99-100,5	71	195
■ D-0234A/D-0148B	80x110x195	1 B	430 800	79,5-81	109-110,5	71	195
■ D-0234A/D-0149B	80x120x195	1 B	438 000	79,5-81	119-120,5	71	195
■ D-0235A/D-0113B	90x70x195	1 B	408 200	89,5-91	69-70,5	81	195
■ D-0235A/D-0114B	90x80x195	1 B	415 900	89,5-91	79-80,5	81	195
■ D-0235A/D-0115B	90x90x195	1 B	423 100	89,5-91	89-90,5	81	195
■ D-0235A/D-0116B	90x100x195	1 B	430 300	89,5-91	99-100,5	81	195
■ D-0235A/D-0148B	90x110x195	1 B	438 000	89,5-91	109-110,5	81	195
■ D-0235A/D-0149B	90x120x195	1 B	445 300	89,5-91	119-120,5	81	195
■ D-0236A/D-0113B	100x70x195	1 B	415 900	99,5-101	69-70,5	91	195
■ D-0236A/D-0114B	100x80x195	1 B	423 100	99,5-101	79-80,5	91	195
■ D-0236A/D-0115B	100x90x195	1 B	430 300	99,5-101	89-90,5	91	195
■ D-0236A/D-0116B	100x100x195	1 B	438 000	99,5-101	99-100,5	91	195
■ D-0236A/D-0148B	100x110x195	1 B	445 300	99,5-101	109-110,5	91	195
■ D-0236A/D-0149B	100x120x195	1 B	453 000	99,5-101	119-120,5	91	195

■ A termék megrendelésre kapható. A gyártás ideje kb. 2 hét.

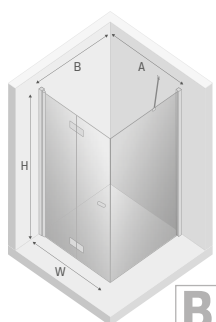

FIGYELEM: A Méret oszlopban szereplő adatok az ajtó x oldallap x magasság sorrendben vannak megadva

# NEW SOLEO BLACK

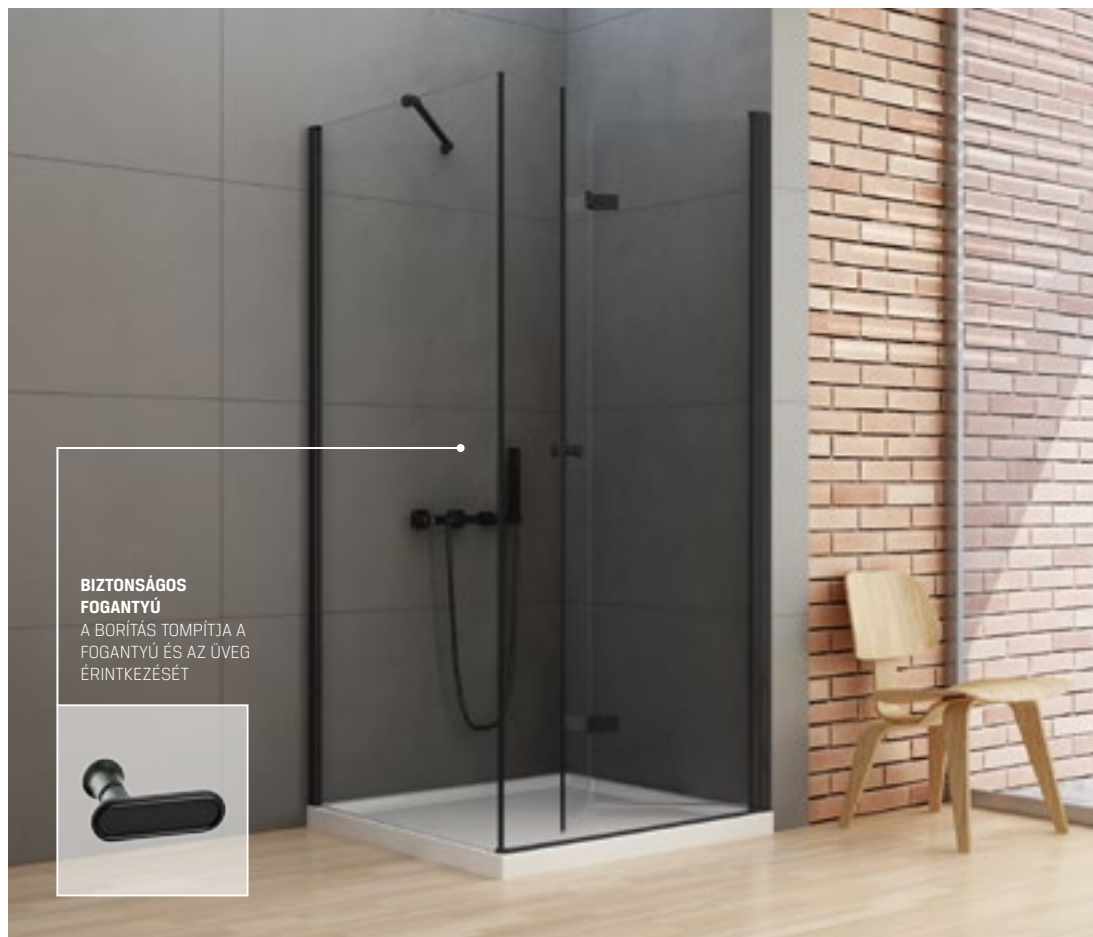

## BIZTONSÁGOS FOGANTYÚ

A BORÍTÁS TOMPÍTJA A FOGANTYÚ ÉS AZ ÜVEG ÉRINTKEZÉSÉT



## Tényleges méretek

a falblokk külső széléig, méretek az üveg tengelyéig 8-10 oldal.

Cikkszám	Méret	Ajtó	Bruttó ár Ft	A	B	W	H
■ D-0237A/D-0113B	70x70x195	1J	393 700	69,5-71	69-70,5	61	195
■ D-0237A/D-0114B	70x80x195	1J	400 900	69,5-71	79-80,5	61	195
■ D-0237A/D-0115B	70x90x195	1J	408 200	69,5-71	89-90,5	61	195
■ D-0237A/D-0116B	70x100x195	1J	415 900	69,5-71	99-100,5	61	195
■ D-0237A/D-0148B	70x110x195	1J	423 100	69,5-71	109-110,5	61	195
■ D-0237A/D-0149B	70x120x195	1J	430 300	69,5-71	119-120,5	61	195
■ D-0238A/D-0113B	80x70x195	1J	400 900	79,5-81	69-70,5	71	195
■ D-0238A/D-0114B	80x80x195	1J	408 200	79,5-81	79-80,5	71	195
■ D-0238A/D-0115B	80x90x195	1J	415 900	79,5-81	89-90,5	71	195
■ D-0238A/D-0116B	80x100x195	1J	423 100	79,5-81	99-100,5	71	195
■ D-0238A/D-0148B	80x110x195	1J	430 800	79,5-81	109-110,5	71	195
■ D-0238A/D-0149B	80x120x195	1J	438 000	79,5-81	119-120,5	71	195
■ D-0239A/D-0113B	90x70x195	1J	408 200	89,5-91	69-70,5	81	195
■ D-0239A/D-0114B	90x80x195	1J	415 900	89,5-91	79-80,5	81	195
■ D-0239A/D-0115B	90x90x195	1J	423 100	89,5-91	89-90,5	81	195
■ D-0239A/D-0116B	90x100x195	1J	430 300	89,5-91	99-100,5	81	195
■ D-0239A/D-0148B	90x110x195	1J	438 000	89,5-91	109-110,5	81	195
■ D-0239A/D-0149B	90x120x195	1J	445 300	89,5-91	119-120,5	81	195
■ D-0240A/D-0113B	100x70x195	1J	415 900	99,5-101	69-70,5	91	195
■ D-0240A/D-0114B	100x80x195	1J	423 100	99,5-101	79-80,5	91	195
■ D-0240A/D-0115B	100x90x195	1J	430 300	99,5-101	89-90,5	91	195
■ D-0240A/D-0116B	100x100x195	1J	438 000	99,5-101	99-100,5	91	195
■ D-0240A/D-0148B	100x110x195	1J	445 300	99,5-101	109-110,5	91	195
■ D-0240A/D-0149B	100x120x195	1J	453 000	99,5-101	119-120,5	91	195

■ A termék megrendelésre kapható. A gyártás ideje kb. 2 hét.

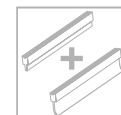
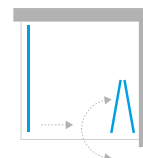

NÉGYZET ÉS TÉGLALAP ALAKÚ KABINOK

Műszaki információk  
[techniczne.newtrendy.pl/new\\_soleo](http://techniczne.newtrendy.pl/new_soleo)

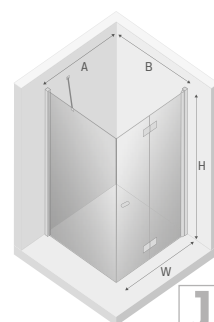

**FIGYELEM:** A Méret oszlopban szereplő adatok az ajtó x oldallap x magasság sorrendben vannak megadva

Oldalak 8-10 Oldalak 313-314, 317-327, 329-333

# NEW SOLEO BLACK

NÉGYZET ÉS TÉGLALAP ALAKÚ KABINOK

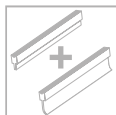
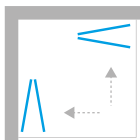

Műszaki információk  
[techniczne.newtrendy.pl/new\\_soleo](http://techniczne.newtrendy.pl/new_soleo)

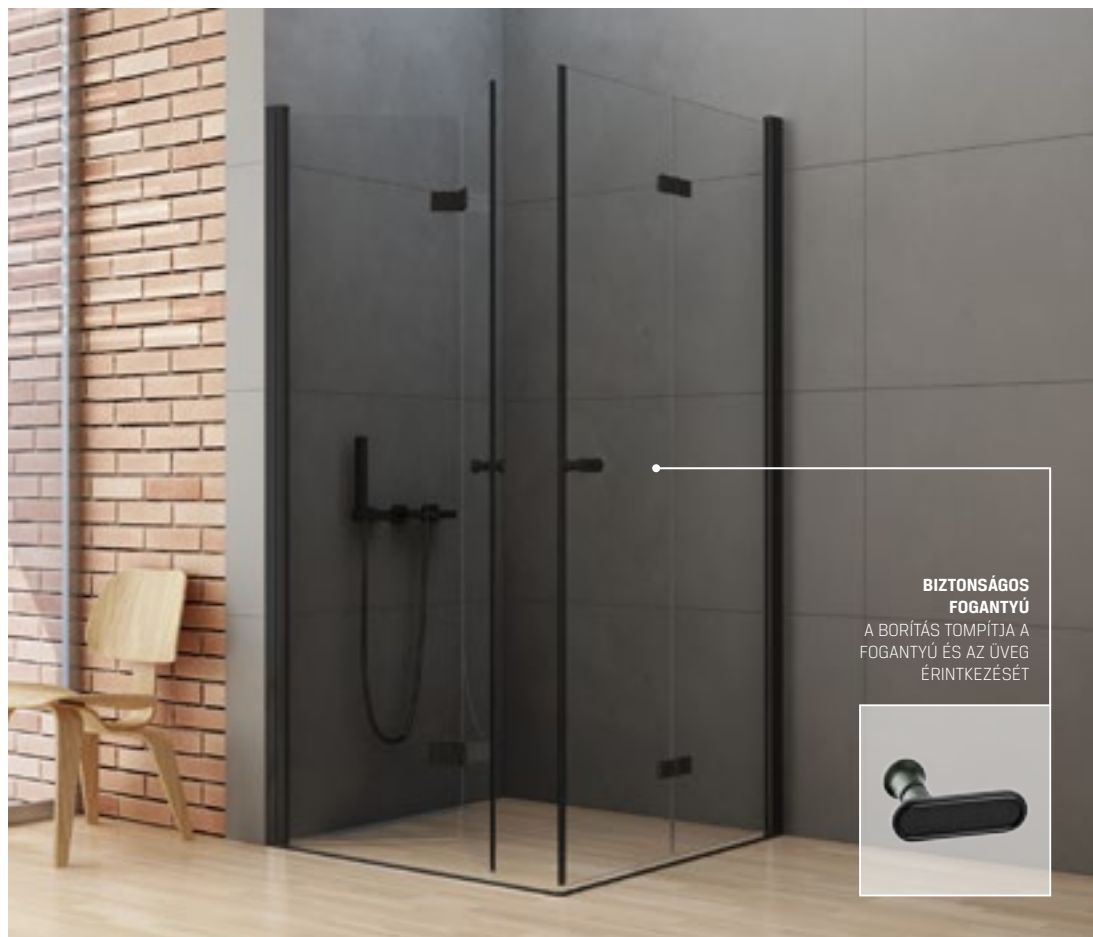

**BIZTONSÁGOS FOGANTYÚ**  
 A BORÍTÁS TOMPÍTJA A FOGANTYÚ ÉS AZ ÜVEG ÉRINTKEZÉSET

### Tényleges méretek

a falblokk külső széléig, méretek az üveg tengelyéig 8-10 oldal.

Cikkszám	Méret	Ajtó	Bruttó ár Ft	A	B	W	H
■ D-0233A/D-0237A	70x70x195	2	478 300	69-70,5	69-70,5	85	195
■ D-0233A/D-0238A	70x80x195	2	485 600	69-70,5	79-80,5	92	195
■ D-0233A/D-0239A	70x90x195	2	492 800	69-70,5	89-90,5	100	195
■ D-0233A/D-0240A	70x100x195	2	500 500	69-70,5	99-100,5	108	195
■ D-0234A/D-0237A	80x70x195	2	485 600	79-80,5	69-70,5	92	195
■ D-0234A/D-0238A	80x80x195	2	492 800	79-80,5	79-80,5	99	195
■ D-0234A/D-0239A	80x90x195	2	500 500	79-80,5	89-90,5	106	195
■ D-0234A/D-0240A	80x100x195	2	508 200	79-80,5	99-100,5	114	195
■ D-0235A/D-0237A	90x70x195	2	492 800	89-90,5	69-70,5	100	195
■ D-0235A/D-0238A	90x80x195	2	500 500	89-90,5	79-80,5	106	195
■ D-0235A/D-0239A	90x90x195	2	508 200	89-90,5	89-90,5	113	195
■ D-0235A/D-0240A	90x100x195	2	515 400	89-90,5	99-100,5	120	195
■ D-0236A/D-0237A	100x70x195	2	500 500	99-100,5	69-70,5	108	195
■ D-0236A/D-0238A	100x80x195	2	508 200	99-100,5	79-80,5	114	195
■ D-0236A/D-0239A	100x90x195	2	515 400	99-100,5	89-90,5	120	195
■ D-0236A/D-0240A	100x100x195	2	522 700	99-100,5	99-100,5	127	195

■ A termék megrendelésre kapható. A gyártás ideje kb. 2 hét.

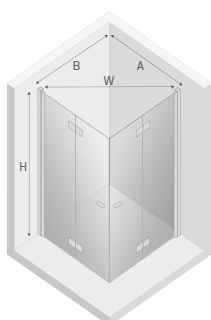

FIGYELEM: A Méret oszlopban szereplő adatok az ajtó L x ajtó P x magasság sorrendben vannak megadva



# NEW SOLEO BLACK

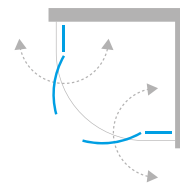

FÉLKÖRÍVES KABINOK R55

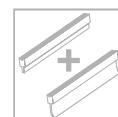

Műszaki információk  
[techniczne.newtrendy.pl/new\\_soleo](http://techniczne.newtrendy.pl/new_soleo)

## Tényleges méretek

a falblokk külső széléig, méretek az üveg tengelyéig 8-10 oldal.

Cikkszám	Méret	Ajtó	Bruttó ár Ft	A	B	C	W	H
K-0538	80x80x195	2	446 600	79-80,5	79-80,5	26,5	70	195
K-0539	90x90x195	2	454 300	89-90,5	89-90,5	36,5	70	195
K-0540	100x100x195	2	461 600	99-100,5	99-100,5	46,5	70	195

A termék megrendelésre kapható. A gyártás ideje kb. 2 hét.

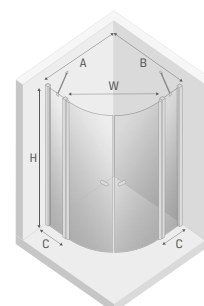

# NEW SOLEO BLACK

ÖTSZÖGLETŰ KABINOK

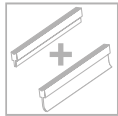
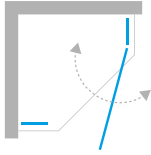

Műszaki információk  
[techniczne.newtrendy.pl/new\\_soleo](http://techniczne.newtrendy.pl/new_soleo)



### Tényleges méretek

a falblokk külső szélétől, méretek az üveg tengelyéig 8-10 oldal.

Cikkszám	Méret	Ajtó	Bruttó ár Ft	A	B	C	W	H
K-0612	80x80x195	1	331 700	78-79,5	78-79,5	32	60	195
K-0613	90x90x195	1	342 500	88-89,5	88-89,5	42	60	195

■ A termék megrendelésre kapható. A gyártás ideje kb. 2 hét.

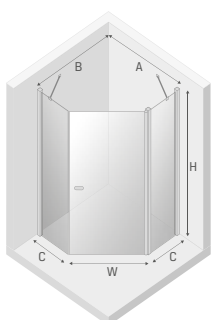

# NEW SOLEO BLACK

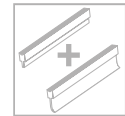
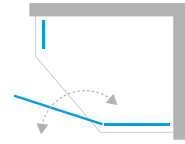

ASZIMMETRIKUS ÖTSZÖGLETŰ KABINOK

Műszaki információk  
[techniczne.newtrendy.pl/new\\_soleo](http://techniczne.newtrendy.pl/new_soleo)

## Tényleges méretek

a falblokk külső széléig, méretek az üveg tengelyéig 8-10 oldal.

Cikkszám	Méret	Ajtó	Bruttó ár Ft	A	B	C	D	W	H
■ K-0614	100x80x195	1	342 500	98-99,5	78-79,5	52	32	60	195
■ K-0615	100x80x195	1	342 500	78-79,5	98-99,5	32	52	60	195

■ A termék megrendelésre kapható. A gyártás ideje kb. 2 hét.

## K-0614

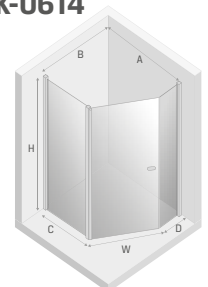

## K-0615

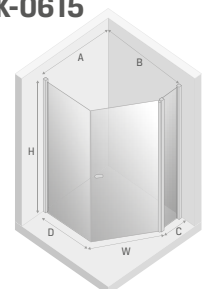

# NEW SOLEO BLACK

ÖTSZÖGLETŰ KABINOK

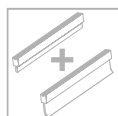
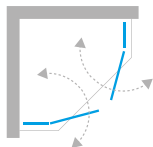

Műszaki információk  
[techniczne.newtrendy.pl/new\\_soleo](http://techniczne.newtrendy.pl/new_soleo)



### Tényleges méretek

a falblokk külső szélétől, méretek az üveg tengelyéig 8-10 oldal.

Cikkszám	Méret	Ajtó	Bruttó ár Ft	A	B	C	W	H
K-0616	80x80x195	2	386 400	77,5-79	77,5-79	32	58	195
K-0617	90x90x195	2	397 300	87,5-89	87,5-89	42	58	195

■ A termék megrendelésre kapható. A gyártás ideje kb. 2 hét.

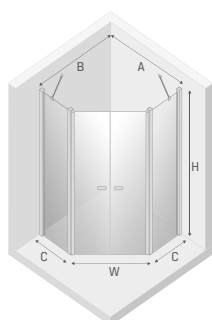



# NEW SOLEO BLACK

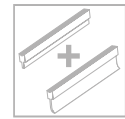
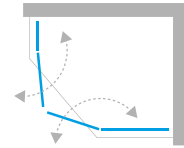

ASZIMMETRIKUS ÖTSZÖGLETŰ KABINOK

Műszaki információk  
[techniczne.newtrendy.pl/new\\_soleo](http://techniczne.newtrendy.pl/new_soleo)

## Tényleges méretek

a falblokk külső széléig, méretek az üveg tengelyéig 8-10 oldal.

Cikkszám	Méret	Ajtó	Bruttó ár Ft	A	B	C	D	W	H
K-0618	100x80x195	2	397 300	97,5-99	77,5-79	52	32	58	195

- A termék megrendelésre kapható. A gyártás ideje kb. 2 hét.

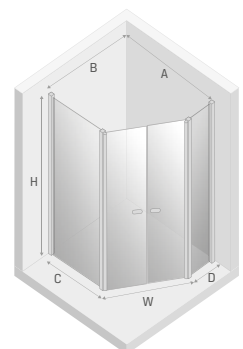

Oldalak 8-10



Oldalak 342-343

# NEW SOLEO BLACK

WALK-IN ZUHANYKABINOK



Műszaki információk  
techniczne.newtrendy.pl/new\_soleo



## Tényleges méretek

a falblokk külső széléig, méretek az üveg tengelyéig 8-10 oldal.

### Opció - Ferde konzol

	Cikkszám	Méret	Bruttó ár Ft	A	B	H
■	K-0765	50x195	170 500	47,5-49	-	195
■	K-0766	60x195	177 300	57,5-59	-	195
■	K-0767	70x195	184 100	67,5-69	-	195
■	K-0768	80x195	190 900	77,5-79	-	195
■	K-0769	90x195	197 700	87,5-89	-	195
■	K-0770	100x195	204 500	97,5-99	-	195
■	K-0771	110x195	211 700	107,5-109	-	195
■	K-0772	120x195	218 500	117,5-119	-	195

### Opció - Merőleges támaszték

■	K-0765-WP	50x195	185 900	47,5-49	max 120	195
■	K-0766-WP	60x195	192 700	57,5-59	max 120	195
■	K-0767-WP	70x195	199 900	67,5-69	max 120	195
■	K-0768-WP	80x195	206 700	77,5-79	max 120	195
■	K-0769-WP	90x195	213 500	87,5-89	max 120	195
■	K-0770-WP	100x195	220 300	97,5-99	max 120	195
■	K-0771-WP	110x195	227 100	107,5-109	max 120	195
■	K-0772-WP	120x195	233 900	117,5-119	max 120	195

■ A termék megrendelésre kapható. A gyártás ideje kb. 2 hét.

■ A termék megrendelésre kapható. A gyártás ideje kb. 4 hét.

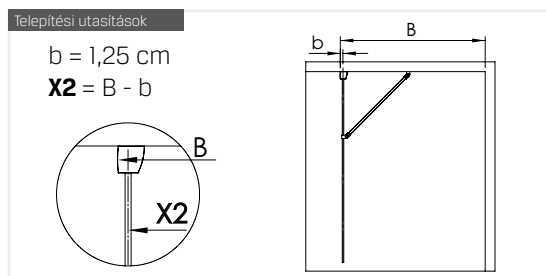
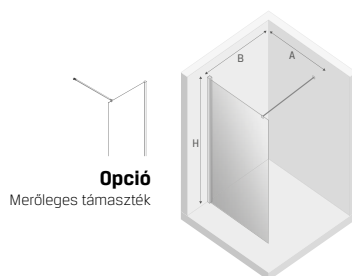
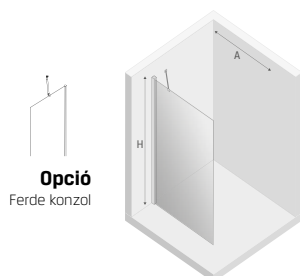

# NEW SOLEO BLACK



## Tényleges méretek

a falblokk külső széléig, méretek az üveg tengelyéig 8-10 oldal.

Cikkszám	Méret	Bruttó ár Ft	A	B	C	H
K-0773	50x195	263 300	49,5-51	max 120	34	195
K-0774	50x195	278 700	49,5-51	max 120	54	195
K-0775	60x195	271 000	59,5-61	max 120	34	195
K-0776	60x195	285 900	59,5-61	max 120	54	195
K-0777	70x195	278 300	69,5-71	max 120	34	195
K-0778	70x195	293 200	69,5-71	max 120	54	195
K-0779	80x195	285 900	79,5-81	max 120	34	195
K-0780	80x195	300 900	79,5-81	max 120	54	195
K-0781	90x195	293 200	89,5-91	max 120	34	195
K-0782	90x195	308 100	89,5-91	max 120	54	195
K-0783	100x195	300 900	99,5-101	max 120	34	195
K-0784	100x195	315 800	99,5-101	max 120	54	195
K-0785	110x195	308 100	109,5-110	max 120	34	195
K-0786	110x195	323 100	109,5-110	max 120	54	195
K-0787	120x195	315 800	119,5-120	max 120	34	195
K-0788	120x195	330 800	119,5-120	max 120	54	195

■ A termék megrendelésre kapható. A gyártás ideje kb. 2 hét.

■ A termék megrendelésre kapható. A gyártás ideje kb. 4 hét.

### Telepítési utasítások

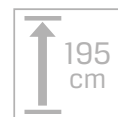
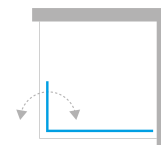
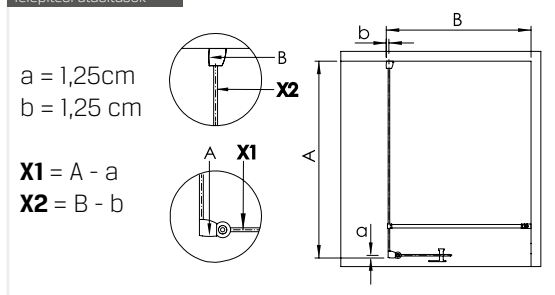

Műszaki információk  
[techniczne.newtrendy.pl/new\\_soleo](http://techniczne.newtrendy.pl/new_soleo)

WALK-IN ZUHANYKABINOK

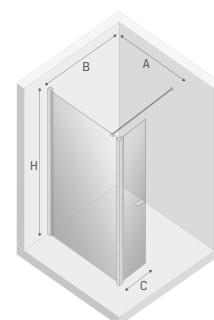

# NEW SOLEO BLACK

BÉÉPÍTETT AJTÓ

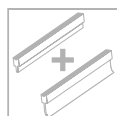
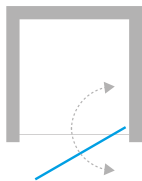

Műszaki információk  
[techniczne.newtrendy.pl/new\\_soleo](http://techniczne.newtrendy.pl/new_soleo)



Tényleges méretek

Cikkszám	Méret	Ajtó	Bruttó ár Ft	A	W	H
D-0275A	70x195	1	281 900	69-71,5	57,5	195
D-0276A	80x195	1	295 900	79-81,5	67,5	195
D-0277A	90x195	1	308 100	89-91,5	77,5	195
D-0278A	100x195	1	320 800	99-101,5	87,5	195

Toldó profil

Cikkszám	Méret	Leírás	Szín	Bruttó ár Ft
PP-0009	2 cm	A mágneses tömítés oldalán	fekete	39 900

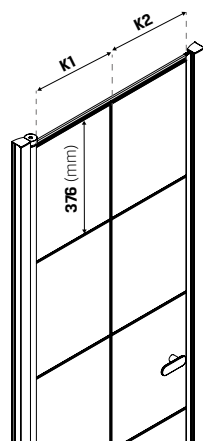
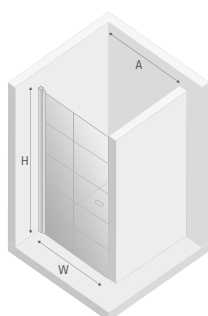

A nyomat mérete

Méret	K1	K2
70	275	283
80	325	333
90	375	383
100	425	433

Kerámiafestékkel nyomott technikával készült dekoratív keret.



# NEW SOLEO BLACK



Tényleges méretek

Cikkszám (Opció)	Bruttó ár Ft (1)	Cikkszám (Opció)	Bruttó ár Ft (2)	Méret	Ajtó	A	B	W	H
D-0279A	331 200	D-0279A-WK	370 100	90x195	1 B	89-91,5	26,5	57,5	195
D-0293A	331 200	D-0293A-WK	370 100	90x195	1 J	89-91,5	26,5	57,5	195



## Toldó profil

Cikkszám	Méret	Leírás	Szín	Bruttó ár Ft
PP-0009	2 cm	A mágneses tömítés oldalán	fekete	39 900

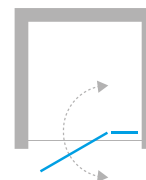
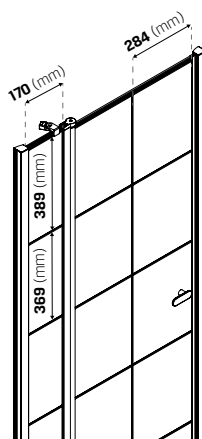

BÉÉPÍTETT AJTÓ

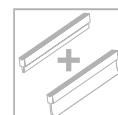

Műszaki információk  
[techniczne.newtrendy.pl/new\\_soleo](http://techniczne.newtrendy.pl/new_soleo)

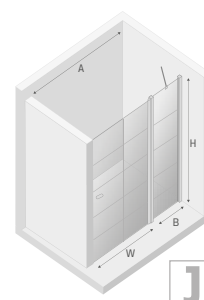
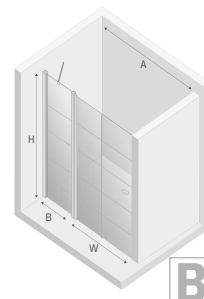

Kerámiafestéssel nyomott technikával készült dekoratív keret.

# NEW SOLEO BLACK

BÉÉPÍTETT AJTÓ

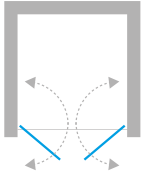

Műszaki információk  
[technicznenewtrendy.pl/new\\_soleo](http://technicznenewtrendy.pl/new_soleo)



## Tényleges méretek

Cikkszám	Méret	Ajtó	Bruttó ár Ft	A	W	H
D-0280A	80x195	2	317 200	78,5-81,5	64,5	195
D-0281A	90x195	2	329 400	88,5-91,5	74,5	195
D-0282A	100x195	2	342 100	98,5-101,5	84,5	195

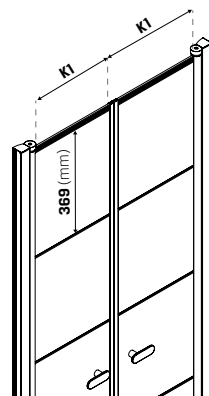
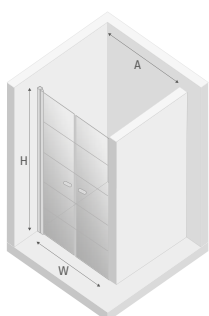

## A nyomat mérete

Méret	K1
80	325
90	375
100	425

Kerámiafestéssel nyomott technikával készült dekoratív keret.

# NEW SOLEO BLACK



**BIZTONSÁGOS FOGANTYÚ**  
A BORÍTÁS TOMPÍTJA A FOGANTYÚ ÉS AZ ÜVEG ÉRINTKEZÉSÉT



## Tényleges méretek

Cikkszám	Méret	Ajtó	Bruttó ár Ft	A	W	H
D-0283A	90x195	1 B	369 200	89-91,5	77	195
D-0284A	90x195	1 J	369 200	89-91,5	77	195

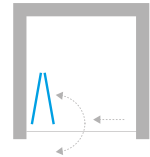

BÉÉPÍTETT AJTÓ

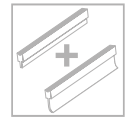

Műszaki információk  
[techniczne.newtrendy.pl/new\\_soleo](http://techniczne.newtrendy.pl/new_soleo)

## Toldó profil

Cikkszám	Méret	Leírás	Szín	Bruttó ár Ft
PP-0009	2 cm	A mágneses tömítés oldalán	fekete	39 900

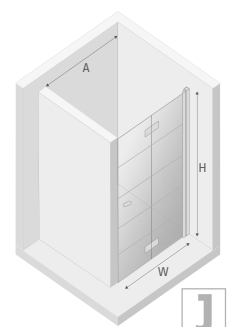
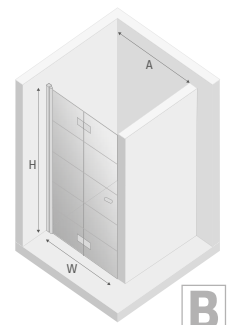
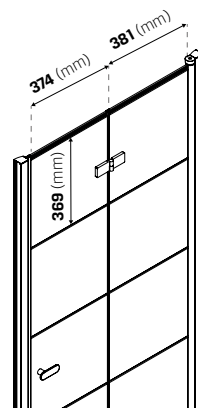

Kerámiafestéssel nyomott technikával készült dekoratív keret.

# NEW SOLEO BLACK

NÉGYZET KABINOK

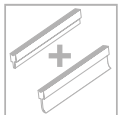
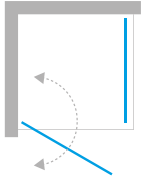

Műszaki információk  
[techniczne.newtrendy.pl/new\\_soleo](http://techniczne.newtrendy.pl/new_soleo)



### Tényleges méretek

a falblokk külső széléig, méretek az üveg tengelyéig 8-10 oldal.

Cikkszám (Opció)	Bruttó ár Ft (1)	Cikkszám (Opció)	Bruttó ár Ft (2)	Méret	Ajtó	A	B	W	H
D-0285A/D-0120B	469 700	D-0285A/D-0120B-WP	495 500	90x90x195	1 B	89-90,5	88,5-90	80	195
D-0285A/D-0121B	469 700	D-0285A/D-0121B-WP	495 500	90x90x195	1 J	89-90,5	88,5-90	80	195

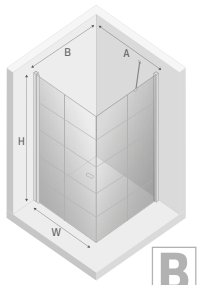

**B**

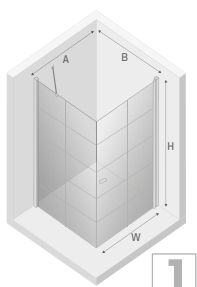

**J**

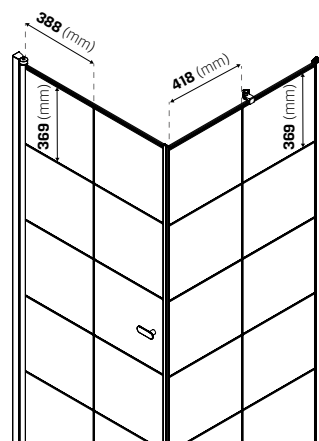

**Opció**  
Ferde konzol



**Opció**  
Párhuzamos konzol

Kerámiafestékkel nyomott technikával készült dekoratív keret.

**FIGYELEM:** A Méret oszlopban szereplő adatok az ajtó x oldallap x magasság sorrendben vannak megadva



Oldalak 313-314, 317-327, 329-333



Oldalak 8-10



# NEW SOLEO BLACK

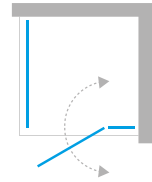

NÉGYZET KABINOK

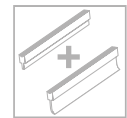

Műszaki információk  
[techniczne.newtrendy.pl/new\\_soleo](http://techniczne.newtrendy.pl/new_soleo)

## Tényleges méretek

a falblokk külső széléig, méretek az üveg tengelyéig 8-10 oldal.

Cikkszám	Méret	Ajtó	Bruttó ár Ft	A	B	C	W	H
K-0579	90x90x195	1 B	503 200	89,5-91	88,5-90	26,5	60	195
K-0581	90x90x195	1 J	503 200	89,5-91	88,5-90	26,5	60	195

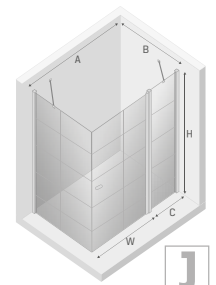
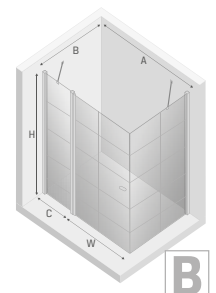
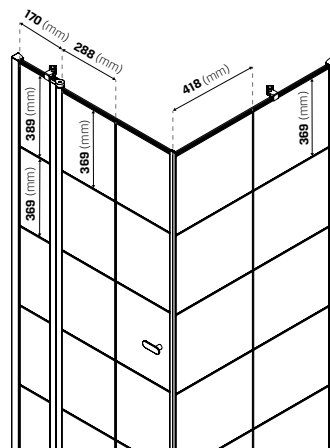

Kerámiafestéssel nyomott technikával készült dekoratív keret.

**FIGYELEM:** A Méret oszlopban szereplő adatok az ajtó x oldallap x magasság sorrendben vannak megadva



Oldalak 8-10



Oldalak 313-314, 317-327, 329-333

# NEW SOLEO BLACK

NÉGYZET KABINOK

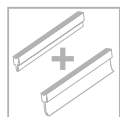
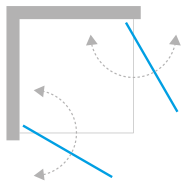

Műszaki információk  
[techniczne.newtrendy.pl/new\\_soleo](http://techniczne.newtrendy.pl/new_soleo)



**Tényleges méretek**  
 a falblokk külső széléig, méretek az üveg tengelyéig 8-10 oldal.

Cikkszám	Méret	Ajtó	Bruttó ár Ft	A	B	W	H
D-0285A/D-0285A	90x90x195	2	<b>471 500</b>	88,5-90	88,5-90	113	195

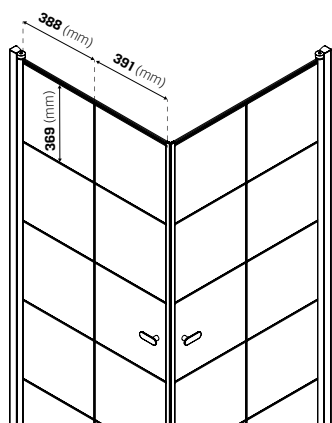
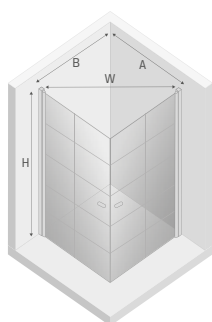

Kerámiafestékkel nyomott technikával készült dekoratív keret.

Oldalak 313-314, 317-327, 329-333

Oldalak 8-10

# NEW SOLEO BLACK

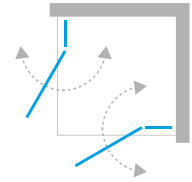

NÉGYZET KABINOK

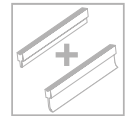

Műszaki információk  
[techniczne.newtrendy.pl/new\\_soleo](http://techniczne.newtrendy.pl/new_soleo)

## Tényleges méretek

a falblokk külső széléig, méretek az üveg tengelyéig 8-10 oldal.

Cikkszám	Méret	Ajtó	Bruttó ár Ft	A	B	C	D	W	H
K-0580	90x90x195	2	<b>538 500</b>	88,5-90	88,5-90	26,5	60	85	195

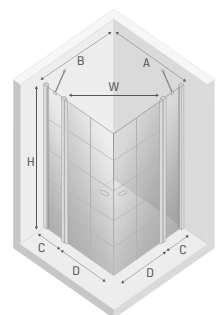
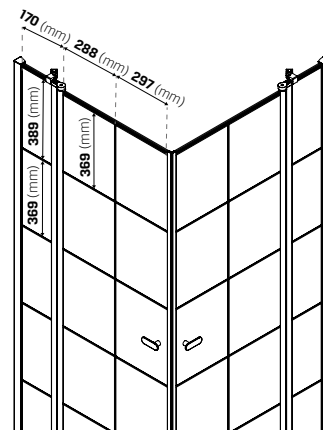

Kerámiafestékekkel nyomott technikával készült dekoratív keret.



Oldalak 8-10



Oldalak 313-314, 317-327, 329-333

# NEW SOLEO BLACK

NÉGYZET KABINOK

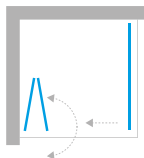

Műszaki információk  
[techniczne.newtrendy.pl/new-soleo](http://techniczne.newtrendy.pl/new-soleo)

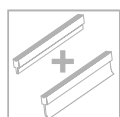

**BIZTONSÁGOS FOGANTYÚ**  
 A BORÍTÁS TOMPÍTJA A FOGANTYÚ ÉS AZ ÜVEG ÉRINTKEZÉSÉT

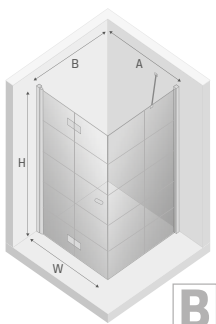

**B**

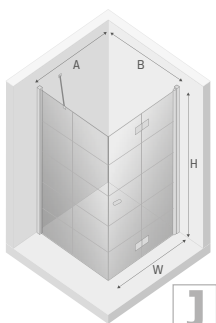

**J**

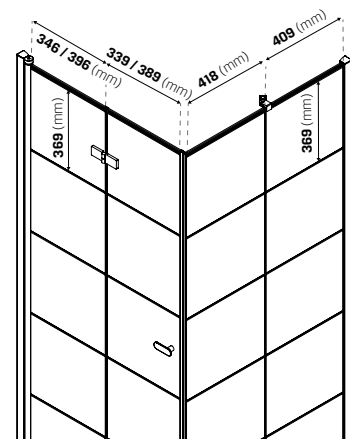

### Tényleges méretek

a falblokk külső széléig, méretek az üveg tengelyéig 8-10 oldal.

Cikkszám	Méret	Ajtó	Bruttó ár Ft	A	B	W	H
D-0287A/D-0120B	80x90x195	1 B	<b>540 300</b>	79,5-81	89-90,5	71	195
D-0288A/D-0121B	80x90x195	1 J	<b>540 300</b>	79,5-81	89-90,5	71	195
D-0289A/D-0120B	90x90x195	1 B	<b>544 400</b>	89,5-91	89-90,5	81	195
D-0290A/D-0121B	90x90x195	1 J	<b>544 400</b>	89,5-91	89-90,5	81	195



# NEW SOLEO BLACK



**BIZTONSÁGOS FOGANTYÚ**  
A BORÍTÁS TOMPÍTJA A FOGANTYÚ ÉS AZ ÜVEG ÉRINTKEZÉSÉT

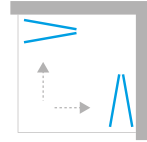

NÉGYZET KABINOK

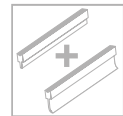

Műszaki információk  
[techniczne.newtrendy.pl/new\\_soleo](http://techniczne.newtrendy.pl/new_soleo)

## Tényleges méretek

a falblokk külső széléig, méretek az üveg tengelyéig 8-10 oldal.

Cikkszám	Méret	Ajtó	Bruttó ár Ft	A	B	W	H
D-0287A/D-0288A	80x80x195	2	596 000	79-80,5	79-80,5	99	195
D-0287A/D-0290A	80x90x195	2	608 200	79-80,5	89-90,5	106	195
D-0289A/D-0290A	90x90x195	2	620 400	89-90,5	89-90,5	113	195
D-0289A/D-0288A	90x80x195	2	608 200	89-90,5	79-80,5	106	195

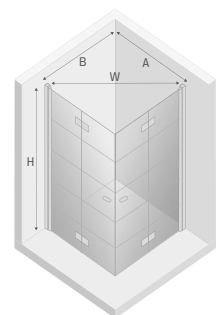
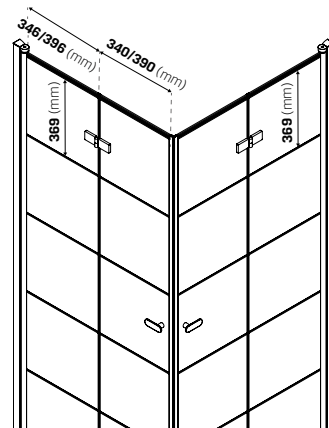

**FIGYELEM:** A Méret oszlopban szereplő adatok az ajtó L x ajtó P x magasság sorrendben vannak megadva



Oldalak 8-10



Oldalak 313-314, 317-327, 329-333



# PRIME

## A SZÉPSÉG ÉS AZ INNOVÁCIÓ IRÁNTI SZENVEDÉLYBŐL

Klasszikus stílus - szerény króm, masszív szerelvények, dekoratív fogantyú. Nem tud közömbösen elmenni e kabin mellett. Tökéletes üvegtáblák krómkeretekbe foglalva.

A Prime kollekciónak izléeses krómzott részletekkel és jellegzetes tolórendszerrel rendelkezik a zökkenőmentes ajtónyitás érdekében. Az innovatív mechanizmus alkalmazása kiküszöbölte az alsó futópálya felszerelésének szükségességét. Ennek köszönhetően a Prime a tökéletes formatervezés és az ergonomikus kialakítás ötvözeté.

Fedezze fel a klasszikusok modern változatát a Prime kollekciónak termékeivel.

A kollekciónak lehetőséget nyújt bármilyen személyes kialakításra, így a termékek még a legigényesebb belső terekhez is alkalmazkodnak. Megváltoztathatja mind a formát, mind a szerelvények színét és kiválaszthatja az üveg típusát. A választás az Öné. További információk a konfigurátor.[newtrendy.eu](http://newtrendy.eu) weboldalon.



# MÉRETRE Gyártott konfigurator.newtrendy.eu

A sorozat termékei egyedi megrendelésre is készülnek. Hozzon létre egy terméket egyedi méretekkel, formákkal és színvilággal. Az ajánlat részletei a 14-19 oldalakon találhatóak.

## IGAZÍTSA A MÉRETEKET



Van lehetőség van a kiválasztott termék egyedi méretkonfigurációban történő megrendelésére.

Alkalmazza ezt a megoldást az online konfigurációban: [konfigurator.newtrendy.eu](https://konfigurator.newtrendy.eu)

## SZABJA SZEMÉLYRE A FORMÁT

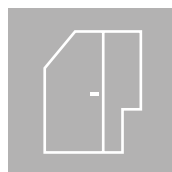

Szeretné maximalizálni a fürdőszoba helyét, ugyanakkor egyedi elrendezést kialakítani? Ne korlátozza magát a klasszikus megoldásokra, hanem tervezzen személyre szabott terméket. A megvalósítást hagyja ránk! További információkat talál a katalógus 16 oldalán.

Alkalmazza ezt a megoldást az online konfigurációban: [konfigurator.newtrendy.eu](https://konfigurator.newtrendy.eu)

## VÁLTOZTASSA MEG A SZERELVÉNYEK SZÍNÉT



A sorozat termékei szerelvényszínnek széles választékában kaphatók. További információ a katalógus 21-23 oldalán és a [konfigurator.newtrendy.eu](https://konfigurator.newtrendy.eu) oldalon található.

## VÁLASSZA KI AZ ÜVEGVÁLTOZATOT



Lehetőség van az üveg cseréjére más vastagságúra és kialakításúra. További információ a katalógus 18. oldalán és a [konfigurator.newtrendy.eu](https://konfigurator.newtrendy.eu) oldalon található.

## TÖRÖLKÖZŐTARTÓS FOGANTYÚ

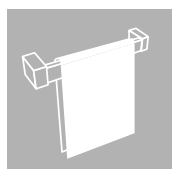

Az ebben a kollekciónban szereplő termékekhez egyedi megrendelés keretében törölközőtartós fogantyú is felszerelhető. A rendelkezésre álló konfigurációs lehetőségek részletes leírása a 20. oldalán található.



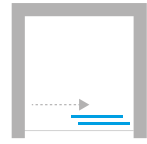

BÉÉPÍTETT AJTÓ

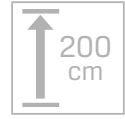

Műszaki információk  
[techniczne.newtrendy.pl/prime](http://techniczne.newtrendy.pl/prime)

### Tényleges méretek

Cikkszám	Méret	Ajtó	Bruttó ár Ft	A	B	W	H
D-0298A	100x200	1 B	222 100	97,7-101,7	44	40	200
D-0299A	100x200	1 J	222 100	97,7-101,7	44	40	200
D-0300A	110x200	1 B	229 400	107,7-111,7	49	45	200
D-0301A	110x200	1 J	229 400	107,7-111,7	49	45	200
D-0302A	120x200	1 B	236 200	117,7-121,7	54	50	200
D-0303A	120x200	1 J	236 200	117,7-121,7	54	50	200
D-0304A	130x200	1 B	243 400	127,7-131,7	59	55	200
D-0305A	130x200	1 J	243 400	127,7-131,7	59	55	200
D-0306A	140x200	1 B	247 900	137,7-141,7	64	60	200
D-0307A	140x200	1 J	247 900	137,7-141,7	64	60	200
D-0308A	150x200	1 B	255 200	147,7-151,7	74	60	200
D-0309A	150x200	1 J	255 200	147,7-151,7	74	60	200
D-0310A	160x200	1 B	262 000	157,7-161,7	84	60	200
D-0311A	160x200	1 J	262 000	157,7-161,7	84	60	200

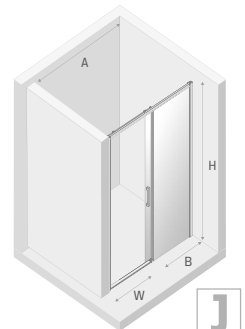
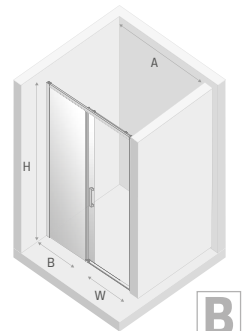

# PRIME

BÉÉPÍTETT AJTÓ

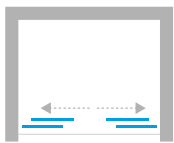

Műszaki információk  
[technikazne.novtrendy.pl/prime](http://technikazne.novtrendy.pl/prime)



## Tényleges méretek

Cikkszám	Méret	Ajtó	Bruttó ár Ft	A	B	W	H
D-0356A	130x200	2	<b>299 100</b>	128-132	29	50	200
D-0334A	140x200	2	<b>305 400</b>	138-142	31,5	55	200
D-0335A	150x200	2	<b>311 300</b>	148-152	34	60	200
D-0336A	160x200	2	<b>317 600</b>	158-162	36,5	65	200
D-0337A	170x200	2	<b>324 000</b>	168-172	39	70	200
■ D-0338A	180x200	2	<b>330 300</b>	178-182	41,5	75	200
■ D-0339A	190x200	2	<b>336 200</b>	188-192	44	80	200
■ D-0340A	200x200	2	<b>342 500</b>	198-202	46,5	85	200

■ A termék megrendelésre kapható. A gyártás ideje kb. 4 hét.

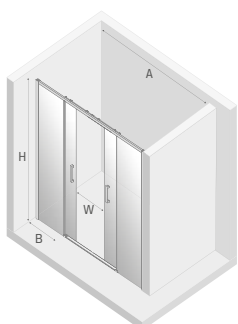



### Tényleges méretek

a falblokk külső széléig, méretek az üveg tengelyéig 8-10 oldal.

Cikkszám	Méret	Ajtó	Bruttó ár Ft	A	B	C	D	W	H
D-0348A/D-0349A	70x70x200	2	310 400	67,5-69,5	67,5-69,5	29	29	34	200
D-0348A/D-0295A	70x80x200	2	317 600	67,5-69,5	77,5-79,5	29	34	37	200
D-0348A/D-0297A	70x90x200	2	324 400	67,5-69,5	87,5-89,5	29	39	41	200
D-0348A/D-0299A	70x100x200	2	331 700	67,5-69,5	97,5-99,5	29	44	45,5	200
D-0348A/D-0301A	70x110x200	2	338 500	67,5-69,5	107,5-109,5	29	49	50	200
D-0348A/D-0303A	70x120x200	2	345 700	67,5-69,5	117,5-119,5	29	54	54	200
D-0294A/D-0349A	80x70x200	2	317 600	77,5-79,5	67,5-69,5	34	29	37	200
D-0294A/D-0295A	80x80x200	2	324 400	77,5-79,5	77,5-79,5	34	34	40	200
D-0294A/D-0297A	80x90x200	2	331 700	77,5-79,5	87,5-89,5	34	39	44	200
D-0294A/D-0299A	80x100x200	2	338 500	77,5-79,5	97,5-99,5	34	44	48	200
D-0294A/D-0301A	80x110x200	2	345 700	77,5-79,5	107,5-109,5	34	49	52,5	200
D-0294A/D-0303A	80x120x200	2	352 500	77,5-79,5	117,5-119,5	34	54	57	200
D-0296A/D-0349A	90x70x200	2	324 400	87,5-89,5	67,5-69,5	39	29	41	200
D-0296A/D-0295A	90x80x200	2	331 700	87,5-89,5	77,5-79,5	39	34	44	200
D-0296A/D-0297A	90x90x200	2	338 500	87,5-89,5	87,5-89,5	39	39	48	200
D-0296A/D-0299A	90x100x200	2	345 700	87,5-89,5	97,5-99,5	39	44	51	200
D-0296A/D-0301A	90x110x200	2	352 500	87,5-89,5	107,5-109,5	39	49	55,5	200
D-0296A/D-0303A	90x120x200	2	359 700	87,5-89,5	117,5-119,5	39	54	59,5	200
D-0298A/D-0349A	100x70x200	2	331 700	97,5-99,5	67,5-69,5	44	29	45,5	200
D-0298A/D-0295A	100x80x200	2	338 500	97,5-99,5	77,5-79,5	44	34	48	200
D-0298A/D-0297A	100x90x200	2	345 700	97,5-99,5	87,5-89,5	44	39	51	200
D-0298A/D-0299A	100x100x200	2	352 500	97,5-99,5	97,5-99,5	44	44	55	200
D-0300A/D-0349A	110x70x200	2	338 500	107,5-109,5	67,5-69,5	49	29	50	200
D-0300A/D-0295A	110x80x200	2	345 700	107,5-109,5	77,5-79,5	49	34	52,5	200
D-0300A/D-0297A	110x90x200	2	352 500	107,5-109,5	87,5-89,5	49	39	55,5	200
D-0302A/D-0349A	120x70x200	2	345 700	117,5-119,5	67,5-69,5	54	29	54	200
D-0302A/D-0295A	120x80x200	2	352 500	117,5-119,5	77,5-79,5	54	34	57	200
D-0302A/D-0297A	120x90x200	2	359 700	117,5-119,5	87,5-89,5	54	39	59,5	200

FIGYELEM: A Méret oszlopban szereplő adatok az ajtó L x ajtó P x magasság sorrendben vannak megadva



Oldalak 8-10



Oldalak 313-314, 317-327, 329-333

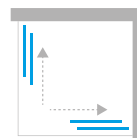

Műszaki információk  
[techniczne.newtrendy.pl/prime](http://techniczne.newtrendy.pl/prime)

NÉGYZET ÉS TÉGLALAP ALAKÚ KABINOK

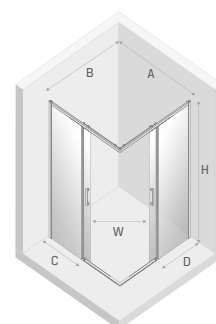

# PRIME

NÉGYZET ÉS TÉGLALAP ALAKÚ KABINOK



Műszaki információk  
techniczne.newtrendy.pl/prime

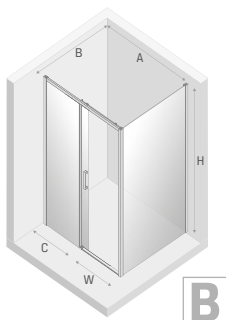

### Tényleges méretek

a falblokk külső szélétől, méretek az üveg tengelyéig 8-10 oldal.

Cikkszám	Méret	Ajtó	Bruttó ár Ft	A	B	C	W	H
D-0298A/D-0122B	100x70x200	1 B	320 300	97,5-101,5	68,5-70,5	44	40	200
D-0298A/D-0123B	100x80x200	1 B	327 600	97,5-101,5	78,5-80,5	44	40	200
D-0298A/D-0124B	100x90x200	1 B	334 400	97,5-101,5	88,5-90,5	44	40	200
D-0298A/D-0125B	100x100x200	1 B	341 600	97,5-101,5	98,5-100,5	44	40	200
D-0300A/D-0122B	110x70x200	1 B	327 600	107,5-111,5	68,5-70,5	49	45	200
D-0300A/D-0123B	110x80x200	1 B	334 400	107,5-111,5	78,5-80,5	49	45	200
D-0300A/D-0124B	110x90x200	1 B	341 600	107,5-111,5	88,5-90,5	49	45	200
D-0300A/D-0125B	110x100x200	1 B	348 400	107,5-111,5	98,5-100,5	49	45	200
D-0302A/D-0122B	120x70x200	1 B	334 400	117,5-121,5	68,5-70,5	54	50	200
D-0302A/D-0123B	120x80x200	1 B	341 600	117,5-121,5	78,5-80,5	54	50	200
D-0302A/D-0124B	120x90x200	1 B	348 400	117,5-121,5	88,5-90,5	54	50	200
D-0302A/D-0125B	120x100x200	1 B	355 700	117,5-121,5	98,5-100,5	54	50	200
D-0304A/D-0122B	130x70x200	1 B	341 600	127,5-131,5	68,5-70,5	59	55	200
D-0304A/D-0123B	130x80x200	1 B	348 400	127,5-131,5	78,5-80,5	59	55	200
D-0304A/D-0124B	130x90x200	1 B	355 700	127,5-131,5	88,5-90,5	59	55	200
D-0304A/D-0125B	130x100x200	1 B	362 400	127,5-131,5	98,5-100,5	59	55	200
D-0306A/D-0122B	140x70x200	1 B	346 100	137,5-141,5	68,5-70,5	64	60	200
D-0306A/D-0123B	140x80x200	1 B	352 900	137,5-141,5	78,5-80,5	64	60	200
D-0306A/D-0124B	140x90x200	1 B	360 200	137,5-141,5	88,5-90,5	64	60	200
D-0306A/D-0125B	140x100x200	1 B	367 400	137,5-141,5	98,5-100,5	64	60	200
D-0308A/D-0122B	150x70x200	1 B	352 900	147,5-151,5	68,5-70,5	74	60	200
D-0308A/D-0123B	150x80x200	1 B	360 200	147,5-151,5	78,5-80,5	74	60	200
D-0308A/D-0124B	150x90x200	1 B	367 400	147,5-151,5	88,5-90,5	74	60	200
D-0308A/D-0125B	150x100x200	1 B	374 200	147,5-151,5	98,5-100,5	74	60	200
D-0310A/D-0122B	160x70x200	1 B	360 200	157,5-161,5	68,5-70,5	84	60	200
D-0310A/D-0123B	160x80x200	1 B	367 400	157,5-161,5	78,5-80,5	84	60	200
D-0310A/D-0124B	160x90x200	1 B	374 200	157,5-161,5	88,5-90,5	84	60	200
D-0310A/D-0125B	160x100x200	1 B	381 500	157,5-161,5	98,5-100,5	84	60	200

FIGYELEM: A Méret oszlopban szereplő adatok az ajtó x oldallap x magasság sorrendben vannak megadva





**Tényleges méretek**  
a falblokk külső széléig, méretek az üveg tengelyéig 8-10 oldal.

Cikkszám	Méret	Ajtó	Bruttó ár Ft	A	B	C	W	H
D-0299A/D-0122B	100x70x200	1 J	320 300	97,5-101,5	68,5-70,5	44	40	200
D-0299A/D-0123B	100x80x200	1 J	327 600	97,5-101,5	78,5-80,5	44	40	200
D-0299A/D-0124B	100x90x200	1 J	334 400	97,5-101,5	88,5-90,5	44	40	200
D-0299A/D-0125B	100x100x200	1 J	341 600	97,5-101,5	98,5-100,5	44	40	200
D-0301A/D-0122B	110x70x200	1 J	327 600	107,5-111,5	68,5-70,5	49	45	200
D-0301A/D-0123B	110x80x200	1 J	334 400	107,5-111,5	78,5-80,5	49	45	200
D-0301A/D-0124B	110x90x200	1 J	341 600	107,5-111,5	88,5-90,5	49	45	200
D-0301A/D-0125B	110x100x200	1 J	348 400	107,5-111,5	98,5-100,5	49	45	200
D-0303A/D-0122B	120x70x200	1 J	334 400	117,5-121,5	68,5-70,5	54	50	200
D-0303A/D-0123B	120x80x200	1 J	341 600	117,5-121,5	78,5-80,5	54	50	200
D-0303A/D-0124B	120x90x200	1 J	348 400	117,5-121,5	88,5-90,5	54	50	200
D-0303A/D-0125B	120x100x200	1 J	355 700	117,5-121,5	98,5-100,5	54	50	200
D-0305A/D-0122B	130x70x200	1 J	341 600	127,5-131,5	68,5-70,5	59	55	200
D-0305A/D-0123B	130x80x200	1 J	348 400	127,5-131,5	78,5-80,5	59	55	200
D-0305A/D-0124B	130x90x200	1 J	355 700	127,5-131,5	88,5-90,5	59	55	200
D-0305A/D-0125B	130x100x200	1 J	362 400	127,5-131,5	98,5-100,5	59	55	200
D-0307A/D-0122B	140x70x200	1 J	346 100	137,5-141,5	68,5-70,5	64	60	200
D-0307A/D-0123B	140x80x200	1 J	352 900	137,5-141,5	78,5-80,5	64	60	200
D-0307A/D-0124B	140x90x200	1 J	360 200	137,5-141,5	88,5-90,5	64	60	200
D-0307A/D-0125B	140x100x200	1 J	367 400	137,5-141,5	98,5-100,5	64	60	200
D-0309A/D-0122B	150x70x200	1 J	352 900	147,5-151,5	68,5-70,5	74	60	200
D-0309A/D-0123B	150x80x200	1 J	360 200	147,5-151,5	78,5-80,5	74	60	200
D-0309A/D-0124B	150x90x200	1 J	367 400	147,5-151,5	88,5-90,5	74	60	200
D-0309A/D-0125B	150x100x200	1 J	374 200	147,5-151,5	98,5-100,5	74	60	200
D-0311A/D-0122B	160x70x200	1 J	360 200	157,5-161,5	68,5-70,5	84	60	200
D-0311A/D-0123B	160x80x200	1 J	367 400	157,5-161,5	78,5-80,5	84	60	200
D-0311A/D-0124B	160x90x200	1 J	374 200	157,5-161,5	88,5-90,5	84	60	200
D-0311A/D-0125B	160x100x200	1 J	381 500	157,5-161,5	98,5-100,5	84	60	200

**FIGYELEM:** A Méret oszlopban szereplő adatok az ajtó x oldallap x magasság sorrendben vannak megadva



Oldalak 8-10



Oldalak 313-314, 317-327, 329-333

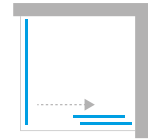

Műszaki információk  
techniczne.newtrendy.pl/prime

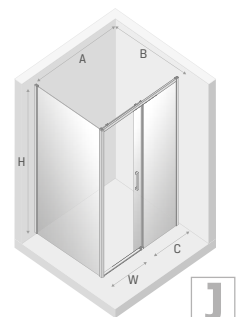

NÉGYZET ÉS TÉGLALAP ALAKÚ KABINOK

ÚJDONSÁG

# PRIME

NÉGYZET ÉS TÉGLALAP ALAKÚ KABINOK

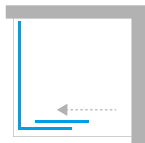

Műszaki információk  
technic@neovirendy.pl/prime

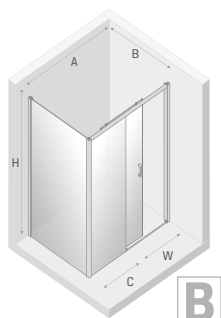

**B**



### Tényleges méretek

a falblokk külső széléig, méretek az üveg tengelyéig 8-10 oldal.

Cikkszám	Méret	Ajtó	Bruttó ár Ft	A	B	C	W	H
■ K-1196	100x70x200	1 B	320 300	97,5-101,5	68,5-70,5	44	40	200
■ K-1197	100x80x200	1 B	327 600	97,5-101,5	78,5-80,5	44	40	200
■ K-1198	100x90x200	1 B	334 400	97,5-101,5	88,5-90,5	44	40	200
■ K-1199	100x100x200	1 B	341 600	97,5-101,5	98,5-100,5	44	40	200
■ K-1200	110x70x200	1 B	327 600	107,5-111,5	68,5-70,5	49	45	200
■ K-1201	110x80x200	1 B	334 400	107,5-111,5	78,5-80,5	49	45	200
■ K-1202	110x90x200	1 B	341 600	107,5-111,5	88,5-90,5	49	45	200
■ K-1203	110x100x200	1 B	348 400	107,5-111,5	98,5-100,5	49	45	200
■ K-1204	120x70x200	1 B	334 400	117,5-121,5	68,5-70,5	54	50	200
■ K-1205	120x80x200	1 B	341 600	117,5-121,5	78,5-80,5	54	50	200
■ K-1206	120x90x200	1 B	348 400	117,5-121,5	88,5-90,5	54	50	200
■ K-1207	120x100x200	1 B	355 700	117,5-121,5	98,5-100,5	54	50	200
■ K-1208	130x70x200	1 B	341 600	127,5-131,5	68,5-70,5	59	55	200
■ K-1209	130x80x200	1 B	348 400	127,5-131,5	78,5-80,5	59	55	200
■ K-1210	130x90x200	1 B	355 700	127,5-131,5	88,5-90,5	59	55	200
■ K-1211	130x100x200	1 B	362 400	127,5-131,5	98,5-100,5	59	55	200
■ K-1212	140x70x200	1 B	346 100	137,5-141,5	68,5-70,5	64	60	200
■ K-1213	140x80x200	1 B	353 400	137,5-141,5	78,5-80,5	64	60	200
■ K-1214	140x90x200	1 B	360 200	137,5-141,5	88,5-90,5	64	60	200
■ K-1215	140x100x200	1 B	367 400	137,5-141,5	98,5-100,5	64	60	200
■ K-1216	150x70x200	1 B	353 400	147,5-151,5	68,5-70,5	74	60	200
■ K-1217	150x80x200	1 B	360 200	147,5-151,5	78,5-80,5	74	60	200
■ K-1218	150x90x200	1 B	367 400	147,5-151,5	88,5-90,5	74	60	200
■ K-1219	150x100x200	1 B	374 200	147,5-151,5	98,5-100,5	74	60	200
■ K-1220	160x70x200	1 B	360 200	157,5-161,5	68,5-70,5	84	60	200
■ K-1221	160x80x200	1 B	367 400	157,5-161,5	78,5-80,5	84	60	200
■ K-1222	160x90x200	1 B	374 200	157,5-161,5	88,5-90,5	84	60	200
■ K-1223	160x100x200	1 B	381 500	157,5-161,5	98,5-100,5	84	60	200

■ ÚJDONSÁG

FIGYELEM: A Méret oszlopban szereplő adatok az ajtó x oldallap x magasság sorrendben vannak megadva

Oldalak 313-314, 317-327, 329-333

Oldalak 8-10



## Tényleges méretek

a falblokk külső széléig, méretek az üveg tengelyéig 8-10 oldal.

Cikkszám	Méret	Ajtó	Bruttó ár Ft	A	B	C	W	H
■ K-1224	100x70x200	1 J	320 300	97,5-101,5	68,5-70,5	44	40	200
■ K-1225	100x80x200	1 J	327 600	97,5-101,5	78,5-80,5	44	40	200
■ K-1226	100x90x200	1 J	334 400	97,5-101,5	88,5-90,5	44	40	200
■ K-1227	100x100x200	1 J	341 600	97,5-101,5	98,5-100,5	44	40	200
■ K-1228	110x70x200	1 J	327 600	107,5-111,5	68,5-70,5	49	45	200
■ K-1229	110x80x200	1 J	334 400	107,5-111,5	78,5-80,5	49	45	200
■ K-1230	110x90x200	1 J	341 600	107,5-111,5	88,5-90,5	49	45	200
■ K-1231	110x100x200	1 J	348 400	107,5-111,5	98,5-100,5	49	45	200
■ K-1232	120x70x200	1 J	334 400	117,5-121,5	68,5-70,5	54	50	200
■ K-1233	120x80x200	1 J	341 600	117,5-121,5	78,5-80,5	54	50	200
■ K-1234	120x90x200	1 J	348 400	117,5-121,5	88,5-90,5	54	50	200
■ K-1235	120x100x200	1 J	355 700	117,5-121,5	98,5-100,5	54	50	200
■ K-1236	130x70x200	1 J	341 600	127,5-131,5	68,5-70,5	59	55	200
■ K-1237	130x80x200	1 J	348 400	127,5-131,5	78,5-80,5	59	55	200
■ K-1238	130x90x200	1 J	355 700	127,5-131,5	88,5-90,5	59	55	200
■ K-1239	130x100x200	1 J	362 400	127,5-131,5	98,5-100,5	59	55	200
■ K-1240	140x70x200	1 J	346 100	137,5-141,5	68,5-70,5	64	60	200
■ K-1241	140x80x200	1 J	353 400	137,5-141,5	78,5-80,5	64	60	200
■ K-1242	140x90x200	1 J	360 200	137,5-141,5	88,5-90,5	64	60	200
■ K-1243	140x100x200	1 J	367 400	137,5-141,5	98,5-100,5	64	60	200
■ K-1244	150x70x200	1 J	353 400	147,5-151,5	68,5-70,5	74	60	200
■ K-1245	150x80x200	1 J	360 200	147,5-151,5	78,5-80,5	74	60	200
■ K-1246	150x90x200	1 J	367 400	147,5-151,5	88,5-90,5	74	60	200
■ K-1247	150x100x200	1 J	374 200	147,5-151,5	98,5-100,5	74	60	200
■ K-1248	160x70x200	1 J	360 200	157,5-161,5	68,5-70,5	84	60	200
■ K-1249	160x80x200	1 J	367 400	157,5-161,5	78,5-80,5	84	60	200
■ K-1250	160x90x200	1 J	374 200	157,5-161,5	88,5-90,5	84	60	200
■ K-1251	160x100x200	1 J	381 500	157,5-161,5	98,5-100,5	84	60	200

■ ÚJDONSÁG

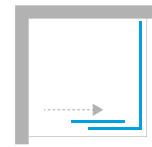

NÉGYZET ÉS TÉGLALAP ALAKÚ KABINOK

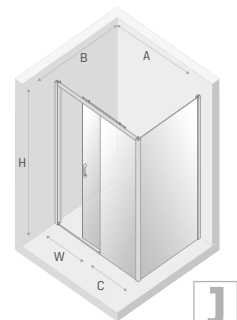
Műszaki információk  
technic@neovirendy.pl/prime

FIGYELEM: A Méret oszlopban szereplő adatok az ajtó x oldallap x magasság sorrendben vannak megadva



Oldalak 8-10



Oldalak 313-314, 317-327, 329-333

ÚJDONSÁG

# PRIME

FALRA SZERELHETŐ KABINOK

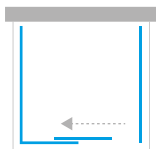

Műszaki információk  
techniczne.newtrendy.pl/prime



### Tényleges méretek

a falblokk külső szélétől, méretek az üveg tengelyéig 8-10 oldal.

Cikkszám	Méret	Ajtó	Bruttó ár Ft	A	B	C	W	H
K-0812	100x70x200	1 B	484 200	97,5-101,5	68,5-70,5	44	40	200
K-0813	100x80x200	1 B	496 400	97,5-101,5	78,5-80,5	44	40	200
K-0814	100x90x200	1 B	508 200	97,5-101,5	88,5-90,5	44	40	200
K-0815	100x100x200	1 B	520 000	97,5-101,5	98,5-100,5	44	40	200
K-0816	110x70x200	1 B	490 100	107,5-111,5	68,5-70,5	49	45	200
K-0817	110x80x200	1 B	501 800	107,5-111,5	78,5-80,5	49	45	200
K-0818	110x90x200	1 B	513 600	107,5-111,5	88,5-90,5	49	45	200
K-0819	110x100x200	1 B	525 400	107,5-111,5	98,5-100,5	49	45	200
K-0820	120x70x200	1 B	496 400	117,5-121,5	68,5-70,5	54	50	200
K-0821	120x80x200	1 B	508 200	117,5-121,5	78,5-80,5	54	50	200
K-0822	120x90x200	1 B	520 400	117,5-121,5	88,5-90,5	54	50	200
K-0823	120x100x200	1 B	531 700	117,5-121,5	98,5-100,5	54	50	200
K-0824	130x70x200	1 B	502 300	127,5-131,5	68,5-70,5	59	55	200
K-0825	130x80x200	1 B	514 500	127,5-131,5	78,5-80,5	59	55	200
K-0826	130x90x200	1 B	526 300	127,5-131,5	88,5-90,5	59	55	200
K-0827	130x100x200	1 B	538 100	127,5-131,5	98,5-100,5	59	55	200
K-0828	140x70x200	1 B	508 600	137,5-141,5	68,5-70,5	64	60	200
K-0829	140x80x200	1 B	520 400	137,5-141,5	78,5-80,5	64	60	200
K-0830	140x90x200	1 B	532 200	137,5-141,5	88,5-90,5	64	60	200
K-0831	140x100x200	1 B	543 900	137,5-141,5	98,5-100,5	64	60	200
K-0832	150x70x200	1 B	515 400	147,5-151,5	68,5-70,5	74	60	200
K-0833	150x80x200	1 B	527 200	147,5-151,5	78,5-80,5	74	60	200
K-0834	150x90x200	1 B	539 000	147,5-151,5	88,5-90,5	74	60	200
K-0835	150x100x200	1 B	550 700	147,5-151,5	98,5-100,5	74	60	200
K-0836	160x70x200	1 B	517 200	157,5-161,5	68,5-70,5	84	60	200
K-0837	160x80x200	1 B	529 000	157,5-161,5	78,5-80,5	84	60	200
K-0838	160x90x200	1 B	540 800	157,5-161,5	88,5-90,5	84	60	200
K-0839	160x100x200	1 B	552 500	157,5-161,5	98,5-100,5	84	60	200

■ ÚJDONSÁG

■ A termék megrendelésre kapható. A gyártás ideje kb. 2 hét.

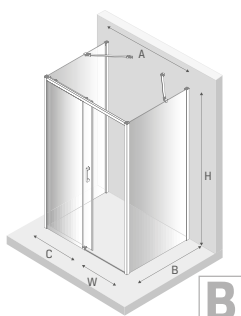

**B**

FIGYELEM: A Méret oszlopban szereplő adatok az ajtó x oldallap x magasság sorrendben vannak megadva

Oldalak 313-314, 317-327, 329-333

Oldalak 8-10





## Tényleges méretek

a falblokk külső széléig, méretek az üveg tengelyéig 8-10 oldal.

Cikkszám	Méret	Ajtó	Bruttó ár Ft	A	B	C	W	H
K-0840	100x70x200	1J	484 200	97,5-101,5	68,5-70,5	44	40	200
K-0841	100x80x200	1J	496 400	97,5-101,5	78,5-80,5	44	40	200
K-0842	100x90x200	1J	508 200	97,5-101,5	88,5-90,5	44	40	200
K-0843	100x100x200	1J	520 000	97,5-101,5	98,5-100,5	44	40	200
K-0844	110x70x200	1J	490 100	107,5-111,5	68,5-70,5	49	45	200
K-0845	110x80x200	1J	501 800	107,5-111,5	78,5-80,5	49	45	200
K-0846	110x90x200	1J	513 600	107,5-111,5	88,5-90,5	49	45	200
K-0847	110x100x200	1J	525 400	107,5-111,5	98,5-100,5	49	45	200
K-0848	120x70x200	1J	496 400	117,5-121,5	68,5-70,5	54	50	200
K-0849	120x80x200	1J	508 200	117,5-121,5	78,5-80,5	54	50	200
K-0850	120x90x200	1J	520 400	117,5-121,5	88,5-90,5	54	50	200
K-0851	120x100x200	1J	531 700	117,5-121,5	98,5-100,5	54	50	200
K-0852	130x70x200	1J	502 300	127,5-131,5	68,5-70,5	59	55	200
K-0853	130x80x200	1J	514 500	127,5-131,5	78,5-80,5	59	55	200
K-0854	130x90x200	1J	526 300	127,5-131,5	88,5-90,5	59	55	200
K-0855	130x100x200	1J	538 100	127,5-131,5	98,5-100,5	59	55	200
K-0856	140x70x200	1J	508 600	137,5-141,5	68,5-70,5	64	60	200
K-0857	140x80x200	1J	520 400	137,5-141,5	78,5-80,5	64	60	200
K-0858	140x90x200	1J	532 200	137,5-141,5	88,5-90,5	64	60	200
K-0859	140x100x200	1J	543 900	137,5-141,5	98,5-100,5	64	60	200
K-0860	150x70x200	1J	515 400	147,5-151,5	68,5-70,5	74	60	200
K-0861	150x80x200	1J	527 200	147,5-151,5	78,5-80,5	74	60	200
K-0862	150x90x200	1J	539 000	147,5-151,5	88,5-90,5	74	60	200
K-0863	150x100x200	1J	550 700	147,5-151,5	98,5-100,5	74	60	200
K-0864	160x70x200	1J	517 200	157,5-161,5	68,5-70,5	84	60	200
K-0865	160x80x200	1J	529 000	157,5-161,5	78,5-80,5	84	60	200
K-0866	160x90x200	1J	540 800	157,5-161,5	88,5-90,5	84	60	200
K-0867	160x100x200	1J	552 500	157,5-161,5	98,5-100,5	84	60	200

■ ÚJDONSÁG

■ A termék megrendelésre kapható. A gyártás ideje kb. 2 hét.

FIGYELEM: A Méret oszlopban szereplő adatok az ajtó x oldallap x magasság sorrendben vannak megadva



Oldalak 8-10

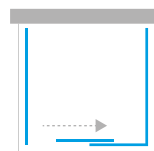

Oldalak 313-314, 317-327, 329-333

Műszaki információk  
techniczne.newre.ndy.pl/prime

FALRA SZERELHETŐ KABINOK

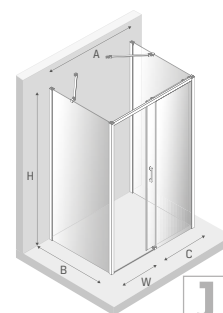

ÚJDONSÁG

PRIME

FALRA SZERELHETŐ KABINOK

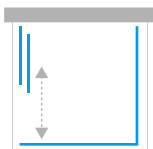

Műszaki információk  
techniczne, newtrendy.pl/prime



Tényleges méretek

a falblokk külső széléig, méretek az üveg tengelyéig 8-10 oldal.

Cikkszám	Méret	Ajtó	Bruttó ár Ft	A	B	C	W	H
K-0870	100x90x200	1 B	498 200	98,5-100	88-90	44	40	200
K-0882	100x90x200	1 J	498 200	98,5-100	88-90	44	40	200
K-0871	100x100x200	1 B	504 100	98,5-100	98-100	44	40	200
K-0883	100x100x200	1 J	504 100	98,5-100	98-100	44	40	200
K-1576	100x110x200	1 B	510 900	98,5-100	108-110	44	40	200
K-1582	100x110x200	1 J	510 900	98,5-100	108-110	44	40	200
K-1577	100x120x200	1 B	517 200	98,5-100	118-120	44	40	200
K-1583	100x120x200	1 J	517 200	98,5-100	118-120	44	40	200
K-0874	110x90x200	1 B	510 400	108,5-110	88-90	49	45	200
K-0886	110x90x200	1 J	510 400	108,5-110	88-90	49	45	200
K-0875	110x100x200	1 B	516 300	108,5-110	98-100	49	45	200
K-0887	110x100x200	1 J	516 300	108,5-110	98-100	49	45	200
K-1578	110x110x200	1 B	523 100	108,5-110	108-110	49	45	200
K-1584	110x110x200	1 J	523 100	108,5-110	108-110	49	45	200
K-1579	110x120x200	1 B	529 500	108,5-110	118-120	49	45	200
K-1585	110x120x200	1 J	529 500	108,5-110	118-120	49	45	200
K-0878	120x90x200	1 B	523 100	118,5-120	88-90	54	50	200
K-0890	120x90x200	1 J	523 100	118,5-120	88-90	54	50	200
K-0879	120x100x200	1 B	529 000	118,5-120	98-100	54	50	200
K-0891	120x100x200	1 J	529 000	118,5-120	98-100	54	50	200
K-1580	120x110x200	1 B	535 800	118,5-120	108-110	54	50	200
K-1586	120x110x200	1 J	535 800	118,5-120	108-110	54	50	200
K-1581	120x120x200	1 B	542 100	118,5-120	118-120	54	50	200
K-1587	120x120x200	1 J	542 100	118,5-120	118-120	54	50	200

■ ÚJDONSÁG

■ A termék megrendelésre kapható. A gyártás ideje kb. 2 hét.

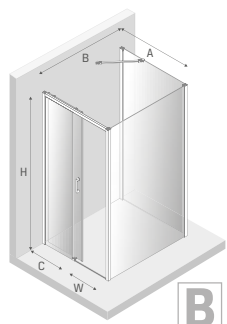

B

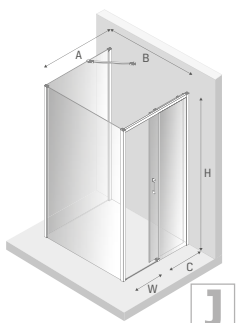

J

FIGYELEM: A Méret oszlopban szereplő adatok az ajtó x oldallap x magasság sorrendben vannak megadva

Oldalak 313-314, 317-327, 329-333

Oldalak 8-10



## Tényleges méretek

a falblokk külső szélég, méretek az üveg tengelyéig 8-10 oldal.

Cikkszám	Méret	Ajtó	Bruttó ár Ft	A	B	C	D	W	H
K-0897	80x80x200	2 U*	481 500	77-79	78,5-79,5	34	34	40	200
K-0902	90x90x200	2 U*	499 100	87-89	88,5-89,5	39	39	48	200
K-0907	100x100x200	2 U*	521 800	97-99	98,5-99,5	44	44	55	200
K-0896	80x70x200	2 L	469 300	67-69	78,5-79,5	29	34	37	200
K-0898	80x90x200	2 L	493 200	87-89	78,5-79,5	39	34	44	200
K-0899	80x100x200	2 L	507 700	97-99	78,5-79,5	44	34	48	200
K-0900	90x70x200	2 L	475 100	67-69	88,5-89,5	29	39	41	200
K-0901	90x80x200	2 L	487 400	77-79	88,5-89,5	34	39	44	200
K-0903	90x100x200	2 L	513 600	97-99	88,5-89,5	44	39	51	200
K-0904	100x70x200	2 L	483 700	67-69	98,5-99,5	29	44	45,5	200
K-0905	100x80x200	2 L	496 000	77-79	98,5-99,5	34	44	48	200
K-0906	100x90x200	2 L	507 700	87-89	98,5-99,5	39	44	51	200
K-1516	70x80x200	2 P	469 300	68,5-69,5	77-79	34	29	37	200
K-1517	90x80x200	2 P	493 200	88,5-89,5	77-79	34	39	44	200
K-1518	100x80x200	2 P	507 700	98,5-99,5	77-79	34	44	48	200
K-1519	70x90x200	2 P	475 100	68,5-69,5	87-89	39	29	41	200
K-1520	80x90x200	2 P	487 400	78,5-79,5	87-89	39	34	44	200
K-1521	100x90x200	2 P	513 600	98,5-99,5	87-89	39	44	51	200
K-1522	70x100x200	2 P	483 700	68,5-69,5	97-99	44	29	45,5	200
K-1523	80x100x200	2 P	496 000	78,5-79,5	97-99	44	34	48	200
K-1524	90x100x200	2 P	507 700	88,5-89,5	97-99	44	39	51	200

■ ÚJDONSÁG

■ A termék megrendelésre kapható. A gyártás ideje kb. 2 hét.

\* Univerzális termék

FIGYELEM: A Méret oszlopban szereplő adatok az ajtó L x ajtó P x magasság sorrendben vannak megadva



Oldalak 8-10



Oldalak 313-314, 317-327, 329-333

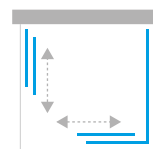

FALRA SZERELHETŐ KABINOK

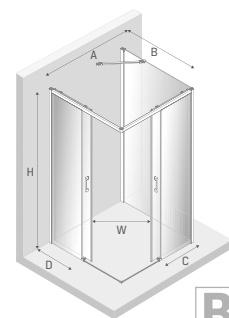
Műszaki információk  
techniczne.newtrendy.pl/prime

B

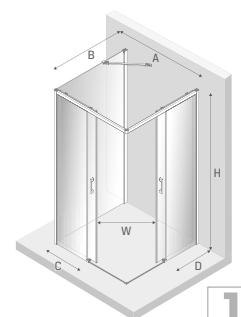

J

ÚJDONSÁG

# PRIME

FALRA SZERELHETŐ KABINOK

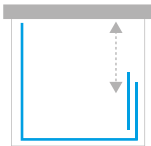

Műszaki információk  
technic@neovirendy.pl/prime



### Tényleges méretek

a falblokk külső széléig, méretek az üveg tengelyéig 8-10 oldal.

Cikkszám	Méret	Ajtó	Bruttó ár Ft	A	B	C	W	H
K-1254	100x90x200	1 B	498 200	98,5-100	88-90	44	40	200
K-1255	100x100x200	1 B	504 100	98,5-100	98-100	44	40	200
K-1588	100x110x200	1 B	510 900	98,5-100	108-110	44	40	200
K-1589	100x120x200	1 B	517 200	98,5-100	118-120	44	40	200
K-1258	110x90x200	1 B	510 400	108,5-110	88-90	49	45	200
K-1259	110x100x200	1 B	516 300	108,5-110	98-100	49	45	200
K-1590	110x110x200	1 B	523 100	108,5-110	108-110	49	45	200
K-1591	110x120x200	1 B	529 500	108,5-110	118-120	49	45	200
K-1262	120x90x200	1 B	523 100	118,5-120	88-90	54	50	200
K-1263	120x100x200	1 B	529 000	118,5-120	98-100	54	50	200
K-1592	120x110x200	1 B	535 800	118,5-120	108-110	54	50	200
K-1593	120x120x200	1 B	542 100	118,5-120	118-120	54	50	200

- ÚJDONSÁG
- A termék megrendelésre kapható. A gyártás ideje kb. 2 hét.

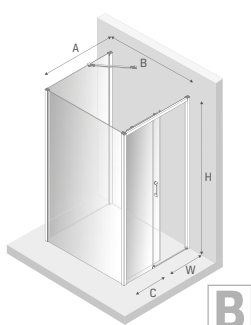

FIGYELEM: A Méret oszlopban szereplő adatok az ajtó x fal x magasság sorrendben vannak megadva

Oldalak 313-314, 317-327, 329-333

Oldalak 8-10





## Tényleges méretek

a falblokk külső széléig, méretek az üveg tengelyéig 8-10 oldal.

Cikkszám	Méret	Ajtó	Bruttó ár Ft	A	B	C	W	H
K-1266	100x90x200	1 J	498 200	98,5-100	88-90	44	40	200
K-1267	100x100x200	1 J	504 100	98,5-100	98-100	44	40	200
K-1594	100x110x200	1 J	510 900	98,5-100	108-110	44	40	200
K-1595	100x120x200	1 J	517 200	98,5-100	118-120	44	40	200
K-1270	110x90x200	1 J	510 400	108,5-110	88-90	49	45	200
K-1271	110x100x200	1 J	516 300	108,5-110	98-100	49	45	200
K-1596	110x110x200	1 J	523 100	108,5-110	108-110	49	45	200
K-1597	110x120x200	1 J	529 500	108,5-110	118-120	49	45	200
K-1274	120x90x200	1 J	523 100	118,5-120	88-90	54	50	200
K-1275	120x100x200	1 J	529 000	118,5-120	98-100	54	50	200
K-1598	120x110x200	1 J	535 800	118,5-120	108-110	54	50	200
K-1599	120x120x200	1 J	542 100	118,5-120	118-120	54	50	200

■ ÚJDONSÁG

■ A termék megrendelésre kapható. A gyártás ideje kb. 2 hét.

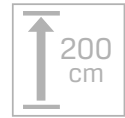
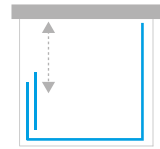

FALRA SZERELHETŐ KABINOK

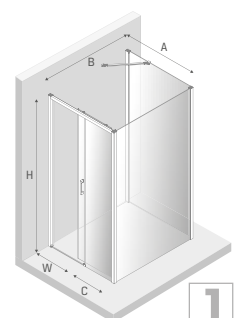
Műszaki információk  
techniczne.newtrendy.pl/prime

FIGYELEM: A Méret oszlopban szereplő adatok az ajtó x fal x magasság sorrendben vannak megadva



# PRIME BLACK

EGYEDI DIZÁJN

Modernista stílus és komoly dizájn, amelyet az Ön fürdőszobáját szem előtt tartva hoztak létre. Ultramodern fekete, matt kivitelben. Masszív szerelvények. Példa nélküli kialakítás. Mi mást kívánhatna még?

A Prime kollekciónak matt fekete színű zuhanykabinok és zuhanyajtók, különleges csúszórendszerrel. A termék felső részén található dupla görgők biztosítják az ajtó zökkenőmentes nyitását. A rendszer egy borítással van ellátva, hogy megakadályozza a kiesésüket a kioldás során. A Prime Black kollekciónak tökéletes példa arra, hogy az eleganciának különböző aspektusai vannak.

Tegye egyedivé fürdőszobáját a PRIME BLACK kollekciónal.

A kollekciónak lehetőséget nyújt bármilyen személyre szabásra, így a termékek még a legigényesebb belső terekhez is illeszkedhetnek. Megváltoztathatja mind a formát, mind a szerelvények színét és kiválaszthatja az üveg típusát. A választás az Öné. További információk a [konfigurator.newtrendy.eu](http://konfigurator.newtrendy.eu) weboldalon.









ÚJDONSÁG

# PRIME WHITE

## EGY LÉLEGZETVÉTELNYI FRISS LEVEGŐ

Friss, harmonikus és sokoldalú fehér. Elegáns dizájn, megbízható eltolás és a megoldások sokfélesége. Egyrészt geometrikus formáinak egyszerűségével nyugtáz le, másrészt kivételes módon megragadja a tekintetet a kivitelezés precizitásával.

Zuhanykabinok és ajtók kollekcója, amely minimalista tolórendszerével hívja fel magára a figyelmet. A Prime White matt felületű részletekkel rendelkezik, amelyek jól mutatnak a különböző stílusokban berendezett fürdőszobákban. Ennek köszönhetően a Prime White sokoldalú, mégis időtálló dizájn.

Vigyен harmóniát fürdőszobájába a PRIME WHITE kollekcó termékével.

A kollekcó lehetőséget nyújt bármilyen személyes kialakításra, így a termékek még a legigényesebb belső terekhez is alkalmazkodnak. Megváltoztathatja mind a formát, mind a szerelvények színét és kiválaszthatja az üveg típusát. A választás az Öné. További információk a [konfigurator.newtrendy.eu](http://konfigurator.newtrendy.eu) weboldalra.



# MÉRETRE Gyártott konfigurator.newtrendy.eu

A sorozat termékei egyedi megrendelésre is készülnek. Hozzon létre egy terméket egyedi méretekkel, formákkal és színvilággal. Az ajánlat részletei a 14-19 oldalakon találhatóak.

## IGAZÍTSA A MÉRETEKET



Van lehetőség van a kiválasztott termék egyedi méretkonfigurációban történő megrendelésére.

Alkalmazza ezt a megoldást az online konfigurációban: [konfigurator.newtrendy.eu](https://konfigurator.newtrendy.eu)

## SZABJA SZEMÉLYRE A FORMÁT

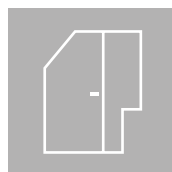

Szeretné maximalizálni a fürdőszoba helyét, ugyanakkor egyedi elrendezést kialakítani? Ne korlátozza magát a klasszikus megoldásokra, hanem tervezzen személyre szabott terméket. A megvalósítást hagyja ránk! További információkat talál a katalógus 16 oldalán.

Alkalmazza ezt a megoldást az online konfigurációban: [konfigurator.newtrendy.eu](https://konfigurator.newtrendy.eu)

## VÁLTOZTASSA MEG A SZERELVÉNYEK SZÍNÉT



A sorozat termékei szerelvényszínnek széles választékában kaphatók. További információ a katalógus 21-23. oldalán és a [konfigurator.newtrendy.eu](https://konfigurator.newtrendy.eu) oldalon található.

## VÁLASSZA KI AZ ÜVEGVÁLTOZATOT



Lehetőség van az üveg cseréjére más vastagságúra és kialakításúra. További információ a katalógus 18. oldalán és a [konfigurator.newtrendy.eu](https://konfigurator.newtrendy.eu) oldalon található.

## TÖRÖLKÖZŐTARTÓS FOGANTYÚ

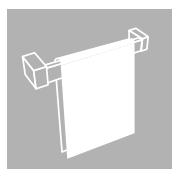

Az ebben a kollekciónban szereplő termékekhez egyedi megrendelés keretében törölközőtartós fogantyú is felszerelhető. A rendelkezésre álló konfigurációs lehetőségek részletes leírása a 20. oldalán található.

# PRIME BLACK

# PRIME WHITE

ÚJDONSÁG

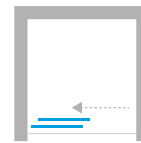

BÉÉPÍTETT AJTÓ



Műszaki információk  
techniczne.newtrendy.pl/prime

Tényleges méretek

BLACK		WHITE							
Cikkszám	Bruttó ár Ft	Cikkszám	Bruttó ár Ft	Ajtó	Méret	A	B	W	H
D-0316A	242 500	D-0400A	242 500	1 B	100x200	97,7-101,7	44	40	200
D-0317A	242 500	D-0401A	242 500	1 J	100x200	97,7-101,7	44	40	200
D-0318A	249 700	D-0402A	249 700	1 B	110x200	107,7-111,7	49	45	200
D-0319A	249 700	D-0403A	249 700	1 J	110x200	107,7-111,7	49	45	200
D-0320A	256 500	D-0404A	256 500	1 B	120x200	117,7-121,7	54	50	200
D-0321A	256 500	D-0405A	256 500	1 J	120x200	117,7-121,7	54	50	200
D-0322A	263 800	D-0406A	263 800	1 B	130x200	127,7-131,7	59	55	200
D-0323A	263 800	D-0407A	263 800	1 J	130x200	127,7-131,7	59	55	200
D-0324A	268 300	D-0408A	268 300	1 B	140x200	137,7-141,7	64	60	200
D-0325A	268 300	D-0409A	268 300	1 J	140x200	137,7-141,7	64	60	200
D-0326A	275 500	D-0410A	275 500	1 B	150x200	147,7-151,7	74	60	200
D-0327A	275 500	D-0411A	275 500	1 J	150x200	147,7-151,7	74	60	200
D-0328A	282 300	D-0412A	282 300	1 B	160x200	157,7-161,7	84	60	200
D-0329A	282 300	D-0413A	282 300	1 J	160x200	157,7-161,7	84	60	200

■ ÚJDONSÁG

■ A termék megrendelésre kapható. A gyártás ideje kb. 4 hét.

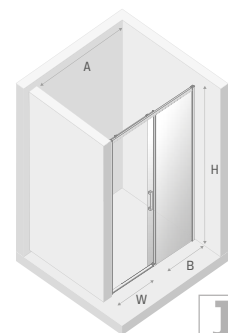
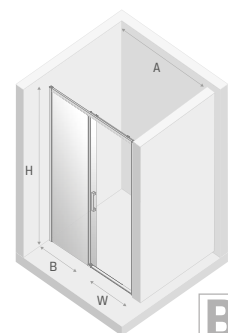

ÚJDONSÁG

# PRIME BLACK

# PRIME WHITE

BEÉPÍTETT AJTÓ

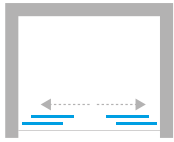

Műszaki információk  
technic@neovirendy.pl/prime



### Tényleges méretek

a falblokk külső szélétől, méretek az üveg tengelyéig 8-10 oldal.

BLACK		WHITE		Ajtó	Méret	A	B	W	H
Cikkszám	Bruttó ár Ft	Cikkszám	Bruttó ár Ft						
D-0359A	331 200	D-0434A	331 200	2	130x200	128-132	29	50	200
D-0341A	337 500	D-0435A	337 500	2	140x200	138-142	31,5	55	200
D-0342A	343 900	D-0436A	343 900	2	150x200	148-152	34	60	200
D-0343A	350 200	D-0437A	350 200	2	160x200	158-162	36,5	65	200
D-0344A	356 100	D-0438A	356 100	2	170x200	168-172	39	70	200
D-0345A	362 900	D-0439A	362 900	2	180x200	178-182	41,5	75	200
D-0346A	368 800	D-0440A	368 800	2	190x200	188-192	44	80	200
D-0347A	375 100	D-0441A	375 100	2	200x200	198-202	46,5	85	200

- ÚJDONSÁG
- A termék megrendelésre kapható. A gyártás ideje kb. 4 hét.

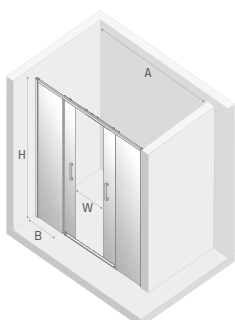



# PRIME BLACK

# PRIME WHITE

ÚJDONSÁG



NÉGYZET ÉS TÉGLALAP ALAKÚ KABINOK

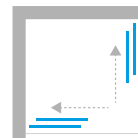

Műszaki információk  
techniczne.newtrendy.pl/prime

BLACK		WHITE		Méret	Ajtó	A	B	C	D	W	H
Cikkszám	Bruttó ár Ft	Cikkszám	Bruttó ár Ft								
D-0350A/D-0351A	338 500	D-0394A/D-0395A	338 500	70x70x200	2	67,5-69,5	67,5-69,5	29	29	34	200
D-0350A/D-0313A	345 200	D-0394A/D-0397A	345 200	70x80x200	2	67,5-69,5	77,5-79,5	29	34	37	200
D-0350A/D-0315A	352 500	D-0394A/D-0399A	352 500	70x90x200	2	67,5-69,5	87,5-89,5	29	39	41	200
D-0350A/D-0317A	359 300	D-0394A/D-0401A	359 300	70x100x200	2	67,5-69,5	97,5-99,5	29	44	45,5	200
D-0350A/D-0319A	366 500	D-0394A/D-0403A	366 500	70x110x200	2	67,5-69,5	107,5-109,5	29	49	50	200
D-0350A/D-0321A	373 300	D-0394A/D-0405A	373 300	70x120x200	2	67,5-69,5	117,5-119,5	29	54	54	200
D-0312A/D-0351A	345 200	D-0396A/D-0395A	345 200	80x70x200	2	77,5-79,5	67,5-69,5	34	29	37	200
D-0312A/D-0313A	352 500	D-0396A/D-0397A	352 500	80x80x200	2	77,5-79,5	77,5-79,5	34	34	40	200
D-0312A/D-0315A	359 300	D-0396A/D-0399A	359 300	80x90x200	2	77,5-79,5	87,5-89,5	34	39	44	200
D-0312A/D-0317A	366 500	D-0396A/D-0401A	366 500	80x100x200	2	77,5-79,5	97,5-99,5	34	44	48	200
D-0312A/D-0319A	373 300	D-0396A/D-0403A	373 300	80x110x200	2	77,5-79,5	107,5-109,5	34	49	52,5	200
D-0312A/D-0321A	380 500	D-0396A/D-0405A	380 500	80x120x200	2	77,5-79,5	117,5-119,5	34	54	57	200
D-0314A/D-0351A	352 500	D-0398A/D-0395A	352 500	90x70x200	2	87,5-89,5	67,5-69,5	39	29	41	200
D-0314A/D-0313A	359 300	D-0398A/D-0397A	359 300	90x80x200	2	87,5-89,5	77,5-79,5	39	34	44	200
D-0314A/D-0315A	366 500	D-0398A/D-0399A	366 500	90x90x200	2	87,5-89,5	87,5-89,5	39	39	48	200
D-0314A/D-0317A	373 300	D-0398A/D-0401A	373 300	90x100x200	2	87,5-89,5	97,5-99,5	39	44	51	200
D-0314A/D-0319A	380 500	D-0398A/D-0403A	380 500	90x110x200	2	87,5-89,5	107,5-109,5	39	49	55,5	200
D-0314A/D-0321A	387 300	D-0398A/D-0405A	387 300	90x120x200	2	87,5-89,5	117,5-119,5	39	54	59,5	200
D-0316A/D-0351A	359 300	D-0400A/D-0395A	359 300	100x70x200	2	97,5-99,5	67,5-69,5	44	29	45,5	200
D-0316A/D-0313A	366 500	D-0400A/D-0397A	366 500	100x80x200	2	97,5-99,5	77,5-79,5	44	34	48	200
D-0316A/D-0315A	373 300	D-0400A/D-0399A	373 300	100x90x200	2	97,5-99,5	87,5-89,5	44	39	51	200
D-0316A/D-0317A	380 500	D-0400A/D-0401A	380 500	100x100x200	2	97,5-99,5	97,5-99,5	44	44	55	200
D-0318A/D-0351A	366 500	D-0402A/D-0395A	366 500	110x70x200	2	107,5-109,5	67,5-69,5	49	29	50	200
D-0318A/D-0313A	373 300	D-0402A/D-0397A	373 300	110x80x200	2	107,5-109,5	77,5-79,5	49	34	52,5	200
D-0318A/D-0315A	380 500	D-0402A/D-0399A	380 500	110x90x200	2	107,5-109,5	87,5-89,5	49	39	55,5	200
D-0320A/D-0351A	373 300	D-0404A/D-0395A	373 300	120x70x200	2	117,5-119,5	67,5-69,5	54	29	54	200
D-0320A/D-0313A	380 500	D-0404A/D-0397A	380 500	120x80x200	2	117,5-119,5	77,5-79,5	54	34	57	200
D-0320A/D-0315A	387 300	D-0404A/D-0399A	387 300	120x90x200	2	117,5-119,5	87,5-89,5	54	39	59,5	200

■ A termék megrendelésre kapható. A gyártás ideje kb. 4 hét.

■ ÚJDONSÁG

**FIGYELEM:** A Méret oszlopban szereplő adatok az ajtó L x ajtó P x magasság sorrendben vannak megadva

Oldalak 8-10    Oldalak 313-314, 317-327, 329-333

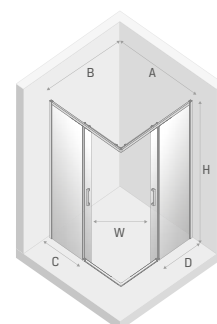

ÚJDONSÁG

# PRIME BLACK

# PRIME WHITE

NÉGYZET ÉS TÉGLALAP ALAKÚ KABINOK

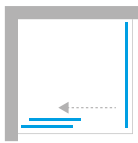

Műszaki információk  
technic@neovtrendy.pl/prime

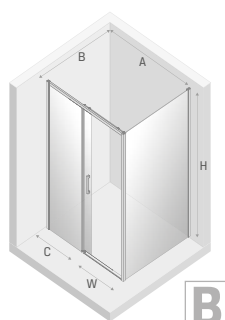

### Tényleges méretek

a falblokk külső széléig, méretek az üveg tengelyéig 8-10 oldal.

BLACK		WHITE		Méret	Ajtó	A	B	C	W	H
Cikkszám	Bruttó ár Ft	Cikkszám	Bruttó ár Ft							
D-0316A/D-0127B	347 500	D-0400A/D-0218B	347 500	100x70x200	1 B	97,5-101,5	68,5-70,5	44	40	200
D-0316A/D-0128B	354 300	D-0400A/D-0219B	354 300	100x80x200	1 B	97,5-101,5	78,5-80,5	44	40	200
D-0316A/D-0129B	361 500	D-0400A/D-0220B	361 500	100x90x200	1 B	97,5-101,5	88,5-90,5	44	40	200
D-0316A/D-0130B	368 300	D-0400A/D-0221B	368 300	100x100x200	1 B	97,5-101,5	98,5-100,5	44	40	200
D-0318A/D-0127B	354 300	D-0402A/D-0218B	354 300	110x70x200	1 B	107,5-111,5	68,5-70,5	49	45	200
D-0318A/D-0128B	361 500	D-0402A/D-0219B	361 500	110x80x200	1 B	107,5-111,5	78,5-80,5	49	45	200
D-0318A/D-0129B	368 300	D-0402A/D-0220B	368 300	110x90x200	1 B	107,5-111,5	88,5-90,5	49	45	200
D-0318A/D-0130B	375 600	D-0402A/D-0221B	375 600	110x100x200	1 B	107,5-111,5	98,5-100,5	49	45	200
D-0320A/D-0127B	361 500	D-0404A/D-0218B	361 500	120x70x200	1 B	117,5-121,5	68,5-70,5	54	50	200
D-0320A/D-0128B	368 300	D-0404A/D-0219B	368 300	120x80x200	1 B	117,5-121,5	78,5-80,5	54	50	200
D-0320A/D-0129B	375 600	D-0404A/D-0220B	375 600	120x90x200	1 B	117,5-121,5	88,5-90,5	54	50	200
D-0320A/D-0130B	382 400	D-0404A/D-0221B	382 400	120x100x200	1 B	117,5-121,5	98,5-100,5	54	50	200
D-0322A/D-0127B	368 300	D-0406A/D-0218B	368 300	130x70x200	1 B	127,5-131,5	68,5-70,5	59	55	200
D-0322A/D-0128B	375 600	D-0406A/D-0219B	375 600	130x80x200	1 B	127,5-131,5	78,5-80,5	59	55	200
D-0322A/D-0129B	382 400	D-0406A/D-0220B	382 400	130x90x200	1 B	127,5-131,5	88,5-90,5	59	55	200
D-0322A/D-0130B	389 600	D-0406A/D-0221B	389 600	130x100x200	1 B	127,5-131,5	98,5-100,5	59	55	200
D-0324A/D-0127B	372 900	D-0408A/D-0218B	372 900	140x70x200	1 B	137,5-141,5	68,5-70,5	64	60	200
D-0324A/D-0128B	380 100	D-0408A/D-0219B	380 100	140x80x200	1 B	137,5-141,5	78,5-80,5	64	60	200
D-0324A/D-0129B	387 300	D-0408A/D-0220B	387 300	140x90x200	1 B	137,5-141,5	88,5-90,5	64	60	200
D-0324A/D-0130B	394 100	D-0408A/D-0221B	394 100	140x100x200	1 B	137,5-141,5	98,5-100,5	64	60	200
D-0326A/D-0127B	380 100	D-0410A/D-0218B	380 100	150x70x200	1 B	147,5-151,5	68,5-70,5	74	60	200
D-0326A/D-0128B	387 300	D-0410A/D-0219B	387 300	150x80x200	1 B	147,5-151,5	78,5-80,5	74	60	200
D-0326A/D-0129B	394 100	D-0410A/D-0220B	394 100	150x90x200	1 B	147,5-151,5	88,5-90,5	74	60	200
D-0326A/D-0130B	400 900	D-0410A/D-0221B	400 900	150x100x200	1 B	147,5-151,5	98,5-100,5	74	60	200
D-0328A/D-0127B	387 300	D-0412A/D-0218B	387 300	160x70x200	1 B	157,5-161,5	68,5-70,5	84	60	200
D-0328A/D-0128B	394 100	D-0412A/D-0219B	394 100	160x80x200	1 B	157,5-161,5	78,5-80,5	84	60	200
D-0328A/D-0129B	400 900	D-0412A/D-0220B	400 900	160x90x200	1 B	157,5-161,5	88,5-90,5	84	60	200
D-0328A/D-0130B	408 200	D-0412A/D-0221B	408 200	160x100x200	1 B	157,5-161,5	98,5-100,5	84	60	200

■ A termék megrendelésre kapható. A gyártás ideje kb. 4 hét.

■ ÚJDONSÁG

FIGYELEM: A Méret oszlopban szereplő adatok az ajtó x oldallap x magasság sorrendben vannak megadva

# PRIME BLACK

# PRIME WHITE

ÚJDONSÁG

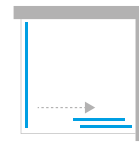
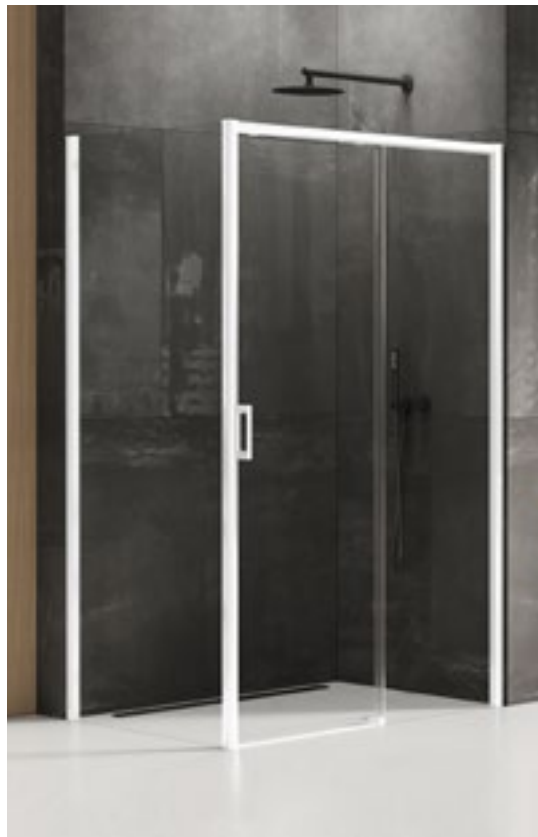

NÉGYZET ÉS TÉGLALAP ALAKÚ KABINOK

Műszaki információk  
techniczne.newtrendy.pl/prime

### Tényleges méretek

a falblokk külső széléig, méretek az üveg tengelyéig 8-10 oldal.

BLACK		WHITE		Méret	Ajtó	A	B	C	W	H
Cikkszám	Bruttó ár Ft	Cikkszám	Bruttó ár Ft							
D-0317A/D-0127B	347 500	D-0401A/D-0218B	347 500	100x70x200	1 J	97,5-101,5	68,5-70,5	44	40	200
D-0317A/D-0128B	354 300	D-0401A/D-0219B	354 300	100x80x200	1 J	97,5-101,5	78,5-80,5	44	40	200
D-0317A/D-0129B	361 500	D-0401A/D-0220B	361 500	100x90x200	1 J	97,5-101,5	88,5-90,5	44	40	200
D-0317A/D-0130B	368 300	D-0401A/D-0221B	368 300	100x100x200	1 J	97,5-101,5	98,5-100,5	44	40	200
D-0319A/D-0127B	354 300	D-0403A/D-0218B	354 300	110x70x200	1 J	107,5-111,5	68,5-70,5	49	45	200
D-0319A/D-0128B	361 500	D-0403A/D-0219B	361 500	110x80x200	1 J	107,5-111,5	78,5-80,5	49	45	200
D-0319A/D-0129B	368 300	D-0403A/D-0220B	368 300	110x90x200	1 J	107,5-111,5	88,5-90,5	49	45	200
D-0319A/D-0130B	375 600	D-0403A/D-0221B	375 600	110x100x200	1 J	107,5-111,5	98,5-100,5	49	45	200
D-0321A/D-0127B	361 500	D-0405A/D-0218B	361 500	120x70x200	1 J	117,5-121,5	68,5-70,5	54	50	200
D-0321A/D-0128B	368 300	D-0405A/D-0219B	368 300	120x80x200	1 J	117,5-121,5	78,5-80,5	54	50	200
D-0321A/D-0129B	375 600	D-0405A/D-0220B	375 600	120x90x200	1 J	117,5-121,5	88,5-90,5	54	50	200
D-0321A/D-0130B	382 400	D-0405A/D-0221B	382 400	120x100x200	1 J	117,5-121,5	98,5-100,5	54	50	200
D-0323A/D-0127B	368 300	D-0407A/D-0218B	368 300	130x70x200	1 J	127,5-131,5	68,5-70,5	59	55	200
D-0323A/D-0128B	375 600	D-0407A/D-0219B	375 600	130x80x200	1 J	127,5-131,5	78,5-80,5	59	55	200
D-0323A/D-0129B	382 400	D-0407A/D-0220B	382 400	130x90x200	1 J	127,5-131,5	88,5-90,5	59	55	200
D-0323A/D-0130B	389 600	D-0407A/D-0221B	389 600	130x100x200	1 J	127,5-131,5	98,5-100,5	59	55	200
D-0325A/D-0127B	372 900	D-0409A/D-0218B	372 900	140x70x200	1 J	137,5-141,5	68,5-70,5	64	60	200
D-0325A/D-0128B	380 100	D-0409A/D-0219B	380 100	140x80x200	1 J	137,5-141,5	78,5-80,5	64	60	200
D-0325A/D-0129B	387 300	D-0409A/D-0220B	387 300	140x90x200	1 J	137,5-141,5	88,5-90,5	64	60	200
D-0325A/D-0130B	394 100	D-0409A/D-0221B	394 100	140x100x200	1 J	137,5-141,5	98,5-100,5	64	60	200
D-0327A/D-0127B	380 100	D-0411A/D-0218B	380 100	150x70x200	1 J	147,5-151,5	68,5-70,5	74	60	200
D-0327A/D-0128B	387 300	D-0411A/D-0219B	387 300	150x80x200	1 J	147,5-151,5	78,5-80,5	74	60	200
D-0327A/D-0129B	394 100	D-0411A/D-0220B	394 100	150x90x200	1 J	147,5-151,5	88,5-90,5	74	60	200
D-0327A/D-0130B	400 900	D-0411A/D-0221B	400 900	150x100x200	1 J	147,5-151,5	98,5-100,5	74	60	200
D-0329A/D-0127B	387 300	D-0413A/D-0218B	387 300	160x70x200	1 J	157,5-161,5	68,5-70,5	84	60	200
D-0329A/D-0128B	394 100	D-0413A/D-0219B	394 100	160x80x200	1 J	157,5-161,5	78,5-80,5	84	60	200
D-0329A/D-0129B	400 900	D-0413A/D-0220B	400 900	160x90x200	1 J	157,5-161,5	88,5-90,5	84	60	200
D-0329A/D-0130B	408 200	D-0413A/D-0221B	408 200	160x100x200	1 J	157,5-161,5	98,5-100,5	84	60	200

■ A termék megrendelésre kapható. A gyártás ideje kb. 4 hét.

■ ÚJDONSÁG

FIGYELEM: A Méret oszlopban szereplő adatok az ajtó x oldallap x magasság sorrendben vannak megadva



Oldalak 8-10



Oldalak 313-314, 317-327, 329-333

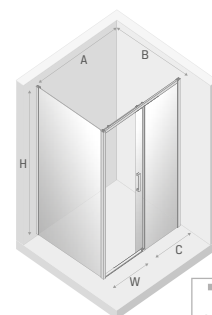

ÚJDONSÁG

# PRIME BLACK

# PRIME WHITE

NÉGYZET ÉS TÉGLALAP ALAKÚ KABINOK

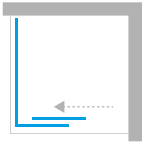

Műszaki információk  
technic@neovirendy.pl/prime



### Tényleges méretek

a falblokk külső széléig, méretek az üveg tengelyéig 8-10 oldal.

BLACK			WHITE			Méret	Ajtó	A	B	C	W	H
Cikkszám	Bruttó ár Ft	Cikkszám	Bruttó ár Ft	Méret	Ajtó	A	B	C	W	H		
■ K-1276	347 500	■ K-1356	347 500	100x70x200	1B	97,5-101,5	68,5-70,5	44	40	200		
■ K-1277	354 300	■ K-1357	354 300	100x80x200	1B	97,5-101,5	78,5-80,5	44	40	200		
■ K-1278	361 500	■ K-1358	361 500	100x90x200	1B	97,5-101,5	88,5-90,5	44	40	200		
■ K-1279	368 300	■ K-1359	368 300	100x100x200	1B	97,5-101,5	98,5-100,5	44	40	200		
■ K-1280	354 300	■ K-1360	354 300	110x70x200	1B	107,5-111,5	68,5-70,5	49	45	200		
■ K-1281	361 500	■ K-1361	361 500	110x80x200	1B	107,5-111,5	78,5-80,5	49	45	200		
■ K-1282	368 300	■ K-1362	368 300	110x90x200	1B	107,5-111,5	88,5-90,5	49	45	200		
■ K-1283	375 600	■ K-1363	375 600	110x100x200	1B	107,5-111,5	98,5-100,5	49	45	200		
■ K-1284	361 500	■ K-1364	361 500	120x70x200	1B	117,5-121,5	68,5-70,5	54	50	200		
■ K-1285	368 300	■ K-1365	368 300	120x80x200	1B	117,5-121,5	78,5-80,5	54	50	200		
■ K-1286	375 600	■ K-1366	375 600	120x90x200	1B	117,5-121,5	88,5-90,5	54	50	200		
■ K-1287	382 400	■ K-1367	382 400	120x100x200	1B	117,5-121,5	98,5-100,5	54	50	200		
■ K-1288	368 300	■ K-1368	368 300	130x70x200	1B	127,5-131,5	68,5-70,5	59	55	200		
■ K-1289	375 600	■ K-1369	375 600	130x80x200	1B	127,5-131,5	78,5-80,5	59	55	200		
■ K-1290	382 400	■ K-1370	382 400	130x90x200	1B	127,5-131,5	88,5-90,5	59	55	200		
■ K-1291	389 600	■ K-1371	389 600	130x100x200	1B	127,5-131,5	98,5-100,5	59	55	200		
■ K-1292	372 900	■ K-1372	372 900	140x70x200	1B	137,5-141,5	68,5-70,5	64	60	200		
■ K-1293	380 100	■ K-1373	380 100	140x80x200	1B	137,5-141,5	78,5-80,5	64	60	200		
■ K-1294	387 300	■ K-1374	387 300	140x90x200	1B	137,5-141,5	88,5-90,5	64	60	200		
■ K-1295	394 100	■ K-1375	394 100	140x100x200	1B	137,5-141,5	98,5-100,5	64	60	200		
■ K-1296	380 100	■ K-1376	380 100	150x70x200	1B	147,5-151,5	68,5-70,5	74	60	200		
■ K-1297	387 300	■ K-1377	387 300	150x80x200	1B	147,5-151,5	78,5-80,5	74	60	200		
■ K-1298	394 100	■ K-1378	394 100	150x90x200	1B	147,5-151,5	88,5-90,5	74	60	200		
■ K-1299	400 900	■ K-1379	400 900	150x100x200	1B	147,5-151,5	98,5-100,5	74	60	200		
■ K-1300	387 300	■ K-1380	387 300	160x70x200	1B	157,5-161,5	68,5-70,5	84	60	200		
■ K-1301	394 100	■ K-1381	394 100	160x80x200	1B	157,5-161,5	78,5-80,5	84	60	200		
■ K-1302	400 900	■ K-1382	400 900	160x90x200	1B	157,5-161,5	88,5-90,5	84	60	200		
■ K-1303	408 200	■ K-1383	408 200	160x100x200	1B	157,5-161,5	98,5-100,5	84	60	200		

■ A termék megrendelésre kapható. A gyártás ideje kb. 4 hét.

■ ÚJDONSÁG

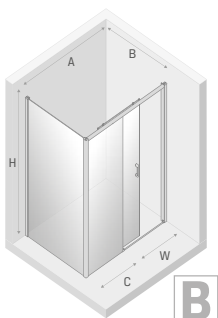

FIGYELEM: A Méret oszlopban szereplő adatok az ajtó x oldallap x magasság sorrendben vannak megadva

Oldalak 313-314, 317-327, 329-333

Oldalak 8-10



# PRIME BLACK

# PRIME WHITE

ÚJDONSÁG



### Tényleges méretek

a falblokk külső széléig, méretek az üveg tengelyéig 8-10 oldal.

BLACK		WHITE	
-------	--	-------	--

Cikkszám	Bruttó ár Ft	Cikkszám	Bruttó ár Ft	Méret	Ajtó	A	B	C	W	H
■ K-1304	347 500	■ K-1384	347 500	100x70x200	1J	97,5-101,5	68,5-70,5	44	40	200
■ K-1305	354 300	■ K-1385	354 300	100x80x200	1J	97,5-101,5	78,5-80,5	44	40	200
■ K-1306	361 500	■ K-1386	361 500	100x90x200	1J	97,5-101,5	88,5-90,5	44	40	200
■ K-1307	368 300	■ K-1387	368 300	100x100x200	1J	97,5-101,5	98,5-100,5	44	40	200
■ K-1308	354 300	■ K-1388	354 300	110x70x200	1J	107,5-111,5	68,5-70,5	49	45	200
■ K-1309	361 500	■ K-1389	361 500	110x80x200	1J	107,5-111,5	78,5-80,5	49	45	200
■ K-1310	368 300	■ K-1390	368 300	110x90x200	1J	107,5-111,5	88,5-90,5	49	45	200
■ K-1311	375 600	■ K-1391	375 600	110x100x200	1J	107,5-111,5	98,5-100,5	49	45	200
■ K-1312	361 500	■ K-1392	361 500	120x70x200	1J	117,5-121,5	68,5-70,5	54	50	200
■ K-1313	368 300	■ K-1393	368 300	120x80x200	1J	117,5-121,5	78,5-80,5	54	50	200
■ K-1314	375 600	■ K-1394	375 600	120x90x200	1J	117,5-121,5	88,5-90,5	54	50	200
■ K-1315	382 400	■ K-1395	382 400	120x100x200	1J	117,5-121,5	98,5-100,5	54	50	200
■ K-1316	368 300	■ K-1396	368 300	130x70x200	1J	127,5-131,5	68,5-70,5	59	55	200
■ K-1317	375 600	■ K-1397	375 600	130x80x200	1J	127,5-131,5	78,5-80,5	59	55	200
■ K-1318	382 400	■ K-1398	382 400	130x90x200	1J	127,5-131,5	88,5-90,5	59	55	200
■ K-1319	389 600	■ K-1399	389 600	130x100x200	1J	127,5-131,5	98,5-100,5	59	55	200
■ K-1320	372 900	■ K-1400	372 900	140x70x200	1J	137,5-141,5	68,5-70,5	64	60	200
■ K-1321	380 100	■ K-1401	380 100	140x80x200	1J	137,5-141,5	78,5-80,5	64	60	200
■ K-1322	387 300	■ K-1402	387 300	140x90x200	1J	137,5-141,5	88,5-90,5	64	60	200
■ K-1323	394 100	■ K-1403	394 100	140x100x200	1J	137,5-141,5	98,5-100,5	64	60	200
■ K-1324	380 100	■ K-1404	380 100	150x70x200	1J	147,5-151,5	68,5-70,5	74	60	200
■ K-1325	387 300	■ K-1405	387 300	150x80x200	1J	147,5-151,5	78,5-80,5	74	60	200
■ K-1326	394 100	■ K-1406	394 100	150x90x200	1J	147,5-151,5	88,5-90,5	74	60	200
■ K-1327	400 900	■ K-1407	400 900	150x100x200	1J	147,5-151,5	98,5-100,5	74	60	200
■ K-1328	387 300	■ K-1408	387 300	160x70x200	1J	157,5-161,5	68,5-70,5	84	60	200
■ K-1329	394 100	■ K-1409	394 100	160x80x200	1J	157,5-161,5	78,5-80,5	84	60	200
■ K-1330	400 900	■ K-1410	400 900	160x90x200	1J	157,5-161,5	88,5-90,5	84	60	200
■ K-1331	408 200	■ K-1411	408 200	160x100x200	1J	157,5-161,5	98,5-100,5	84	60	200

■ A termék megrendelésre kapható. A gyártás ideje kb. 4 hét.

■ ÚJDONSÁG

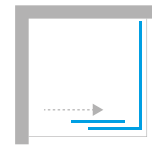

NÉGYZET ÉS TÉGLALAP ALAKÚ KABINOK

Műszaki információk  
[techniczne.newtrendy.pl/prime](http://techniczne.newtrendy.pl/prime)

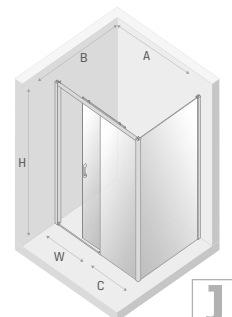

FIGYELEM: A Méret oszlopban szereplő adatok az ajtó x oldallap x magasság sorrendben vannak megadva

Oldalak 8-10    Oldalak 313-314, 317-327, 329-333

ÚJDONSÁG

# PRIME BLACK

# PRIME WHITE

FALRA SZERELHETŐ KABINOK

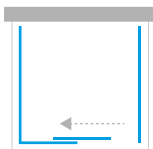

Műszaki információk  
techniczne.niwtrendy.pl/prime



### Tényleges méretek

a falblokk külső széléig, méretek az üveg tengelyéig 8-10 oldal.

BLACK		WHITE		Méret	Ajtó	A	B	C	W	H
Cikkszám	Bruttó ár Ft	Cikkszám	Bruttó ár Ft							
■ K-0908	519 000	■ K-1004	519 000	100x70x200	1B	97,5-101,5	68,5-70,5	44	40	200
■ K-0909	531 300	■ K-1005	531 300	100x80x200	1B	97,5-101,5	78,5-80,5	44	40	200
■ K-0910	543 900	■ K-1006	543 900	100x90x200	1B	97,5-101,5	88,5-90,5	44	40	200
■ K-0911	553 400	■ K-1007	553 400	100x100x200	1B	97,5-101,5	98,5-100,5	44	40	200
■ K-0912	534 900	■ K-1008	534 900	110x70x200	1B	107,5-111,5	68,5-70,5	49	45	200
■ K-0913	547 600	■ K-1009	547 600	110x80x200	1B	107,5-111,5	78,5-80,5	49	45	200
■ K-0914	559 800	■ K-1010	559 800	110x90x200	1B	107,5-111,5	88,5-90,5	49	45	200
■ K-0915	572 500	■ K-1011	572 500	110x100x200	1B	107,5-111,5	98,5-100,5	49	45	200
■ K-0916	532 200	■ K-1012	532 200	120x70x200	1B	117,5-121,5	68,5-70,5	54	50	200
■ K-0917	544 800	■ K-1013	544 800	120x80x200	1B	117,5-121,5	78,5-80,5	54	50	200
■ K-0918	557 500	■ K-1014	557 500	120x90x200	1B	117,5-121,5	88,5-90,5	54	50	200
■ K-0919	569 700	■ K-1015	569 700	120x100x200	1B	117,5-121,5	98,5-100,5	54	50	200
■ K-0920	546 200	■ K-1016	546 200	130x70x200	1B	127,5-131,5	68,5-70,5	59	55	200
■ K-0921	558 900	■ K-1017	558 900	130x80x200	1B	127,5-131,5	78,5-80,5	59	55	200
■ K-0922	571 100	■ K-1018	571 100	130x90x200	1B	127,5-131,5	88,5-90,5	59	55	200
■ K-0923	583 800	■ K-1019	583 800	130x100x200	1B	127,5-131,5	98,5-100,5	59	55	200
■ K-0924	551 200	■ K-1020	551 200	140x70x200	1B	137,5-141,5	68,5-70,5	64	60	200
■ K-0925	563 900	■ K-1021	563 900	140x80x200	1B	137,5-141,5	78,5-80,5	64	60	200
■ K-0926	576 100	■ K-1022	576 100	140x90x200	1B	137,5-141,5	88,5-90,5	64	60	200
■ K-0927	588 800	■ K-1023	588 800	140x100x200	1B	137,5-141,5	98,5-100,5	64	60	200
■ K-0928	552 100	■ K-1024	552 100	150x70x200	1B	147,5-151,5	68,5-70,5	74	60	200
■ K-0929	564 800	■ K-1025	564 800	150x80x200	1B	147,5-151,5	78,5-80,5	74	60	200
■ K-0930	577 000	■ K-1026	577 000	150x90x200	1B	147,5-151,5	88,5-90,5	74	60	200
■ K-0931	589 700	■ K-1027	589 700	150x100x200	1B	147,5-151,5	98,5-100,5	74	60	200
■ K-0932	553 900	■ K-1028	553 900	160x70x200	1B	157,5-161,5	68,5-70,5	84	60	200
■ K-0933	566 600	■ K-1029	566 600	160x80x200	1B	157,5-161,5	78,5-80,5	84	60	200
■ K-0934	579 200	■ K-1030	579 200	160x90x200	1B	157,5-161,5	88,5-90,5	84	60	200
■ K-0935	591 500	■ K-1031	591 500	160x100x200	1B	157,5-161,5	98,5-100,5	84	60	200

■ A termék megrendelésre kapható. A gyártás ideje kb. 2 hét.

■ A termék megrendelésre kapható. A gyártás ideje kb. 4 hét.

■ ÚJDONSÁG

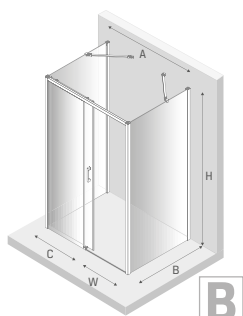

B

FIGYELEM: A Méret oszlopban szereplő adatok az ajtó x oldallap x magasság sorrendben vannak megadva

# PRIME BLACK

# PRIME WHITE

ÚJDONSÁG



FALRA SZERELHETŐ KABINOK

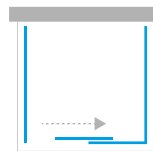

Műszaki információk  
techniczne.newtrendy.pl/prime

### Tényleges méretek

a falblokk külső szélétől, méretek az üveg tengelyéig 8-10 oldal.

BLACK		WHITE		Méret	Ajtó	A	B	C	W	H
Cikkszám	Bruttó ár Ft	Cikkszám	Bruttó ár Ft							
K-0936	519 000	K-1032	519 000	100x70x200	1J	97,5-101,5	68,5-70,5	44	40	200
K-0937	531 300	K-1033	531 300	100x80x200	1J	97,5-101,5	78,5-80,5	44	40	200
K-0938	543 900	K-1034	543 900	100x90x200	1J	97,5-101,5	88,5-90,5	44	40	200
K-0939	553 400	K-1035	553 400	100x100x200	1J	97,5-101,5	98,5-100,5	44	40	200
K-0940	534 900	K-1036	534 900	110x70x200	1J	107,5-111,5	68,5-70,5	49	45	200
K-0941	547 600	K-1037	547 600	110x80x200	1J	107,5-111,5	78,5-80,5	49	45	200
K-0942	559 800	K-1038	559 800	110x90x200	1J	107,5-111,5	88,5-90,5	49	45	200
K-0943	572 500	K-1039	572 500	110x100x200	1J	107,5-111,5	98,5-100,5	49	45	200
K-0944	532 200	K-1040	532 200	120x70x200	1J	117,5-121,5	68,5-70,5	54	50	200
K-0945	544 800	K-1041	544 800	120x80x200	1J	117,5-121,5	78,5-80,5	54	50	200
K-0946	557 500	K-1042	557 500	120x90x200	1J	117,5-121,5	88,5-90,5	54	50	200
K-0947	569 700	K-1043	569 700	120x100x200	1J	117,5-121,5	98,5-100,5	54	50	200
K-0948	546 200	K-1044	546 200	130x70x200	1J	127,5-131,5	68,5-70,5	59	55	200
K-0949	558 900	K-1045	558 900	130x80x200	1J	127,5-131,5	78,5-80,5	59	55	200
K-0950	571 100	K-1046	571 100	130x90x200	1J	127,5-131,5	88,5-90,5	59	55	200
K-0951	583 800	K-1047	583 800	130x100x200	1J	127,5-131,5	98,5-100,5	59	55	200
K-0952	551 200	K-1048	551 200	140x70x200	1J	137,5-141,5	68,5-70,5	64	60	200
K-0953	563 900	K-1049	563 900	140x80x200	1J	137,5-141,5	78,5-80,5	64	60	200
K-0954	576 100	K-1050	576 100	140x90x200	1J	137,5-141,5	88,5-90,5	64	60	200
K-0955	588 800	K-1051	588 800	140x100x200	1J	137,5-141,5	98,5-100,5	64	60	200
K-0956	552 100	K-1052	552 100	150x70x200	1J	147,5-151,5	68,5-70,5	74	60	200
K-0957	564 800	K-1053	564 800	150x80x200	1J	147,5-151,5	78,5-80,5	74	60	200
K-0958	577 000	K-1054	577 000	150x90x200	1J	147,5-151,5	88,5-90,5	74	60	200
K-0959	589 700	K-1055	589 700	150x100x200	1J	147,5-151,5	98,5-100,5	74	60	200
K-0960	553 900	K-1056	553 900	160x70x200	1J	157,5-161,5	68,5-70,5	84	60	200
K-0961	566 600	K-1057	566 600	160x80x200	1J	157,5-161,5	78,5-80,5	84	60	200
K-0962	579 200	K-1058	579 200	160x90x200	1J	157,5-161,5	88,5-90,5	84	60	200
K-0963	591 500	K-1059	591 500	160x100x200	1J	157,5-161,5	98,5-100,5	84	60	200

■ A termék megrendelésre kapható. A gyártás ideje kb. 2 hét.

■ A termék megrendelésre kapható. A gyártás ideje kb. 4 hét.

■ ÚJDONSÁG

FIGYELEM: A Méret oszlopban szereplő adatok az ajtó x oldallap x magasság sorrendben vannak megadva

Oldalak 8-10 Oldalak 313-314, 317-327, 329-333

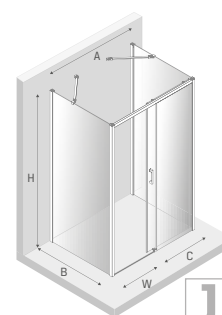

ÚJDONSÁG

# PRIME BLACK

# PRIME WHITE

FALRA SZERELHETŐ KABINOK

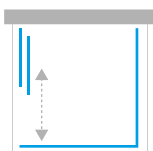

Műszaki információk  
technic@neovirendy.pl/prime

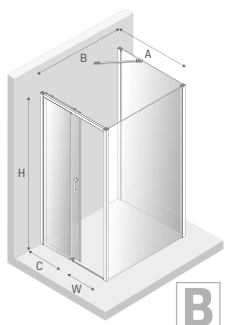

**B**

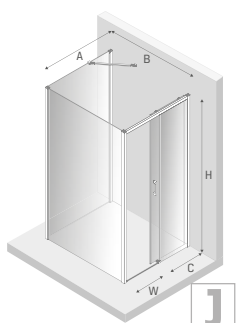

**J**



### Tényleges méretek

a falblokk külső széléig, méretek az üveg tengelyéig 8-10 oldal.

BLACK		WHITE		Méret	Ajtó	A	B	C	W	H
■ ■	K-0966	■ ■	K-1062	100x90x200	1 B	98,5-100	88-90	44	40	200
■ ■	K-0978	■ ■	K-1074	100x90x200	1 J	98,5-100	88-90	44	40	200
■ ■	K-0967	■ ■	K-1063	100x100x200	1 B	98,5-100	98-100	44	40	200
■ ■	K-0979	■ ■	K-1075	100x100x200	1 J	98,5-100	98-100	44	40	200
■ ■	K-1600	■ ■	K-1564	100x110x200	1 B	98,5-100	108-110	44	40	200
■ ■	K-1606	■ ■	K-1570	100x110x200	1 J	98,5-100	108-110	44	40	200
■ ■	K-1601	■ ■	K-1565	100x120x200	1 B	98,5-100	118-120	44	40	200
■ ■	K-1607	■ ■	K-1571	100x120x200	1 J	98,5-100	118-120	44	40	200
■ ■	K-0970	■ ■	K-1066	110x90x200	1 B	108,5-110	88-90	49	45	200
■ ■	K-0982	■ ■	K-1078	110x90x200	1 J	108,5-110	88-90	49	45	200
■ ■	K-0971	■ ■	K-1067	110x100x200	1 B	108,5-110	98-100	49	45	200
■ ■	K-0983	■ ■	K-1079	110x100x200	1 J	108,5-110	98-100	49	45	200
■ ■	K-1602	■ ■	K-1566	110x110x200	1 B	108,5-110	108-110	49	45	200
■ ■	K-1608	■ ■	K-1572	110x110x200	1 J	108,5-110	108-110	49	45	200
■ ■	K-1603	■ ■	K-1567	110x120x200	1 B	108,5-110	118-120	49	45	200
■ ■	K-1609	■ ■	K-1573	110x120x200	1 J	108,5-110	118-120	49	45	200
■ ■	K-0974	■ ■	K-1070	120x90x200	1 B	118,5-120	88-90	54	50	200
■ ■	K-0986	■ ■	K-1082	120x90x200	1 J	118,5-120	88-90	54	50	200
■ ■	K-0975	■ ■	K-1071	120x100x200	1 B	118,5-120	98-100	54	50	200
■ ■	K-0987	■ ■	K-1083	120x100x200	1 J	118,5-120	98-100	54	50	200
■ ■	K-1604	■ ■	K-1568	120x110x200	1 B	118,5-120	108-110	54	50	200
■ ■	K-1610	■ ■	K-1574	120x110x200	1 J	118,5-120	108-110	54	50	200
■ ■	K-1605	■ ■	K-1569	120x120x200	1 B	118,5-120	118-120	54	50	200
■ ■	K-1611	■ ■	K-1575	120x120x200	1 J	118,5-120	118-120	54	50	200

■ A termék megrendelésre kapható. A gyártás ideje kb. 2 hét.

■ A termék megrendelésre kapható. A gyártás ideje kb. 4 hét.

■ ÚJDONSÁG

FIGYELEM: A Méret oszlopban szereplő adatok az ajtó x oldallap x magasság sorrendben vannak megadva



# PRIME BLACK

# PRIME WHITE

ÚJDONSÁG



### Tényleges méretek

a falblokk külső széléig, méretek az üveg tengelyéig 8-10 oldal.

BLACK

WHITE

Cikkszám	Bruttó ár Ft	Cikkszám	Bruttó ár Ft	Méret	Ajtó	A	B	C	D	W	H
K-0993	510 000	K-1089	510 000	80x80x200	2 U*	77-79	78,5-79,5	34	34	40	200
K-0998	529 000	K-1094	529 000	90x90x200	2 U*	87-89	88,5-89,5	39	39	48	200
K-1003	550 700	K-1099	550 700	100x100x200	2 U*	97-99	98,5-99,5	44	44	55	200
K-0992	497 300	K-1088	497 300	80x70x200	2 L	67-69	78,5-79,5	29	34	37	200
K-0994	522 700	K-1090	522 700	80x90x200	2 L	87-89	78,5-79,5	39	34	44	200
K-0995	536 200	K-1091	536 200	80x100x200	2 L	97-99	78,5-79,5	44	34	48	200
K-0996	503 700	K-1092	503 700	90x70x200	2 L	67-69	88,5-89,5	29	39	41	200
K-0997	516 800	K-1093	516 800	90x80x200	2 L	77-79	88,5-89,5	34	39	44	200
K-0999	542 600	K-1095	542 600	90x100x200	2 L	97-99	88,5-89,5	44	39	51	200
K-1000	511 800	K-1096	511 800	100x70x200	2 L	67-69	98,5-99,5	29	44	45,5	200
K-1001	524 900	K-1097	524 900	100x80x200	2 L	77-79	98,5-99,5	34	44	48	200
K-1002	537 200	K-1098	537 200	100x90x200	2 L	87-89	98,5-99,5	39	44	51	200
K-1525	497 300	K-1534	497 300	70x80x200	2 P	68,5-69,5	77-79	34	29	37	200
K-1526	522 700	K-1535	522 700	90x80x200	2 P	88,5-89,5	77-79	34	39	44	200
K-1527	536 200	K-1536	536 200	100x80x200	2 P	98,5-99,5	77-79	34	44	48	200
K-1528	503 700	K-1537	503 700	70x90x200	2 P	68,5-69,5	87-89	39	29	41	200
K-1529	516 800	K-1538	516 800	80x90x200	2 P	78,5-79,5	87-89	39	34	44	200
K-1530	542 600	K-1539	542 600	100x90x200	2 P	98,5-99,5	87-89	39	44	51	200
K-1531	511 800	K-1540	511 800	70x100x200	2 P	68,5-69,5	97-99	44	29	45,5	200
K-1532	524 900	K-1541	524 900	80x100x200	2 P	78,5-79,5	97-99	44	34	48	200
K-1533	537 200	K-1542	537 200	90x100x200	2 P	88,5-89,5	97-99	44	39	51	200

■ A termék megrendelésre kapható. A gyártás ideje kb. 2 hét.

■ A termék megrendelésre kapható. A gyártás ideje kb. 4 hét.

■ ÚJDONSÁG

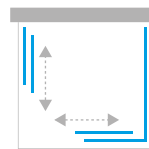

FALRA SZERELHETŐ KABINOK

Műszaki információk  
techniczne.newtrendy.pl/prime

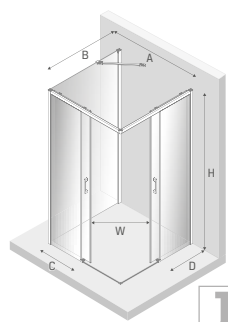
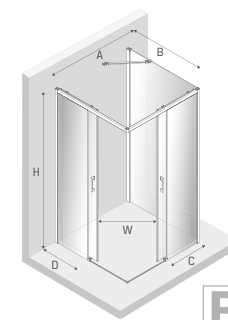

\* Univerzális termék

FIGYELEM: A Méret oszlopban szereplő adatok az ajtó L x ajtó P x magasság sorrendben vannak megadva



Oldalak 8-10



Oldalak 313-314, 317-327, 329-333

ÚJDONSÁG

# PRIME BLACK

# PRIME WHITE

FALRA SZERELHETŐ KABINOK

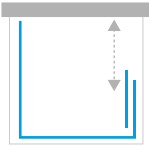

Műszaki információk  
techniczne.novtrendy.pl/prime



### Tényleges méretek

a falblokk külső széléig, méretek az üveg tengelyéig 8-10 oldal.

BLACK			WHITE			Méret	Ajtó	A	B	C	W	H
■ ■	K-1334	530 400	■ ■	K-1414	530 400	100x90x200	1 B	98,5-100	88-90	44	40	200
■ ■	K-1335	536 700	■ ■	K-1415	536 700	100x100x200	1 B	98,5-100	98-100	44	40	200
■ ■	K-1612	543 500	■ ■	K-1624	543 500	100x110x200	1 B	98,5-100	108-110	44	40	200
■ ■	K-1613	550 300	■ ■	K-1625	550 300	100x120x200	1 B	98,5-100	118-120	44	40	200
■ ■	K-1338	553 400	■ ■	K-1418	553 400	110x90x200	1 B	108,5-110	88-90	49	45	200
■ ■	K-1339	559 800	■ ■	K-1419	559 800	110x100x200	1 B	108,5-110	98-100	49	45	200
■ ■	K-1614	566 600	■ ■	K-1626	566 600	110x110x200	1 B	108,5-110	108-110	49	45	200
■ ■	K-1615	573 400	■ ■	K-1627	573 400	110x120x200	1 B	108,5-110	118-120	49	45	200
■ ■	K-1342	557 100	■ ■	K-1422	557 100	120x90x200	1 B	118,5-120	88-90	54	50	200
■ ■	K-1343	563 400	■ ■	K-1423	563 400	120x100x200	1 B	118,5-120	98-100	54	50	200
■ ■	K-1616	570 600	■ ■	K-1628	570 600	120x110x200	1 B	118,5-120	108-110	54	50	200
■ ■	K-1617	577 000	■ ■	K-1629	577 000	120x120x200	1 B	118,5-120	118-120	54	50	200

- A termék megrendelésre kapható. A gyártás ideje kb. 2 hét.
- A termék megrendelésre kapható. A gyártás ideje kb. 4 hét.
- ÚJDONSÁG

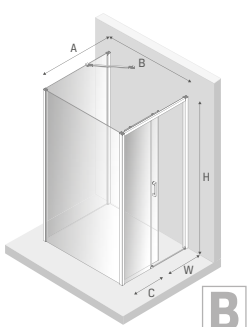

FIGYELEM: A Méret oszlopban szereplő adatok az ajtó x fal x magasság sorrendben vannak megadva

# PRIME BLACK

# PRIME WHITE

ÚJDONSÁG



FALRA SZERELHETŐ KABINOK

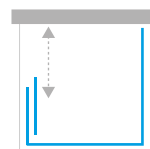

Műszaki információk  
[techniczne.newtrendy.pl/prime](http://techniczne.newtrendy.pl/prime)

### Tényleges méretek

a falblokk külső széléig, méretek az üveg tengelyéig 8-10 oldal.

**BLACK** **WHITE**

Cikkszám	Bruttó ár Ft	Cikkszám	Bruttó ár Ft	Méret	Ajtó	A	B	C	W	H
K-1346	530 400	K-1426	530 400	100x90x200	1J	98,5-100	88-90	44	40	200
K-1347	536 700	K-1427	536 700	100x100x200	1J	98,5-100	98-100	44	40	200
K-1618	543 500	K-1630	543 500	100x110x200	1J	98,5-100	108-110	44	40	200
K-1619	550 300	K-1631	550 300	100x120x200	1J	98,5-100	118-120	44	40	200
K-1350	553 400	K-1430	553 400	110x90x200	1J	108,5-110	88-90	49	45	200
K-1351	559 800	K-1431	559 800	110x100x200	1J	108,5-110	98-100	49	45	200
K-1620	566 600	K-1632	566 600	110x110x200	1J	108,5-110	108-110	49	45	200
K-1621	573 400	K-1633	573 400	110x120x200	1J	108,5-110	118-120	49	45	200
K-1354	557 100	K-1434	557 100	120x90x200	1J	118,5-120	88-90	54	50	200
K-1355	563 400	K-1435	563 400	120x100x200	1J	118,5-120	98-100	54	50	200
K-1622	570 600	K-1634	570 600	120x110x200	1J	118,5-120	108-110	54	50	200
K-1623	577 000	K-1635	577 000	120x120x200	1J	118,5-120	118-120	54	50	200

- A termék megrendelésre kapható. A gyártás ideje kb. 2 hét.
- A termék megrendelésre kapható. A gyártás ideje kb. 4 hét.
- ÚJDONSÁG

FIGYELEM: A Méret oszlopban szereplő adatok az ajtó x fal x magasság sorrendben vannak megadva



Oldalak 8-10



Oldalak 313-314, 317-327, 329-333

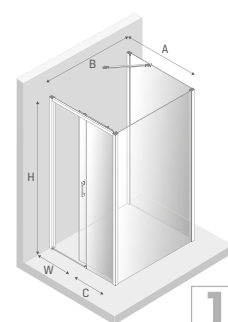





ÚJDONSÁG

# PRIME LIGHT GOLD

PRIME LIGHT GOLD

A déli nap sugarai egész évben bezárva az ÖN fürdőszobájába. Részletek és szerelvények, amelyek a napfény hatására gyönyörű arculatot öltenek. Az arannyal semmi sem versenyezhet.

A Prime Light Gold kollekción a kabinok és süllyesztett ajtók családja arany színben, finom fényes kivitelben. Jellemzőjük a minimalista csúszórendszer, amely a termék felső részén kapott helyet. A technológiai megoldás biztosítja az ajtó zökkenőmentes nyitását.

Engedje át magát a boldog álomnak a Prime Light Gold kollekción termékeivel.

A kollekción lehetőséget nyújt bármilyen személyre szabásra, így a termékek még a legigényesebb belső terekhez is illeszkednek. Megváltoztathatja mind a formát, mind a szerelvények színét és kiválaszthatja az üveg típusát. A választás az Öné. További információk a konfigurátor.[newtrendy.eu](http://newtrendy.eu) weboldalon.

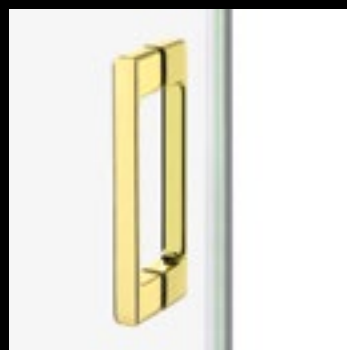
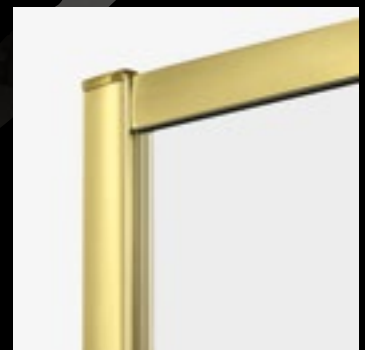
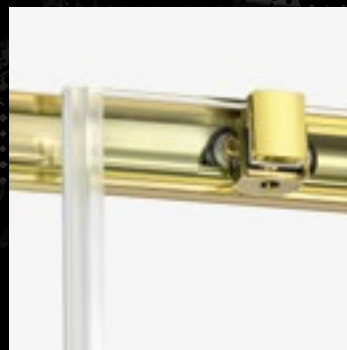

# MÉRETTRE GYÁRTOTT konfigurator.newtrendy.eu

A sorozat termékei egyedi megrendelésre is készülnek. Hozzon létre egy terméket egyedi méretekkel, formákkal és színvilággal. Az ajánlat részletei a 14-19 oldalakon találhatóak.

## IGAZÍTSA A MÉRETEKET



Van lehetőség van a kiválasztott termék egyedi méretkonfigurációban történő megrendelésére.

Alkalmazza ezt a megoldást az online konfigurációban: [konfigurator.newtrendy.eu](https://konfigurator.newtrendy.eu)

## SZABJA SZEMÉLYRE A FORMÁT

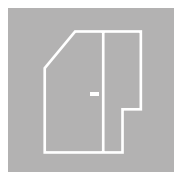

Szeretné maximalizálni a fürdőszoba helyét, ugyanakkor egyedi elrendezést kialakítani? Ne korlátozza magát a klasszikus megoldásokra, hanem tervezzen személyre szabott terméket. A megvalósítást hagyja ránk! További információkat talál a katalógus 16 oldalán.

Alkalmazza ezt a megoldást az online konfigurációban: [konfigurator.newtrendy.eu](https://konfigurator.newtrendy.eu)

## VÁLTOZTASSA MEG A SZERELVÉNYEK SZÍNÉT



A sorozat termékei szerelvényszínnek széles választékában kaphatók. További információ a katalógus 21-23. oldalán és a [konfigurator.newtrendy.eu](https://konfigurator.newtrendy.eu) oldalon található.

## VÁLASSZA KI AZ ÜVEGVÁLTOZATOT



Lehetőség van az üveg cseréjére más vastagságúra és kialakításúra. További információ a katalógus 18. oldalán és a [konfigurator.newtrendy.eu](https://konfigurator.newtrendy.eu) oldalon található.

## TÖRÖLKÖZŐTARTÓS FOGANTYÚ

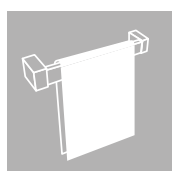

Az ebben a kollekciónban szereplő termékekhez egyedi megrendelés keretében törölközőtartós fogantyú is felszerelhető. A rendelkezésre álló konfigurációs lehetőségek részletes leírása a 20. oldalon található.

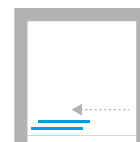

BÉÉPÍTETT AJTÓ



Műszaki információk  
[techniczne.newtrendy.pl/prime](http://techniczne.newtrendy.pl/prime)

### Tényleges méretek

Cikkszám	Méret	Ajtó	Bruttó ár Ft	A	B	W	H
D-0420A	100x200	1 B	292 700	97,7-101,7	44	40	200
D-0421A	100x200	1 J	292 700	97,7-101,7	44	40	200
D-0422A	110x200	1 B	300 000	107,7-111,7	49	45	200
D-0423A	110x200	1 J	300 000	107,7-111,7	49	45	200
D-0424A	120x200	1 B	306 300	117,7-121,7	54	50	200
D-0425A	120x200	1 J	306 300	117,7-121,7	54	50	200
D-0426A	130x200	1 B	322 200	127,7-131,7	59	55	200
D-0427A	130x200	1 J	322 200	127,7-131,7	59	55	200
D-0428A	140x200	1 B	328 900	137,7-141,7	64	60	200
D-0429A	140x200	1 J	328 900	137,7-141,7	64	60	200
D-0430A	150x200	1 B	333 000	147,7-151,7	74	60	200
D-0431A	150x200	1 J	333 000	147,7-151,7	74	60	200
D-0432A	160x200	1 B	334 400	157,7-161,7	84	60	200
D-0433A	160x200	1 J	334 400	157,7-161,7	84	60	200

■ A termék megrendelésre kapható. A gyártás ideje kb. 4 hét.

■ ÚJDONSÁG

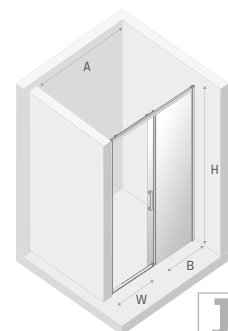
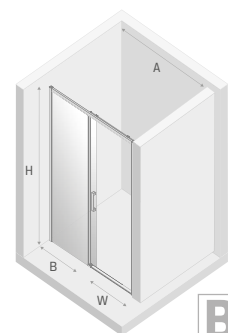

ÚJDONSÁG

# PRIME LIGHT GOLD

BÉÉPÍTETT AJTÓ



Műszaki információk  
techniczne.nw@rendy.pl/prime



## Tényleges méretek

Cikkszám	Méret	Ajtó	Bruttó ár Ft	A	B	W	H
D-0442A	130x200	2	386 900	128-132	29	50	200
D-0443A	140x200	2	394 100	138-142	31,5	55	200
D-0444A	150x200	2	399 600	148-152	34	60	200
D-0445A	160x200	2	408 200	158-162	36,5	65	200
D-0446A	170x200	2	412 200	168-172	39	70	200
D-0447A	180x200	2	419 000	178-182	41,5	75	200
D-0448A	190x200	2	425 400	188-192	44	80	200
D-0449A	200x200	2	432 600	198-202	46,5	85	200

■ A termék megrendelésre kapható. A gyártás ideje kb. 4 hét.

■ ÚJDONSÁG

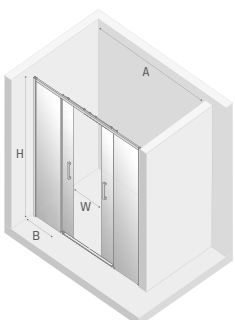





NÉGYZET ÉS TÉGLALAP ALAKÚ KABINOK

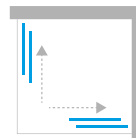

Műszaki információk  
techniczne.newtrendy.pl/prime

### Tényleges méretek

a falblokk külső széleig, méretek az üveg tengelyéig 8-10 oldal.

Cikkszám	Méret	Ajtó	Bruttó ár Ft	A	B	C	D	W	H
D-0414A/D-0415A	70x70x200	2	404 500	67,5-69,5	67,5-69,5	29	29	34	200
D-0414A/D-0417A	70x80x200	2	411 300	67,5-69,5	77,5-79,5	29	34	37	200
D-0414A/D-0419A	70x90x200	2	417 700	67,5-69,5	87,5-89,5	29	39	41	200
D-0414A/D-0421A	70x100x200	2	426 300	67,5-69,5	97,5-99,5	29	44	45,5	200
D-0414A/D-0423A	70x110x200	2	433 500	67,5-69,5	107,5-109,5	29	49	50	200
D-0414A/D-0425A	70x120x200	2	439 800	67,5-69,5	117,5-119,5	29	54	54	200
D-0416A/D-0415A	80x70x200	2	411 300	77,5-79,5	67,5-69,5	34	29	37	200
D-0416A/D-0417A	80x80x200	2	417 700	77,5-79,5	77,5-79,5	34	34	40	200
D-0416A/D-0419A	80x90x200	2	424 500	77,5-79,5	87,5-89,5	34	39	44	200
D-0416A/D-0421A	80x100x200	2	432 600	77,5-79,5	97,5-99,5	34	44	48	200
D-0416A/D-0423A	80x110x200	2	440 300	77,5-79,5	107,5-109,5	34	49	52,5	200
D-0416A/D-0425A	80x120x200	2	446 600	77,5-79,5	117,5-119,5	34	54	57	200
D-0418A/D-0415A	90x70x200	2	417 700	87,5-89,5	67,5-69,5	39	29	41	200
D-0418A/D-0417A	90x80x200	2	424 500	87,5-89,5	77,5-79,5	39	34	44	200
D-0418A/D-0419A	90x90x200	2	430 800	87,5-89,5	87,5-89,5	39	39	48	200
D-0418A/D-0421A	90x100x200	2	439 400	87,5-89,5	97,5-99,5	39	44	51	200
D-0418A/D-0423A	90x110x200	2	446 600	87,5-89,5	107,5-109,5	39	49	55,5	200
D-0418A/D-0425A	90x120x200	2	453 000	87,5-89,5	117,5-119,5	39	54	59,5	200
D-0420A/D-0415A	100x70x200	2	426 300	97,5-99,5	67,5-69,5	44	29	45,5	200
D-0420A/D-0417A	100x80x200	2	432 600	97,5-99,5	77,5-79,5	44	34	48	200
D-0420A/D-0419A	100x90x200	2	439 400	97,5-99,5	87,5-89,5	44	39	51	200
D-0420A/D-0421A	100x100x200	2	448 000	97,5-99,5	97,5-99,5	44	44	55	200
D-0422A/D-0415A	110x70x200	2	433 500	107,5-109,5	67,5-69,5	49	29	50	200
D-0422A/D-0417A	110x80x200	2	440 300	107,5-109,5	77,5-79,5	49	34	52,5	200
D-0422A/D-0419A	110x90x200	2	446 600	107,5-109,5	87,5-89,5	49	39	55,5	200
D-0424A/D-0415A	120x70x200	2	439 800	117,5-119,5	67,5-69,5	54	29	54	200
D-0424A/D-0417A	120x80x200	2	446 600	117,5-119,5	77,5-79,5	54	34	57	200
D-0424A/D-0419A	120x90x200	2	453 000	117,5-119,5	87,5-89,5	54	39	59,5	200

■ A termék megrendelésre kapható. A gyártás ideje kb. 4 hét.

■ ÚJDONSÁG

**FIGYELEM:** A Méret oszlopban szereplő adatok az ajtó L x ajtó P x magasság sorrendben vannak megadva



Oldalak 8-10



Oldalak 313-314, 317-327, 329-333

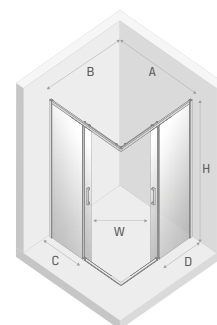

ÚJDONSÁG

# PRIME LIGHT GOLD

NÉGYZET ÉS TÉGLALAP ALAKÚ KABINOK

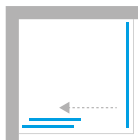

Műszaki információk  
technic@neovirendy.pl/prime



### Tényleges méretek

a falblokk külső széléig, méretek az üveg tengelyéig 8-10 oldal.

Cikkszám	Méret	Ajtó	Bruttó ár Ft	A	B	C	W	H
D-0420A/D-0222B	100x70x200	1 B	402 300	97,5-101,5	68,5-70,5	44	40	200
D-0420A/D-0223B	100x80x200	1 B	409 100	97,5-101,5	78,5-80,5	44	40	200
D-0420A/D-0224B	100x90x200	1 B	414 900	97,5-101,5	88,5-90,5	44	40	200
D-0420A/D-0225B	100x100x200	1 B	421 300	97,5-101,5	98,5-100,5	44	40	200
D-0422A/D-0222B	110x70x200	1 B	410 000	107,5-111,5	68,5-70,5	49	45	200
D-0422A/D-0223B	110x80x200	1 B	416 300	107,5-111,5	78,5-80,5	49	45	200
D-0422A/D-0224B	110x90x200	1 B	422 200	107,5-111,5	88,5-90,5	49	45	200
D-0422A/D-0225B	110x100x200	1 B	428 500	107,5-111,5	98,5-100,5	49	45	200
D-0424A/D-0222B	120x70x200	1 B	416 300	117,5-121,5	68,5-70,5	54	50	200
D-0424A/D-0223B	120x80x200	1 B	422 600	117,5-121,5	78,5-80,5	54	50	200
D-0424A/D-0224B	120x90x200	1 B	428 500	117,5-121,5	88,5-90,5	54	50	200
D-0424A/D-0225B	120x100x200	1 B	434 900	117,5-121,5	98,5-100,5	54	50	200
D-0426A/D-0222B	130x70x200	1 B	431 700	127,5-131,5	68,5-70,5	59	55	200
D-0426A/D-0223B	130x80x200	1 B	438 000	127,5-131,5	78,5-80,5	59	55	200
D-0426A/D-0224B	130x90x200	1 B	444 400	127,5-131,5	88,5-90,5	59	55	200
D-0426A/D-0225B	130x100x200	1 B	450 200	127,5-131,5	98,5-100,5	59	55	200
D-0428A/D-0222B	140x70x200	1 B	438 500	137,5-141,5	68,5-70,5	64	60	200
D-0428A/D-0223B	140x80x200	1 B	444 800	137,5-141,5	78,5-80,5	64	60	200
D-0428A/D-0224B	140x90x200	1 B	451 200	137,5-141,5	88,5-90,5	64	60	200
D-0428A/D-0225B	140x100x200	1 B	457 000	137,5-141,5	98,5-100,5	64	60	200
D-0430A/D-0222B	150x70x200	1 B	443 000	147,5-151,5	68,5-70,5	74	60	200
D-0430A/D-0223B	150x80x200	1 B	449 300	147,5-151,5	78,5-80,5	74	60	200
D-0430A/D-0224B	150x90x200	1 B	455 200	147,5-151,5	88,5-90,5	74	60	200
D-0430A/D-0225B	150x100x200	1 B	461 600	147,5-151,5	98,5-100,5	74	60	200
D-0432A/D-0222B	160x70x200	1 B	444 400	157,5-161,5	68,5-70,5	84	60	200
D-0432A/D-0223B	160x80x200	1 B	450 700	157,5-161,5	78,5-80,5	84	60	200
D-0432A/D-0224B	160x90x200	1 B	456 600	157,5-161,5	88,5-90,5	84	60	200
D-0432A/D-0225B	160x100x200	1 B	462 900	157,5-161,5	98,5-100,5	84	60	200

■ A termék megrendelésre kapható. A gyártás ideje kb. 4 hét.

■ ÚJDONSÁG

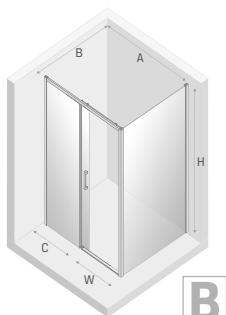

**B**

FIGYELEM: A Méret oszlopban szereplő adatok az ajtó x oldallap x magasság sorrendben vannak megadva

Oldalak 313-314, 317-327, 329-333

Oldalak 8-10



**Tényleges méretek**  
a falblokk külső széléig, méretek az üveg tengelyéig 8-10 oldal.

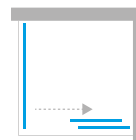

NÉGYZET ÉS TÉGLALAP ALAKÚ KABINOK

Műszaki információk  
techniczne.newtrendy.pl/prime

Cikkszám	Méret	Ajtó	Bruttó ár Ft	A	B	C	W	H
D-0421A/D-0222B	100x70x200	1 J	402 300	97,5-101,5	68,5-70,5	44	40	200
D-0421A/D-0223B	100x80x200	1 J	409 100	97,5-101,5	78,5-80,5	44	40	200
D-0421A/D-0224B	100x90x200	1 J	414 900	97,5-101,5	88,5-90,5	44	40	200
D-0421A/D-0225B	100x100x200	1 J	421 300	97,5-101,5	98,5-100,5	44	40	200
D-0423A/D-0222B	110x70x200	1 J	410 000	107,5-111,5	68,5-70,5	49	45	200
D-0423A/D-0223B	110x80x200	1 J	416 300	107,5-111,5	78,5-80,5	49	45	200
D-0423A/D-0224B	110x90x200	1 J	422 200	107,5-111,5	88,5-90,5	49	45	200
D-0423A/D-0225B	110x100x200	1 J	428 500	107,5-111,5	98,5-100,5	49	45	200
D-0425A/D-0222B	120x70x200	1 J	416 300	117,5-121,5	68,5-70,5	54	50	200
D-0425A/D-0223B	120x80x200	1 J	422 600	117,5-121,5	78,5-80,5	54	50	200
D-0425A/D-0224B	120x90x200	1 J	428 500	117,5-121,5	88,5-90,5	54	50	200
D-0425A/D-0225B	120x100x200	1 J	434 900	117,5-121,5	98,5-100,5	54	50	200
D-0427A/D-0222B	130x70x200	1 J	431 700	127,5-131,5	68,5-70,5	59	55	200
D-0427A/D-0223B	130x80x200	1 J	438 000	127,5-131,5	78,5-80,5	59	55	200
D-0427A/D-0224B	130x90x200	1 J	444 400	127,5-131,5	88,5-90,5	59	55	200
D-0427A/D-0225B	130x100x200	1 J	450 200	127,5-131,5	98,5-100,5	59	55	200
D-0429A/D-0222B	140x70x200	1 J	438 500	137,5-141,5	68,5-70,5	64	60	200
D-0429A/D-0223B	140x80x200	1 J	444 800	137,5-141,5	78,5-80,5	64	60	200
D-0429A/D-0224B	140x90x200	1 J	451 200	137,5-141,5	88,5-90,5	64	60	200
D-0429A/D-0225B	140x100x200	1 J	457 000	137,5-141,5	98,5-100,5	64	60	200
D-0431A/D-0222B	150x70x200	1 J	443 000	147,5-151,5	68,5-70,5	74	60	200
D-0431A/D-0223B	150x80x200	1 J	449 300	147,5-151,5	78,5-80,5	74	60	200
D-0431A/D-0224B	150x90x200	1 J	455 200	147,5-151,5	88,5-90,5	74	60	200
D-0431A/D-0225B	150x100x200	1 J	461 600	147,5-151,5	98,5-100,5	74	60	200
D-0433A/D-0222B	160x70x200	1 J	444 400	157,5-161,5	68,5-70,5	84	60	200
D-0433A/D-0223B	160x80x200	1 J	450 700	157,5-161,5	78,5-80,5	84	60	200
D-0433A/D-0224B	160x90x200	1 J	456 600	157,5-161,5	88,5-90,5	84	60	200
D-0433A/D-0225B	160x100x200	1 J	462 900	157,5-161,5	98,5-100,5	84	60	200

■ A termék megrendelésre kapható. A gyártás ideje kb. 4 hét.

■ ÚJDONSÁG

**FIGYELEM:** A Méret oszlopban szereplő adatok az ajtó x oldallap x magasság sorrendben vannak megadva

Oldalak 8-10

Oldalak 313-314, 317-327, 329-333

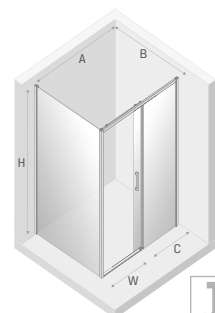

ÚJDONSÁG

# PRIME LIGHT GOLD

NÉGYZET ÉS TÉGLALAP ALAKÚ KABINOK

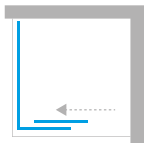

Műszaki információk  
technic@neovirendy.pl/prime



### Tényleges méretek

a falblokk külső széléig, méretek az üveg tengelyéig 8-10 oldal.

Cikkszám	Méret	Ajtó	Bruttó ár Ft	A	B	C	W	H
K-1436	100x70x200	1 B	402 300	97,5-101,5	68,5-70,5	44	40	200
K-1437	100x80x200	1 B	409 100	97,5-101,5	78,5-80,5	44	40	200
K-1438	100x90x200	1 B	414 900	97,5-101,5	88,5-90,5	44	40	200
K-1439	100x100x200	1 B	421 300	97,5-101,5	98,5-100,5	44	40	200
K-1440	110x70x200	1 B	410 000	107,5-111,5	68,5-70,5	49	45	200
K-1441	110x80x200	1 B	416 300	107,5-111,5	78,5-80,5	49	45	200
K-1442	110x90x200	1 B	422 200	107,5-111,5	88,5-90,5	49	45	200
K-1443	110x100x200	1 B	428 500	107,5-111,5	98,5-100,5	49	45	200
K-1444	120x70x200	1 B	416 300	117,5-121,5	68,5-70,5	54	50	200
K-1445	120x80x200	1 B	422 600	117,5-121,5	78,5-80,5	54	50	200
K-1446	120x90x200	1 B	428 500	117,5-121,5	88,5-90,5	54	50	200
K-1447	120x100x200	1 B	434 900	117,5-121,5	98,5-100,5	54	50	200
K-1448	130x70x200	1 B	431 700	127,5-131,5	68,5-70,5	59	55	200
K-1449	130x80x200	1 B	438 000	127,5-131,5	78,5-80,5	59	55	200
K-1450	130x90x200	1 B	444 400	127,5-131,5	88,5-90,5	59	55	200
K-1451	130x100x200	1 B	450 200	127,5-131,5	98,5-100,5	59	55	200
K-1452	140x70x200	1 B	438 500	137,5-141,5	68,5-70,5	64	60	200
K-1453	140x80x200	1 B	444 800	137,5-141,5	78,5-80,5	64	60	200
K-1454	140x90x200	1 B	451 200	137,5-141,5	88,5-90,5	64	60	200
K-1455	140x100x200	1 B	457 000	137,5-141,5	98,5-100,5	64	60	200
K-1456	150x70x200	1 B	443 000	147,5-151,5	68,5-70,5	74	60	200
K-1457	150x80x200	1 B	449 300	147,5-151,5	78,5-80,5	74	60	200
K-1458	150x90x200	1 B	455 200	147,5-151,5	88,5-90,5	74	60	200
K-1459	150x100x200	1 B	461 600	147,5-151,5	98,5-100,5	74	60	200
K-1460	160x70x200	1 B	444 400	157,5-161,5	68,5-70,5	84	60	200
K-1461	160x80x200	1 B	450 700	157,5-161,5	78,5-80,5	84	60	200
K-1462	160x90x200	1 B	456 600	157,5-161,5	88,5-90,5	84	60	200
K-1463	160x100x200	1 B	462 900	157,5-161,5	98,5-100,5	84	60	200

- A termék megrendelésre kapható. A gyártás ideje kb. 4 hét.
- ÚJDONSÁG

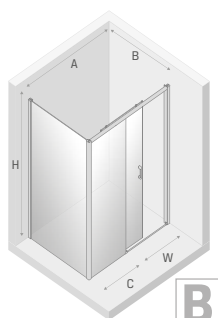

B

FIGYELEM: A Méret oszlopban szereplő adatok az ajtó x oldal x magasság sorrendben vannak megadva

Oldalak 313-314, 317-327, 329-333

Oldalak 8-10





**Tényleges méretek**  
a falblokk külső széléig, méretek az üveg tengelyéig 8-10 oldal.

Cikkszám	Méret	Ajtó	Bruttó ár Ft	A	B	C	W	H
K-1464	100x70x200	1 J	402 300	97,5-101,5	68,5-70,5	44	40	200
K-1465	100x80x200	1 J	409 100	97,5-101,5	78,5-80,5	44	40	200
K-1466	100x90x200	1 J	414 900	97,5-101,5	88,5-90,5	44	40	200
K-1467	100x100x200	1 J	421 300	97,5-101,5	98,5-100,5	44	40	200
K-1468	110x70x200	1 J	410 000	107,5-111,5	68,5-70,5	49	45	200
K-1469	110x80x200	1 J	416 300	107,5-111,5	78,5-80,5	49	45	200
K-1470	110x90x200	1 J	422 200	107,5-111,5	88,5-90,5	49	45	200
K-1471	110x100x200	1 J	428 500	107,5-111,5	98,5-100,5	49	45	200
K-1472	120x70x200	1 J	416 300	117,5-121,5	68,5-70,5	54	50	200
K-1473	120x80x200	1 J	422 600	117,5-121,5	78,5-80,5	54	50	200
K-1474	120x90x200	1 J	428 500	117,5-121,5	88,5-90,5	54	50	200
K-1475	120x100x200	1 J	434 900	117,5-121,5	98,5-100,5	54	50	200
K-1476	130x70x200	1 J	431 700	127,5-131,5	68,5-70,5	59	55	200
K-1477	130x80x200	1 J	438 000	127,5-131,5	78,5-80,5	59	55	200
K-1478	130x90x200	1 J	444 400	127,5-131,5	88,5-90,5	59	55	200
K-1479	130x100x200	1 J	450 200	127,5-131,5	98,5-100,5	59	55	200
K-1480	140x70x200	1 J	438 500	137,5-141,5	68,5-70,5	64	60	200
K-1481	140x80x200	1 J	444 800	137,5-141,5	78,5-80,5	64	60	200
K-1482	140x90x200	1 J	451 200	137,5-141,5	88,5-90,5	64	60	200
K-1483	140x100x200	1 J	457 000	137,5-141,5	98,5-100,5	64	60	200
K-1484	150x70x200	1 J	443 000	147,5-151,5	68,5-70,5	74	60	200
K-1485	150x80x200	1 J	449 300	147,5-151,5	78,5-80,5	74	60	200
K-1486	150x90x200	1 J	455 200	147,5-151,5	88,5-90,5	74	60	200
K-1487	150x100x200	1 J	461 600	147,5-151,5	98,5-100,5	74	60	200
K-1488	160x70x200	1 J	444 400	157,5-161,5	68,5-70,5	84	60	200
K-1489	160x80x200	1 J	450 700	157,5-161,5	78,5-80,5	84	60	200
K-1490	160x90x200	1 J	456 600	157,5-161,5	88,5-90,5	84	60	200
K-1491	160x100x200	1 J	462 900	157,5-161,5	98,5-100,5	84	60	200

■ A termék megrendelésre kapható. A gyártás ideje kb. 4 hét.

■ ÚJDONSÁG

**FIGYELEM:** A Méret oszlopban szereplő adatok az ajtó x oldallap x magasság sorrendben vannak megadva

Oldalak 8-10

Oldalak 313-314, 317-327, 329-333

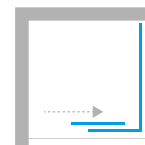

NÉGYZET ÉS TÉGLALAP ALAKÚ KABINOK

Műszaki információk  
techniczne.newtrendy.pl/prime

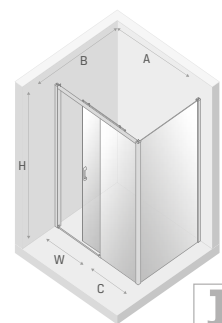

ÚJDONSÁG

# PRIME LIGHT GOLD

FALRA SZERELHETŐ KABINOK

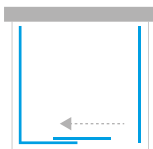

Műszaki információk  
technic@neovrendy.pl/prime



### Tényleges méretek

a falblokk külső szélétől, méretek az üveg tengelyéig 8-10 oldal.

Cikkszám	Méret	Ajtó	Bruttó ár Ft	A	B	C	W	H
K-1100	100x70x200	1 B	569 300	97,5-101,5	68,5-70,5	44	40	200
K-1101	100x80x200	1 B	582 000	97,5-101,5	78,5-80,5	44	40	200
K-1102	100x90x200	1 B	594 200	97,5-101,5	88,5-90,5	44	40	200
K-1103	100x100x200	1 B	606 400	97,5-101,5	98,5-100,5	44	40	200
K-1104	110x70x200	1 B	576 500	107,5-111,5	68,5-70,5	49	45	200
K-1105	110x80x200	1 B	589 200	107,5-111,5	78,5-80,5	49	45	200
K-1106	110x90x200	1 B	601 400	107,5-111,5	88,5-90,5	49	45	200
K-1107	110x100x200	1 B	614 100	107,5-111,5	98,5-100,5	49	45	200
K-1108	120x70x200	1 B	582 900	117,5-121,5	68,5-70,5	54	50	200
K-1109	120x80x200	1 B	595 500	117,5-121,5	78,5-80,5	54	50	200
K-1110	120x90x200	1 B	607 800	117,5-121,5	88,5-90,5	54	50	200
K-1111	120x100x200	1 B	620 400	117,5-121,5	98,5-100,5	54	50	200
K-1112	130x70x200	1 B	598 300	127,5-131,5	68,5-70,5	59	55	200
K-1113	130x80x200	1 B	611 400	127,5-131,5	78,5-80,5	59	55	200
K-1114	130x90x200	1 B	623 600	127,5-131,5	88,5-90,5	59	55	200
K-1115	130x100x200	1 B	635 800	127,5-131,5	98,5-100,5	59	55	200
K-1116	140x70x200	1 B	605 000	137,5-141,5	68,5-70,5	64	60	200
K-1117	140x80x200	1 B	618 200	137,5-141,5	78,5-80,5	64	60	200
K-1118	140x90x200	1 B	630 400	137,5-141,5	88,5-90,5	64	60	200
K-1119	140x100x200	1 B	642 600	137,5-141,5	98,5-100,5	64	60	200
K-1120	150x70x200	1 B	609 600	147,5-151,5	68,5-70,5	74	60	200
K-1121	150x80x200	1 B	622 200	147,5-151,5	78,5-80,5	74	60	200
K-1122	150x90x200	1 B	634 500	147,5-151,5	88,5-90,5	74	60	200
K-1123	150x100x200	1 B	647 100	147,5-151,5	98,5-100,5	74	60	200
K-1124	160x70x200	1 B	616 400	157,5-161,5	68,5-70,5	84	60	200
K-1125	160x80x200	1 B	629 000	157,5-161,5	78,5-80,5	84	60	200
K-1126	160x90x200	1 B	641 300	157,5-161,5	88,5-90,5	84	60	200
K-1127	160x100x200	1 B	653 500	157,5-161,5	98,5-100,5	84	60	200

■ A termék megrendelésre kapható. A gyártás ideje kb. 4 hét.

■ ÚJDONSÁG

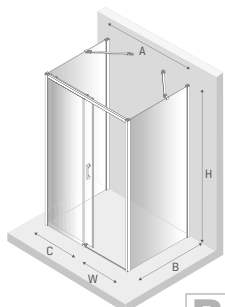

B

FIGYELEM: A Méret oszlopban szereplő adatok az ajtó x oldallap x magasság sorrendben vannak megadva

Oldalak 313-314, 317-327, 329-333

Oldalak 8-10



FALRA SZERELHETŐ KABINOK

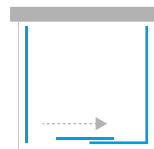

Műszaki információk  
[techniczne.newtrendy.pl/prime](http://techniczne.newtrendy.pl/prime)

### Tényleges méretek

a falblokk külső széléig, méretek az üveg tengelyéig 8-10 oldal.

Cikkszám	Méret	Ajtó	Bruttó ár Ft	A	B	C	W	H
K-1128	100x70x200	1 J	569 300	97,5-101,5	68,5-70,5	44	40	200
K-1129	100x80x200	1 J	582 000	97,5-101,5	78,5-80,5	44	40	200
K-1130	100x90x200	1 J	594 200	97,5-101,5	88,5-90,5	44	40	200
K-1131	100x100x200	1 J	606 400	97,5-101,5	98,5-100,5	44	40	200
K-1132	110x70x200	1 J	576 500	107,5-111,5	68,5-70,5	49	45	200
K-1133	110x80x200	1 J	589 200	107,5-111,5	78,5-80,5	49	45	200
K-1134	110x90x200	1 J	601 400	107,5-111,5	88,5-90,5	49	45	200
K-1135	110x100x200	1 J	614 100	107,5-111,5	98,5-100,5	49	45	200
K-1136	120x70x200	1 J	582 900	117,5-121,5	68,5-70,5	54	50	200
K-1137	120x80x200	1 J	595 500	117,5-121,5	78,5-80,5	54	50	200
K-1138	120x90x200	1 J	607 800	117,5-121,5	88,5-90,5	54	50	200
K-1139	120x100x200	1 J	620 400	117,5-121,5	98,5-100,5	54	50	200
K-1140	130x70x200	1 J	598 300	127,5-131,5	68,5-70,5	59	55	200
K-1141	130x80x200	1 J	611 400	127,5-131,5	78,5-80,5	59	55	200
K-1142	130x90x200	1 J	623 600	127,5-131,5	88,5-90,5	59	55	200
K-1143	130x100x200	1 J	635 800	127,5-131,5	98,5-100,5	59	55	200
K-1144	140x70x200	1 J	605 000	137,5-141,5	68,5-70,5	64	60	200
K-1145	140x80x200	1 J	618 200	137,5-141,5	78,5-80,5	64	60	200
K-1146	140x90x200	1 J	630 400	137,5-141,5	88,5-90,5	64	60	200
K-1147	140x100x200	1 J	642 600	137,5-141,5	98,5-100,5	64	60	200
K-1148	150x70x200	1 J	609 600	147,5-151,5	68,5-70,5	74	60	200
K-1149	150x80x200	1 J	622 200	147,5-151,5	78,5-80,5	74	60	200
K-1150	150x90x200	1 J	634 500	147,5-151,5	88,5-90,5	74	60	200
K-1151	150x100x200	1 J	647 100	147,5-151,5	98,5-100,5	74	60	200
K-1152	160x70x200	1 J	616 400	157,5-161,5	68,5-70,5	84	60	200
K-1153	160x80x200	1 J	629 000	157,5-161,5	78,5-80,5	84	60	200
K-1154	160x90x200	1 J	641 300	157,5-161,5	88,5-90,5	84	60	200
K-1155	160x100x200	1 J	653 500	157,5-161,5	98,5-100,5	84	60	200

■ A termék megrendelésre kapható. A gyártás ideje kb. 4 hét.

■ ÚJDONSÁG

**FIGYELEM:** A Méret oszlopban szereplő adatok az ajtó x oldallap x magasság sorrendben vannak megadva



Oldalak 8-10



Oldalak 313-314, 317-327, 329-333

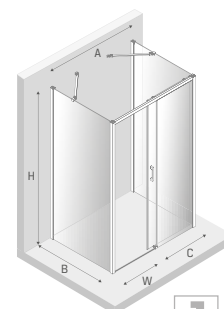

ÚJDONSÁG

# PRIME LIGHT GOLD

FALRA SZERELHETŐ KABINOK

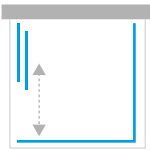

Műszaki információk  
techniczne, newtrendy.pl/prime



### Tényleges méretek

a falblokk külső széléig, méretek az üveg tengelyéig 8-10 oldal.

Cikkszám	Méret	Ajtó	Bruttó ár Ft	A	B	C	W	H
K-1158	100x90x200	1 B	580 600	98,5-100	88-90	44	40	200
K-1170	100x90x200	1 J	580 600	98,5-100	88-90	44	40	200
K-1159	100x100x200	1 B	586 900	98,5-100	98-100	44	40	200
K-1171	100x100x200	1 J	586 900	98,5-100	98-100	44	40	200
K-1636	100x110x200	1 B	594 600	98,5-100	108-110	44	40	200
K-1642	100x110x200	1 J	594 600	98,5-100	108-110	44	40	200
K-1637	100x120x200	1 B	601 000	98,5-100	118-120	44	40	200
K-1643	100x120x200	1 J	601 000	98,5-100	118-120	44	40	200
K-1162	110x90x200	1 B	595 100	108,5-110	88-90	49	45	200
K-1174	110x90x200	1 J	595 100	108,5-110	88-90	49	45	200
K-1163	110x100x200	1 B	601 400	108,5-110	98-100	49	45	200
K-1175	110x100x200	1 J	601 400	108,5-110	98-100	49	45	200
K-1638	110x110x200	1 B	609 100	108,5-110	108-110	49	45	200
K-1644	110x110x200	1 J	609 100	108,5-110	108-110	49	45	200
K-1639	110x120x200	1 B	615 500	108,5-110	118-120	49	45	200
K-1645	110x120x200	1 J	615 500	108,5-110	118-120	49	45	200
K-1166	120x90x200	1 B	607 800	118,5-120	88-90	54	50	200
K-1178	120x90x200	1 J	607 800	118,5-120	88-90	54	50	200
K-1167	120x100x200	1 B	614 100	118,5-120	98-100	54	50	200
K-1179	120x100x200	1 J	614 100	118,5-120	98-100	54	50	200
K-1640	120x110x200	1 B	621 800	118,5-120	108-110	54	50	200
K-1646	120x110x200	1 J	621 800	118,5-120	108-110	54	50	200
K-1641	120x120x200	1 B	628 600	118,5-120	118-120	54	50	200
K-1647	120x120x200	1 J	628 600	118,5-120	118-120	54	50	200

■ A termék megrendelésre kapható. A gyártás ideje kb. 4 hét.

■ ÚJDONSÁG

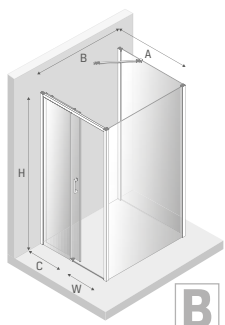

B

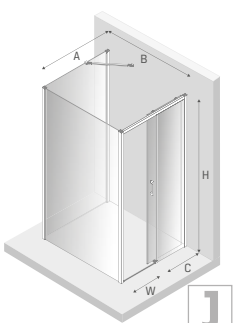

J

FIGYELEM: A Méret oszlopban szereplő adatok az ajtó x oldallap x magasság sorrendben vannak megadva

Oldalak 313-314, 317-327, 329-333

Oldalak 8-10





### Tényleges méretek

a falblokk külső széléig, méretek az üveg tengelyéig 8-10 oldal.

Cikkszám	Méret	Ajtó	Bruttó ár Ft	A	B	C	D	W	H
K-1185	80x80x200	2 U*	571 100	77-79	78,5-79,5	34	34	40	200
K-1190	90x90x200	2 U*	590 600	87-89	88,5-89,5	39	39	48	200
K-1195	100x100x200	2 U*	613 600	97-99	98,5-99,5	44	44	55	200
K-1184	80x70x200	2 L	558 000	67-69	78,5-79,5	29	34	37	200
K-1186	80x90x200	2 L	583 800	87-89	78,5-79,5	39	34	44	200
K-1187	80x100x200	2 L	598 700	97-99	78,5-79,5	44	34	48	200
K-1188	90x70x200	2 L	564 800	67-69	88,5-89,5	29	39	41	200
K-1189	90x80x200	2 L	577 900	77-79	88,5-89,5	34	39	44	200
K-1191	90x100x200	2 L	605 000	97-99	88,5-89,5	44	39	51	200
K-1192	100x70x200	2 L	573 400	67-69	98,5-99,5	29	44	45,5	200
K-1193	100x80x200	2 L	586 000	77-79	98,5-99,5	34	44	48	200
K-1194	100x90x200	2 L	599 200	87-89	98,5-99,5	39	44	51	200
K-1543	70x80x200	2 P	558 000	68,5-69,5	77-79	34	29	37	200
K-1544	90x80x200	2 P	583 800	88,5-89,5	77-79	34	39	44	200
K-1545	100x80x200	2 P	598 700	98,5-99,5	77-79	34	44	48	200
K-1546	70x90x200	2 P	564 800	68,5-69,5	87-89	39	29	41	200
K-1547	80x90x200	2 P	577 900	78,5-79,5	87-89	39	34	44	200
K-1548	100x90x200	2 P	605 000	98,5-99,5	87-89	39	44	51	200
K-1549	70x100x200	2 P	573 400	68,5-69,5	97-99	44	29	45,5	200
K-1550	80x100x200	2 P	586 000	78,5-79,5	97-99	44	34	48	200
K-1551	90x100x200	2 P	599 200	88,5-89,5	97-99	44	39	51	200

■ A termék megrendelésre kapható. A gyártás ideje kb. 4 hét.

■ ÚJDONSÁG

\* Univerzális termék

**FIGYELEM:** A Méret oszlopban szereplő adatok az ajtó L x ajtó P x magasság sorrendben vannak megadva

Oldalak 8-10

Oldalak 313-314, 317-327, 329-333

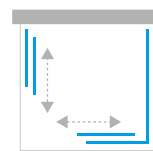

FALRA SZERELHETŐ KABINOK

Műszaki információk  
[techniczne.newtrendy.pl/prime](http://techniczne.newtrendy.pl/prime)

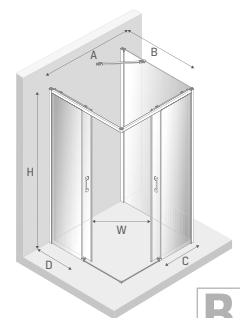

B

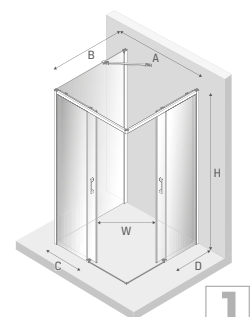

J

ÚJDONSÁG

# PRIME LIGHT GOLD

FALRA SZERELHETŐ KABINOK

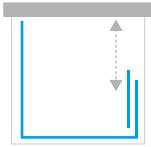

Műszaki információk  
technic@neovirendy.pl/prime



### Tényleges méretek

a falblokk külső szélétől, méretek az üveg tengelyéig 8-10 oldal.

Cikkszám	Méret	Ajtó	Bruttó ár Ft	A	B	C	W	H
■ ■ K-1494	100x90x200	1 B	580 600	98,5-100	88-90	44	40	200
■ ■ K-1495	100x100x200	1 B	586 900	98,5-100	98-100	44	40	200
■ ■ K-1552	100x110x200	1 B	594 600	98,5-100	108-110	44	40	200
■ ■ K-1553	100x120x200	1 B	601 000	98,5-100	118-120	44	40	200
■ ■ K-1498	110x90x200	1 B	595 100	108,5-110	88-90	49	45	200
■ ■ K-1499	110x100x200	1 B	601 400	108,5-110	98-100	49	45	200
■ ■ K-1554	110x110x200	1 B	609 100	108,5-110	108-110	49	45	200
■ ■ K-1555	110x120x200	1 B	615 500	108,5-110	118-120	49	45	200
■ ■ K-1502	120x90x200	1 B	607 800	118,5-120	88-90	54	50	200
■ ■ K-1503	120x100x200	1 B	614 100	118,5-120	98-100	54	50	200
■ ■ K-1556	120x110x200	1 B	621 800	118,5-120	108-110	54	50	200
■ ■ K-1557	120x120x200	1 B	628 600	118,5-120	118-120	54	50	200

- A termék megrendelésre kapható. A gyártás ideje kb. 4 hét.
- ÚJDONSÁG

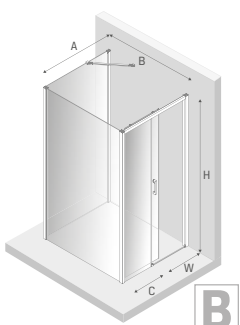

FIGYELEM: A Méret oszlopban szereplő adatok az ajtó x fal x magasság sorrendben vannak megadva



FALRA SZERELHETŐ KABINOK

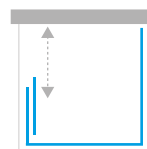

Műszaki információk  
[techniczne.newtrendy.pl/prime](http://techniczne.newtrendy.pl/prime)

### Tényleges méretek

a falblokk külső széléig, méretek az üveg tengelyéig 8-10 oldal.

Cikkszám	Méret	Ajtó	Bruttó ár Ft	A	B	C	W	H
■ ■ K-1506	100x90x200	1 J	580 600	98,5-100	88-90	44	40	200
■ ■ K-1507	100x100x200	1 J	586 900	98,5-100	98-100	44	40	200
■ ■ K-1558	100x110x200	1 J	594 600	98,5-100	108-110	44	40	200
■ ■ K-1559	100x120x200	1 J	601 000	98,5-100	118-120	44	40	200
■ ■ K-1510	110x90x200	1 J	595 100	108,5-110	88-90	49	45	200
■ ■ K-1511	110x100x200	1 J	601 400	108,5-110	98-100	49	45	200
■ ■ K-1560	110x110x200	1 J	609 100	108,5-110	108-110	49	45	200
■ ■ K-1561	110x120x200	1 J	615 500	108,5-110	118-120	49	45	200
■ ■ K-1514	120x90x200	1 J	607 800	118,5-120	88-90	54	50	200
■ ■ K-1515	120x100x200	1 J	614 100	118,5-120	98-100	54	50	200
■ ■ K-1562	120x110x200	1 J	621 800	118,5-120	108-110	54	50	200
■ ■ K-1563	120x120x200	1 J	628 600	118,5-120	118-120	54	50	200

■ A termék megrendelésre kapható. A gyártás ideje kb. 4 hét.

■ ÚJDONSÁG

**FIGYELEM:** A Méret oszlopban szereplő adatok az ajtó x fal x magasság sorrendben vannak megadva



Oldalak 8-10



Oldalak 313-314, 317-327, 329-333

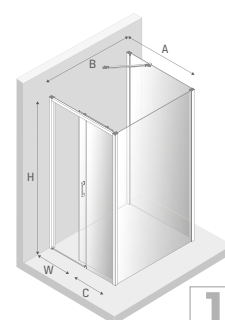





# NEW CORRINA NEW PRAKTIC NEW MAXIMA

## IDŐTÁLLÓ DIZÁJN

Időtálló dizájn és kiváló minőségű kivitelezés. A krómozott színű részletek magas színvonalú, esztétikája. Egyszerű és gyors szerelés. Egyedi megoldások az Ön belső teréhez.

A NEW MAXIMA klasszikus fülkés modellekből álló kollekciónak tökéletes választás minden fürdőszobába. A tökéletesen polírozott alumíniumprofilok stabil szerkezetet alkotnak a biztonság és a kényelem biztosítása érdekében. A kabin futórendszere kettős csapágyazású görgőkkel van felszerelve: állítható felső görgőkkel és levehető alsó görgőkkel. Az ilyen mechanizmus garantálja, az ajtó könnyű mozgathatóságát és a kabin tisztán tartását.

Maradandó szépség a fürdőszobájában a New Maxima kollekciónak termékeivel.

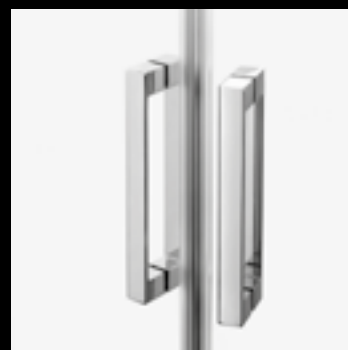



## Innovatív gyors összeszerelési rendszer

A speciális kampók használatának köszönhetően a kabin sínes rendszere és a fali profilok összekapcsolása rendkívül gyors. Az alkatrészek szilárdan össze vannak kötve, nem kell tartani a véletlen szétkapcsolódástól. Emellett a falbeállításhoz nincs szükség csavarokra a falprofilok belső oldalán.

### 1. LÉPÉS



Csúsztassa a kabin sínes rendszerét a fent látható végével az oldalsó profilban található nyílásba. Az aljzat mérete és alakja tökéletesen összhangban van, így a sín pozíciója már nem igényel kiigazítást

### 2. LÉPÉS



Mozgassa az oldalsó profil felé, és egy határozott mozdulattal illessze be a sínben található, megfelelő alakú elemet. Ez állandó kapcsolatot biztosít ezen elemek között.

### 3. LÉPÉS



Csúsztassa az összeszerelt alkatrészeket a fali profilba, amelyet előzőleg a termékhez mellékelt utasítások szerint szerelt össze. Az elemek egymáshoz viszonyított pozicionálása (ún. falbeállítás) egyetlen csavar segítségével történik. A beállítási tartomány 2 cm.

# NEW CORRINA

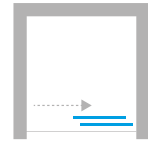

BÉÉPÍTETT AJTÓ



Műszaki információk  
[techniczne.newtrendy.pl/new\\_corrina](http://techniczne.newtrendy.pl/new_corrina)

## Tényleges méretek

Cikkszám	Méret	Ajtó	Bruttó ár Ft	A	B	W	H
D-0089A	100x195	1	198 600	97-101	44	38	195
D-0182A	110x195	1	205 800	107-111	49	43	195
D-0090A	120x195	1	208 100	117-121	54	48	195
D-0251A	130x195	1	221 700	127-131	59	53	195

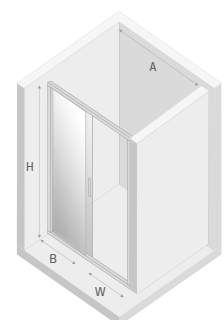

Oldalak 8-10



Oldalak 313-314, 317-327, 329-333

# NEW CORRINA

BÉÉPÍTETT AJTÓ

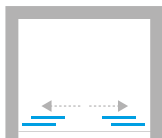

Műszaki információk  
[techniczne.newtrendy.pl/new\\_corrina](http://techniczne.newtrendy.pl/new_corrina)



## Tényleges méretek

Cikkszám	Méret	Ajtó	Bruttó ár Ft	A	B	W	H
D-0183A	140x195	2	285 900	137-141	32	53	195
D-0184A	150x195	2	291 800	147-151	35	58	195
D-0185A	160x195	2	298 200	157-161	37	63	195
D-0186A	170x195	2	304 500	167-171	40	68	195

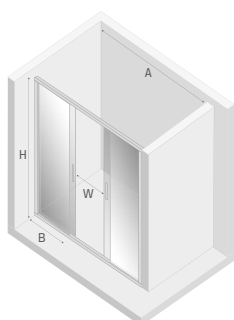



# NEW PRAKTIC



NÉGYZET ÉS TÉGLALAP ALAKÚ KABINOK

Műszaki információk  
[techniczne.newre.ndy.pl/new\\_corinna](http://techniczne.newre.ndy.pl/new_corinna)

### Tényleges méretek

a falblokk külső széléig, méretek az üveg tengelyéig 8-10 oldal.

Cikkszám	Méret	Ajtó	Bruttó ár Ft	A	B	C	D	W	H
K-0465	80x80x195	2	281 900	78-80	78-80	34,5	34,5	41	195
K-0490	80x90x195	2	288 200	78-80	88-90	34,5	39,5	44,5	195
K-0491	80x100x195	2	294 500	78-80	98-100	34,5	44,5	48	195
K-0466	90x90x195	2	294 500	88-90	88-90	39,5	39,5	48	195
K-0492	90x100x195	2	300 400	88-90	98-100	39,5	44,5	51,5	195
K-0467	100x100x195	2	306 300	98-100	98-100	44,5	44,5	55	195

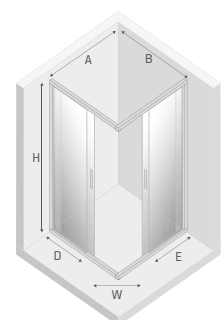

# NEW PRAKTIC

FÉLKÖRÍVES KABINOK R55

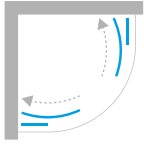

Műszaki információk  
[techniczne.newtrendy.pl/new\\_corina](http://techniczne.newtrendy.pl/new_corina)



### Tényleges méretek

a falblokk külső széléig, méretek az üveg tengelyéig 8-10 oldal.

Cikkszám	Méret	Ajtó	Bruttó ár Ft	A	B	C	W	H
K-0575	80x80x195	2	<b>269 200</b>	78-80	78-80	24	43	195
K-0576	90x90x195	2	<b>281 900</b>	88-90	88-90	34	52	195

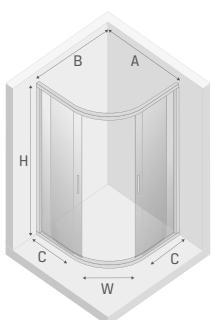

# NEW PRAKTIC

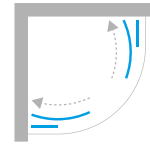

FÉLKÖRÍVES KABINOK R55



Műszaki információk  
[techniczne.newtrendy.pl/new\\_corina](http://techniczne.newtrendy.pl/new_corina)

## Tényleges méretek

a falblokk külső széléig, méretek az üveg tengelyéig 8-10 oldal.

Cikkszám	Méret	Ajtó	Bruttó ár Ft	A	B	C	W	H
K-0426	90x90x165	2	249 700	88-90	88-90	34	52	165

- Érdeklődjön az elérhetőségről

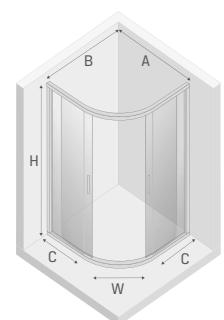

Oldalak 8-10



Oldalak 336-337

# NEW MAXIMA

ASZIMMETRIKUS KABINOK

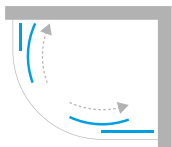

Műszaki információk  
[technikzne.newtrendy.pl/new\\_corinna](http://technikzne.newtrendy.pl/new_corinna)



### Tényleges méretek

a falblokk külső szélétől, méretek az üveg tengelyéig 8-10 oldal.

Cikkszám	Méret	Ajtó	Bruttó ár Ft	A	B	C	D	W	H
K-0577	100x80x195	2	286 400	98-100	78-80	44	24	48	195
K-0578	120x85x195	2	304 100	118-120	83-85	64	28	51	195

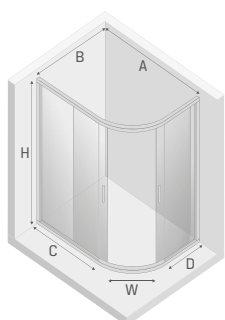



# NEW MAXIMA

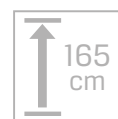
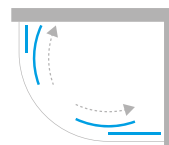

ASZIMMETRIKUS KABINOK

Műszaki információk  
[technikzne.newtrendy.pl/new\\_corina](http://technikzne.newtrendy.pl/new_corina)

### Tényleges méretek

a falblokk külső széléig, méretek az üveg tengelyéig 8-10 oldal.

Cikkszám	Méret	Ajtó	Bruttó ár Ft	A	B	C	D	W	H
■ K-0299	100x80x165	2	257 900	98-100	78-80	44	24	48	165
■ K-0300	120x85x165	2	275 500	118-120	83-85	64	28	51	165

■ Érdeklődjön az elérhetőségről

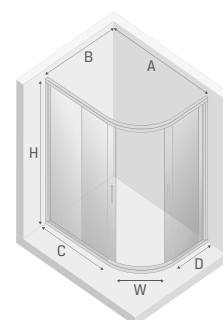

Oldalak 8-10



Oldalak 339-340

# NEW CORRINA

TÉGLALAP ALAKÚ KABINOK

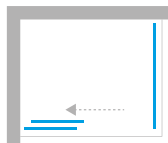

Műszaki információk  
[techniczne.newtrendy.pl/new\\_corrina](http://techniczne.newtrendy.pl/new_corrina)



### Tényleges méretek

a falblokk külső széléig, méretek az üveg tengelyéig 8-10 oldal.

Cikkszám	Méret	Ajtó	Bruttó ár Ft	A	B	C	W	H
D-0089A/D-0078B	100x80x195	1	<b>299 500</b>	97-99	78-80	44	38	195
D-0089A/D-0079B	100x90x195	1	<b>304 500</b>	97-99	88-90	44	38	195
D-0182A/D-0078B	110x80x195	1	<b>307 200</b>	107-109	78-80	49	43	195
D-0182A/D-0079B	110x90x195	1	<b>311 300</b>	107-109	88-90	49	43	195
D-0090A/D-0078B	120x80x195	1	<b>309 500</b>	117-119	78-80	54	48	195
D-0090A/D-0079B	120x90x195	1	<b>314 500</b>	117-119	88-90	54	48	195
D-0251A/D-0078B	130x80x195	1	<b>328 900</b>	127-129	78-80	59	53	195
D-0251A/D-0079B	130x90x195	1	<b>333 900</b>	127-129	88-90	59	53	195

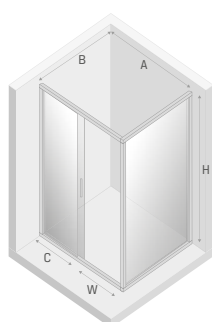

FIGYELEM: A Méret oszlopban szereplő adatok az ajtó x oldallap x magasság sorrendben vannak megadva

Oldalak 313-314, 317-327, 329-333

Oldalak 8-10

# NEW CORRINA

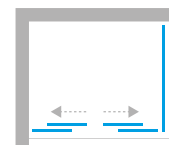

TÉGLALAP ALAKÚ KABINOK

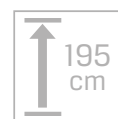

Műszaki információk  
[techniczne.newtrendy.pl/new\\_corrina](http://techniczne.newtrendy.pl/new_corrina)

## Tényleges méretek

a falblokk külső széléig, méretek az üveg tengelyéig 8-10 oldal.

Cikkszám	Méret	Ajtó	Bruttó ár Ft	A	B	C	W	H
D-0183A/D-0078B	140x80x195	2	392 800	137-139	78-80	32	53	195
D-0183A/D-0079B	140x90x195	2	398 200	137-139	88-90	32	53	195
D-0184A/D-0078B	150x80x195	2	398 700	147-149	78-80	35	58	195
D-0184A/D-0079B	150x90x195	2	404 100	147-149	88-90	35	58	195
D-0185A/D-0078B	160x80x195	2	405 400	157-159	78-80	37	63	195
D-0185A/D-0079B	160x90x195	2	410 400	157-159	88-90	37	63	195
D-0186A/D-0078B	170x80x195	2	411 300	167-169	78-80	40	68	195
D-0186A/D-0079B	170x90x195	2	416 800	167-169	88-90	40	68	195

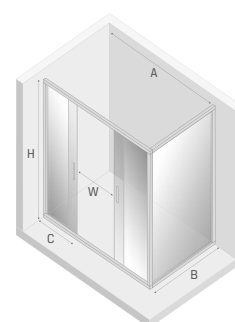

**FIGYELEM:** A Méret oszlopban szereplő adatok az ajtó x oldallap x magasság sorrendben vannak megadva



Oldalak 8-10



Oldalak 314, 318, 321, 323, 325, 327, 329

# NEW CORRINA

FALRA SZERELHETŐ KABINOK

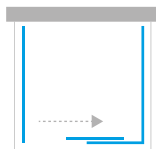

Műszaki információk  
[techniczne.newtrendy.pl/new\\_corrina](http://techniczne.newtrendy.pl/new_corrina)



### Tényleges méretek

a falblokk külső széléig, méretek az üveg tengelyéig 8-10 oldal.

Cikkszám	Méret	Ajtó	Bruttó ár Ft	A	B	C	W	H
K-0476	100x80x195	1	<b>423 100</b>	97	78-80	44	38	195
K-0477	100x90x195	1	<b>433 500</b>	97	88-90	44	38	195
K-0478	110x80x195	1	<b>430 800</b>	107	78-80	49	43	195
K-0479	110x90x195	1	<b>441 200</b>	107	88-90	49	43	195
K-0480	120x80x195	1	<b>433 500</b>	117	78-80	54	48	195
K-0481	120x90x195	1	<b>443 900</b>	117	88-90	54	48	195
K-0573	130x80x195	1	<b>435 800</b>	127	78-80	59	53	195
K-0574	130x90x195	1	<b>446 200</b>	127	88-90	59	53	195

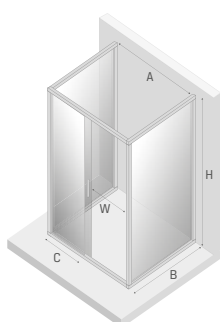

FIGYELEM: A Méret oszlopban szereplő adatok az ajtó x oldallap x magasság sorrendben vannak megadva

Oldalak 313-314, 317-327, 329-333

Oldalak 8-10



# NEW CORRINA

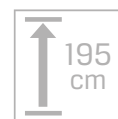
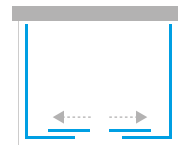

FALRA SZERELHETŐ KABINOK

Műszaki információk  
[techniczne.newtrendy.pl/new\\_corrina](http://techniczne.newtrendy.pl/new_corrina)

### Tényleges méretek

a falblokk külső széléig, méretek az üveg tengelyéig 8-10 oldal.

Cikkszám	Méret	Ajtó	Bruttó ár Ft	A	B	C	W	H
K-0482	140x80x195	2	500 000	137-140	78-80	32	53	195
K-0483	140x90x195	2	510 400	137-140	88-90	32	53	195
K-0484	150x80x195	2	505 900	147-150	78-80	35	58	195
K-0485	150x90x195	2	516 300	147-150	88-90	35	58	195
K-0486	160x80x195	2	512 300	157-160	78-80	37	63	195
K-0487	160x90x195	2	522 700	157-160	88-90	37	63	195
K-0488	170x80x195	2	518 100	167-170	78-80	40	68	195
K-0489	170x90x195	2	528 600	167-170	88-90	40	68	195

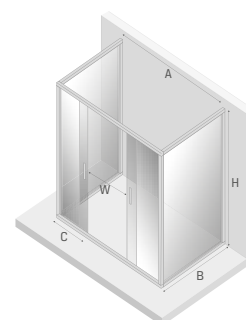

**FIGYELEM:** A Méret oszlopban szereplő adatok az ajtó x oldallal x magasság sorrendben vannak megadva



Oldalak 8-10



Oldalak 314, 318, 321, 323, 325, 327, 329



# NEW KOMFORT NEW KOMFORT BLACK

Funkcionalitás, kényelem és az eredetiség a New Komfort termékcsalád három legfontosabb jellemzője. Kényelmes zuhanykabinok klasszikus kialakításban, elérhetők különböző kialakításokban és kétféle színváltozatban: króm és fekete.

A New Komfort és New Komfort Black kollektciók termékei modern megjelenésű, optimálisan elhelyezett zsanérokkal rendelkeznek, amelyek kivételesen széles bejáratot és magas szintű használati kényelmet biztosítanak. A termékek minimalista kialakításának következtében jól illeszkednek mind a modern stílusú, mind a hagyományos belsőépítészeti kialakítású helyiségekbe.

Ismerje meg azt a kollektiót, amelynek eredeti kialakítása és funkcionálitása teljessé teszi fürdőszobája berendezését.





# NEW KOMFORT

FÉLKÖRÍVES KABINOK R55

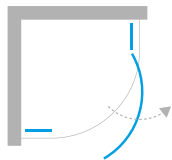

Műszaki információk  
techniczne.newtrendy.pl/new\_komfort



### Tényleges méretek

a falblokk külső széléig, méretek az üveg tengelyéig 8-10 oldal.

Cikkszám	Méret	Üveg	Ajtó	Bruttó ár Ft	A	B	C	W	H
K-0434	80x80x195	tiszta 6mm	1	<b>255 600</b>	77,5-79	77,5-79	26	70	195
■ K-0435	90x90x195	grafit 6mm	1	<b>278 300</b>	87,5-89	87,5-89	36	70	195
K-0436	90x90x195	tiszta 6mm	1	<b>269 200</b>	87,5-89	87,5-89	36	70	195

■ Érdeklődjön az elérhetőségről

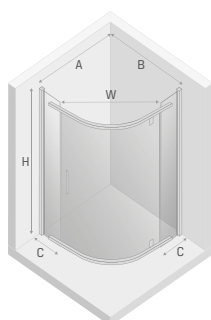



# NEW KOMFORT

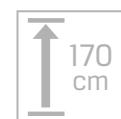
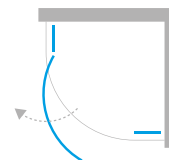

FÉLKÖRÍVES KABINOK R55

Műszaki információk  
[techniczne.newtrendy.pl/new\\_komfort](http://techniczne.newtrendy.pl/new_komfort)

## Tényleges méretek

a falblokk külső széléig, méretek az üveg tengelyéig 8-10 oldal.

Cikkszám	Méret	Üveg	Ajtó	Bruttó ár Ft	A	B	C	W	H
K-0433	90x90x170	tiszta 6mm	1	<b>262 400</b>	87,5-89	87,5-89	36	70	170

■ Érdeklődjön az elérhetőségről

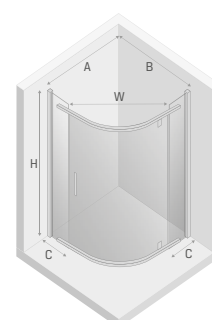

Oldalak 8-10



Oldalak 336-337

# NEW KOMFORT

ASZIMMETRIKUS KABINOK

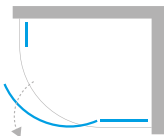

Műszaki információk  
[techniczne.newtrendy.pl/new\\_komfort](http://techniczne.newtrendy.pl/new_komfort)



### Tényleges méretek

a falblokk külső széléig, méretek az üveg tengelyéig 8-10 oldal.

Cikkszám	Méret	Üveg	Ajtó	Bruttó ár Ft	A	B	C	D	W	H
■ K-0438	100x80x195	grafit 6mm	1	<b>305 400</b>	97,5-99	77,5-79	46	26	70	195
■ K-0439	100x80x195	tiszta 6mm	1	<b>296 400</b>	97,5-99	77,5-79	46	26	70	195
■ K-0440	120x85x195	tiszta 6mm	1	<b>310 400</b>	117,5-119	82,5-84	66	31	70	195

■ Érdeklődjön az elérhetőségről

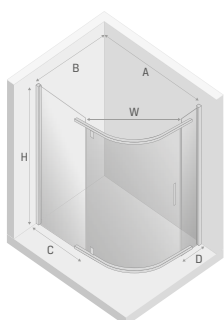

# NEW KOMFORT

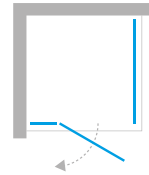

TÉGLALAP ALAKÚ KABINOK

Műszaki információk  
[techniczne.newtrendy.pl/new\\_komfort](http://techniczne.newtrendy.pl/new_komfort)

### Tényleges méretek

a falblokk külső szélétől, méretek az üveg tengelyéig 8-10 oldal.

Cikkszám	Méret	Üveg	Ajtó	Bruttó ár Ft	A	B	C	W	H
■ K-0442	100x80x195	tiszta 6mm	1	327 100	98-99,5	78-79,5	35	60	195
■ K-0441	120x90x195	tiszta 6mm	1	342 500	118-119,5	88-89,5	55	60	195

■ Érdeklődjön az elérhetőségről

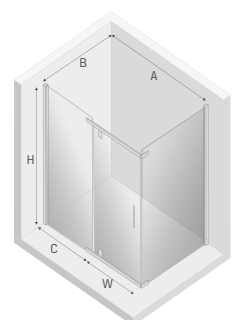

**FIGYELEM:** A Méret oszlopban szereplő adatok az ajtó x oldallap x magasság sorrendben vannak megadva



Oldalak 8-10



Oldalak 313-314, 317-327, 329-333

# NEW KOMFORT

ÖTSZÖGLETŰ KABINOK

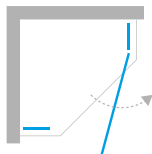

Műszaki információk  
[techniczne.newtrendy.pl/new\\_komfort](http://techniczne.newtrendy.pl/new_komfort)



### Tényleges méretek

a falblokk külső szélétől, méretek az üveg tengelyéig 8-10 oldal.

Cikkszám	Méret	Üveg	Ajtó	Bruttó ár Ft	A	B	C	W	H
■ K-0803	80x80x195	tiszta 8mm	1	<b>291 800</b>	77,5-78,5	77,5-78,5	33	55	195
■ K-0804	90x90x195	tiszta 8mm	1	<b>298 600</b>	87,5-88,5	87,5-88,5	43	55	195

■ ÚJDONSÁG

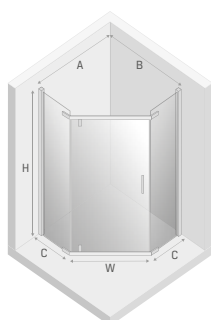



# NEW KOMFORT

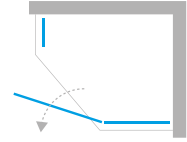

ASZIMMETRIKUS ÖTSZÖGLETŰ KABINOK

Műszaki információk  
[techniczne.newtrendy.pl/new\\_komfort](http://techniczne.newtrendy.pl/new_komfort)

## Tényleges méretek

a falblokk külső szélétől, méretek az üveg tengelyéig 8-10 oldal.

Cikkszám	Méret	Üveg	Ajtó	Bruttó ár Ft	A	B	C	D	W	H
K-0809	100x80x195	tiszta 8mm	1	<b>306 300</b>	97,5-98,5	77,5-78,5	53	33	55	195
■ ÚJDONSÁG										

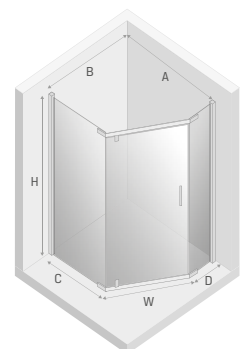

Oldalak 8-10



Oldalak 342-343

# NEW KOMFORT BLACK

FÉLKÖRÍVES KABINOK R55

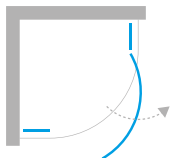

Műszaki információk  
[techniczne.newtrendy.pl/new\\_komfort](http://techniczne.newtrendy.pl/new_komfort)



### Tényleges méretek

a falblokk külső széléig, méretek az üveg tengelyéig 8-10 oldal.

Cikkszám	Méret	Üveg	Ajtó	Bruttó ár Ft	A	B	C	W	H
K-0468	80x80x195	tiszta 6mm	1	<b>275 500</b>	77,5-79	77,5-79	26	70	195
K-0469	90x90x195	tiszta 6mm	1	<b>289 100</b>	87,5-89	87,5-89	36	70	195

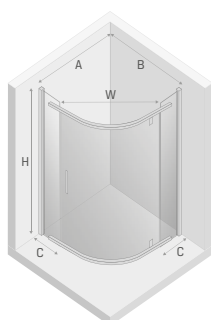

# NEW KOMFORT BLACK

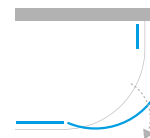

ASZIMMETRIKUS KABINOK



Műszaki információk  
[techniczne.newtrendy.pl/new\\_komfort](http://techniczne.newtrendy.pl/new_komfort)

## Tényleges méretek

a falblokk külső széléig, méretek az üveg tengelyéig 8-10 oldal.

Cikkszám	Méret	Üveg	Ajtó	Bruttó ár Ft	A	B	C	D	W	H
■ K-0470	100x80x195	tiszta 6mm	1	305 400	97,5-99	77,5-79	46	26	70	195
■ K-0471	120x85x195	tiszta 6mm	1	317 600	117,5-119	82,5-84	66	31	70	195

- Érdeklődjön az elérhetőségről

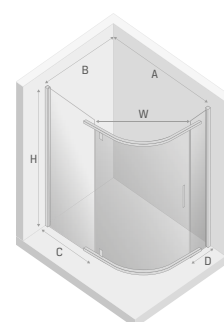

Oldalak 8-10



Oldalak 338-339

# NEW KOMFORT BLACK

ÖTSZÖGLETŰ KABINOK

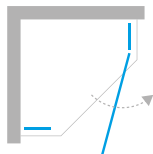

Műszaki információk  
[techniczne.newtrendy.pl/new\\_komfort](http://techniczne.newtrendy.pl/new_komfort)



### Tényleges méretek

a falblokk külső széléig, méretek az üveg tengelyéig 8-10 oldal.

Cikkszám	Méret	Üveg	Ajtó	Bruttó ár Ft	A	B	C	W	H
■ K-0805	80x80x195	tiszta 8mm	1	<b>305 400</b>	77,5-78,5	77,5-78,5	33	55	195
■ K-0806	90x90x195	tiszta 8mm	1	<b>314 000</b>	87,5-88,5	87,5-88,5	43	55	195

■ ÚJDONSÁG

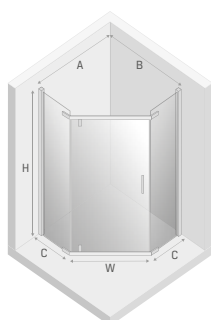



# NEW KOMFORT BLACK

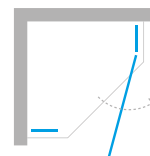

ÖTSZÖGLETŰ KABINOK



Műszaki információk  
[techniczne.newtrendy.pl/new\\_komfort](http://techniczne.newtrendy.pl/new_komfort)

### Tényleges méretek

a falblokk külső széléig, méretek az üveg tengelyéig 8-10 oldal.

Cikkszám	Méret	Üveg	Ajtó	Bruttó ár Ft	A	B	C	W	H
K-0807	90x90x195	grafit 8mm	1	324 900	87,5-88,5	87,5-88,5	43	55	195
■ ÚJDONSÁG									

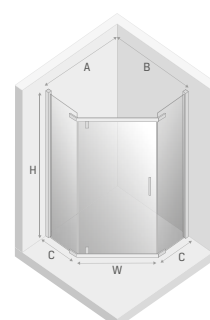

Oldalak 8-10



Oldalak 313, 321, 323, 325, 327, 340-342

# NEW KOMFORT BLACK

ASZIMMETRIKUS ÖTSZÖGLETŰ KABINOK

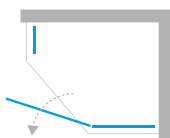

Műszaki információk  
[techniczne.newtrendy.pl/new\\_komfort](http://techniczne.newtrendy.pl/new_komfort)



### Tényleges méretek

a falblokk külső széléig, méretek az üveg tengelyéig 8-10 oldal.

Cikkszám	Méret	Üveg	Ajtó	Bruttó ár Ft	A	B	C	D	W	H
K-0810	100x80x195	tiszta 8mm	1	<b>319 900</b>	97,5-98,5	77,5-78,5	53	33	55	195
■ ÚJDONSÁG										

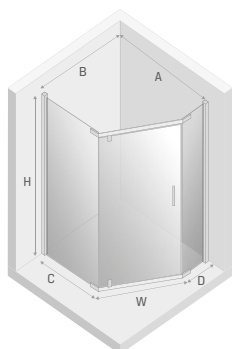

# NEW KOMFORT BLACK

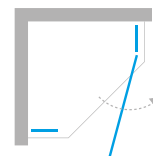

ÖTSZÖGLETŰ KABINOK



Műszaki információk  
[techniczne.newtrendy.pl/new\\_komfort](http://techniczne.newtrendy.pl/new_komfort)

## Tényleges méretek

a falblokk külső széléig, méretek az üveg tengelyéig 8-10 oldal.

Cikkszám	Méret	Üveg	Ajtó	Bruttó ár Ft	A	B	C	W	H
K-0802	80x80x195	tiszta 8mm	1	348 400	77,5-78,5	77,5-78,5	33	55	195
K-0808	90x90x195	tiszta 8mm	1	359 700	87,5-88,5	87,5-88,5	43	55	195

■ ÚJDONSÁG

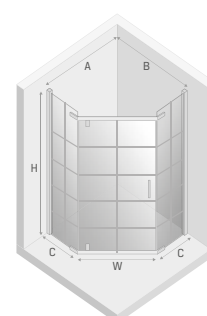
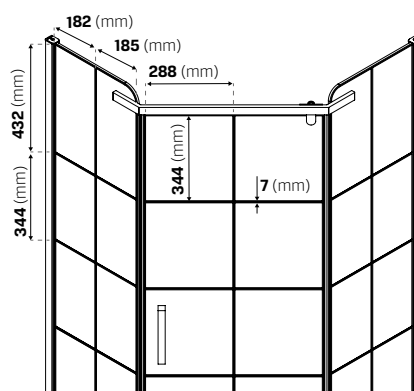

Kerámiafestékkel nyomott technikával készült dekoratív keret.



Oldalak 8-10



Oldalak 313, 321, 323, 325, 327, 340-342







# NEW VARIA NEW VARIA BLACK

A modernitás kéz a kézben jár a minimalizmussal és a funkcionalitással. Masszív szerelvények, stabil tartás valamint rendkívül tartós futórendszer. Intenzív csillogás króm színben és tökéletes fekete matt a New Varia és New Varia Black kollektció termékeiben.

Mi teszi különlegessé a New Varia sorozatot? A fali profil és az ajtó felső sínjének összekapcsolása, a terméket egy elegáns keretet hoz létre. Ezenkívül érdemes kiemelni a háromrétegű üvegezéssel ellátott változatot, amely lehetővé teszi számunkra egy széles bejárat kialakítását.

Változtassa át fürdőszobáját a New Varia és a New Varia Black kollektciók termékeivel.



# Tökéletesen illeszkedő részletek



A falprofil és az ajtó felső futójának összekapcsolása a terméket körülvevő elegáns keretet alkot. A konstrukció tartós anyagokból készült, sima felülettel, amelyek elegáns dekoratív hangsúlyt teremtenek a fürdőszobában. A kollekcio termékei az ajtók csendes és zökkenőmentes nyitását biztosító speciális megoldással rendelkeznek.



# NEW VARIA

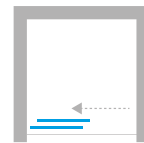

BÉÉPÍTETT AJTÓ



Műszaki információk  
[techniczne.newtrendy.pl/new\\_varia](http://techniczne.newtrendy.pl/new_varia)

## Tényleges méretek

Cikkszám	Méret	Üveg	Ajtó	Bruttó ár Ft	A	B	W	H
D-0189A	100x190	tiszta 6mm*	1	169 200	98-101	45,5	42	190
D-0190A	120x190	tiszta 6mm*	1	185 900	118-121	55,5	52	190

\*Az ajtó rögzített fala 5 mm-es üvegből készült.



Oldalak 8-10



Oldalak 313-314, 317-327, 329-333

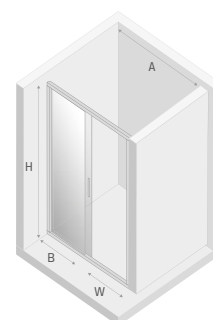

# NEW VARIA

BÉÉPÍTETT AJTÓ



Műszaki információk  
[techniczne.newtrendy.pl/new\\_varia](http://techniczne.newtrendy.pl/new_varia)



## Tényleges méretek

Cikkszám	Méret	Üveg	Ajtó	Bruttó ár Ft	A	B	W	H
■ D-0263A	90x190	tiszta 5mm	1	<b>210 800</b>	90-93	27	41	190
■ D-0264A	100x190	tiszta 5mm	1	<b>219 400</b>	100-103	35	48	190

■ Érdeklődjön az elérhetőségről



## Széles bejárat

Az alkalmazott technológiai megoldás lehetővé teszi, hogy az ajtó zökkenőmentesen csúszását. A hármas üvegezéssel a tágasság és kényelmesség teszi a kabinba történő belépést.

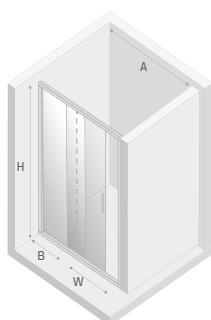



# NEW VARIA

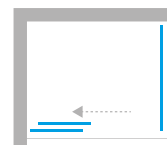

TÉGLALAP ALAKÚ KABINOK

Műszaki információk  
[techniczne.newtrendy.pl/new\\_varia](http://techniczne.newtrendy.pl/new_varia)

### Tényleges méretek

a falblokk külső széléig, méretek az üveg tengelyéig 8-10 oldal.

Cikkszám	Méret	Üveg	Ajtó	Bruttó ár Ft	A	B	C	W	H
D-0189A/D-0104B	100x80x190	tiszta 6mm*	1	<b>262 400</b>	98,5-100	77,5-79	45,5	42	190
D-0189A/D-0102B	100x90x190	tiszta 6mm *	1	<b>269 700</b>	98,5-100	87,5-89	45,5	42	190
D-0190A/D-0104B	120x80x190	tiszta 6mm *	1	<b>279 200</b>	118,5-120	77,5-79	55,5	52	190
D-0190A/D-0102B	120x90x190	tiszta 6mm *	1	<b>286 400</b>	118,5-120	87,5-89	55,5	52	190

\*Az ajtó rögzített fala 5 mm-es üvegből készült.

**FIGYELEM:** A Méret oszlopban szereplő adatok az ajtó x oldallap x magasság sorrendben vannak megadva

Oldalak 8-10

Oldalak 313-314, 317-327, 329-333

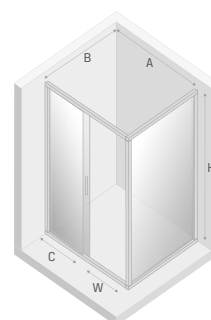

# NEW VARIA

FALRA SZERELHETŐ KABINOK

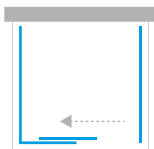

Műszaki információk  
[techniczne.newtrendy.pl/new\\_varia](http://techniczne.newtrendy.pl/new_varia)



### Tényleges méretek

a falblokk külső széléig, méretek az üveg tengelyéig 8-10 oldal.

Cikkszám	Méret	Üveg	Ajtó	Bruttó ár Ft	A	B	C	W	H
K-0510	100x80x190	tiszta 6mm*	1	<b>355 700</b>	98,5	77,5-79	46,5	42	190
K-0511	100x90x190	tiszta 6mm *	1	<b>370 100</b>	98,5	87,5-89	46,5	42	190
K-0512	120x80x190	tiszta 6mm *	1	<b>372 400</b>	118,5	77,5-79	56,5	52	190
K-0513	120x90x190	tiszta 6mm *	1	<b>386 900</b>	118,5	87,5-89	56,5	52	190

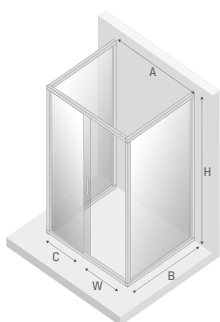

\*Az ajtó rögzített fala 5 mm-es üvegből készült.

**FIGYELEM:** A Méret oszlopban szereplő adatok az ajtó x oldallap x magasság sorrendben vannak megadva

Oldalak 313-314, 317-327, 329-333

Oldalak 8-10

# NEW VARIA

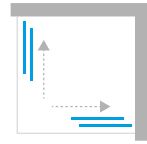

NÉGYZET ÉS TÉGLALAP ALAKÚ KABINOK

Műszaki információk  
[techniczne.newtrendy.pl/new\\_varia](http://techniczne.newtrendy.pl/new_varia)

### Tényleges méretek

a falblokk külső széléig, méretek az üveg tengelyéig B-10 oldal.

Cikkszám	Méret	Üveg	Ajtó	Bruttó ár Ft	A	B	C	D	W	H
K-0474	80x80x190	tiszta 6mm*	2	206 700	77,5-79,5	77,5-79,5	32	32	43	190
K-0475	80x90x190	tiszta 6mm *	2	212 600	77,5-79,5	87,5-89,5	32	37	47	190
K-0473	90x90x190	tiszta 6mm *	2	218 500	87,5-89,5	87,5-89,5	37	37	50	190

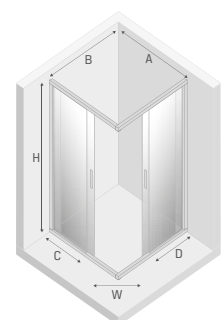

\*Az ajtó rögzített fala 5 mm-es üvegből készült.



Oldalak 8-10



Oldalak 313-314, 317-327, 329-333

# NEW VARIA

NÉGYZET ÉS TÉGLALAP ALAKÚ KABINOK



Műszaki információk  
[techniczne.newtrendy.pl/new\\_varia](http://techniczne.newtrendy.pl/new_varia)



### Tényleges méretek

a falblokk külső széléig, méretek az üveg tengelyéig 8-10 oldal.

Cikkszám	Méret	Üveg	Ajtó	Bruttó ár Ft	A	B	C	W	H
■ D-0263A/D-0104B	90x80x190	tiszta 6mm*	1	<b>301 300</b>	88,5-90,5	77,5-79	27	41	190
■ D-0263A/D-0102B	90x90x190	tiszta 6mm *	1	<b>308 100</b>	88,5-90,5	87,5-89	27	41	190
■ D-0264A/D-0104B	100x80x190	tiszta 6mm *	1	<b>309 900</b>	98,5-100,5	77,5-79	35	48	190
■ D-0264A/D-0102B	100x90x190	tiszta 6mm *	1	<b>317 200</b>	98,5-100,5	87,5-89	35	48	190

■ Érdeklődjön az elérhetőségről

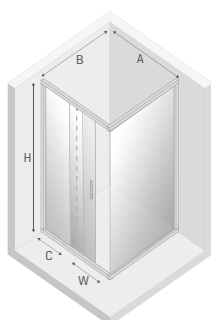

\*A kabin rögzített falára vonatkozik, az ajtók 5 mm-es üvegből készültek.

**FIGYELEM:** A Méret oszlopban szereplő adatok az ajtó x oldallap x magasság sorrendben vannak megadva



### Széles bejárat

Az alkalmazott technológiai megoldás lehetővé teszi, hogy az ajtó zökkenőmentesen csúszását. A hármas üvegezéssel rendszer tágassá és kényelmessé teszi a kabinba történő belépést.



# NEW VARIA

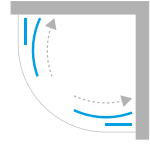

FÉLKÖRÍVES KABINOK R55

Műszaki információk  
[techniczne.newtrendy.pl/new\\_varia](http://techniczne.newtrendy.pl/new_varia)

## Tényleges méretek

a falblokk külső széléig, méretek az üveg tengelyéig 8-10 oldal.

Cikkszám	Méret	Üveg	Ajtó	Bruttó ár Ft	A	B	C	W	H
K-0495	80x80x190	tiszta 6mm*	2	209 000	78-79	78-79	25	42	190
K-0499	90x90x190	tiszta 6mm*	2	219 400	88-89	88-89	35	53	190

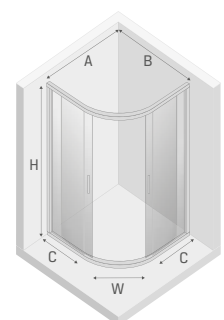

\*Az ajtó rögzített fala 5 mm-es üvegből készült.



Oldalak 8-10



Oldalak 315, 317, 319, 322, 324, 334-336

# NEW VARIA

FÉLKÖRÍVES KABINOK R55

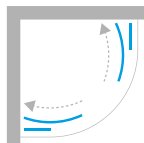

Műszaki információk  
[techniczne.newtrendy.pl/new\\_varia](http://techniczne.newtrendy.pl/new_varia)



### Tényleges méretek

a falblokk külső széléig, méretek az üveg tengelyéig 8-10 oldal.

Cikkszám	Méret	Üveg	Ajtó	Bruttó ár Ft	A	B	C	W	H
K-0493	80x80x165	tiszta 6mm*	2	193 600	78-79	78-79	25	42	165
K-0497	90x90x165	tiszta 6mm*	2	202 700	88-89	88-89	35	53	165

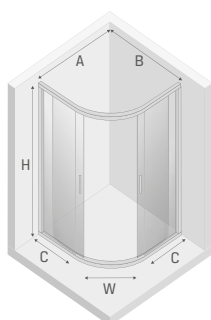

\*Az ajtó rögzített fala 5 mm-es üvegből készült.

# NEW VARIA

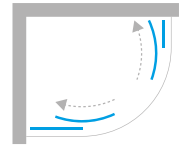

ASZIMMETRIKUS KABINOK



Műszaki információk  
[techniczne.newtrendy.pl/new\\_varia](http://techniczne.newtrendy.pl/new_varia)

## Tényleges méretek

a falblokk külső széléig, méretek az üveg tengelyéig 8-10 oldal.

Cikkszám	Méret	Üveg	Ajtó	Bruttó ár Ft	A	B	C	D	W	H
K-0507	100x80x190	tiszta 6mm*	2	219 900	98-99	78-79	45	25	47	190
K-0509	120x85x190	tiszta 6mm*	2	234 800	118-119	83-84	65	30	53	190

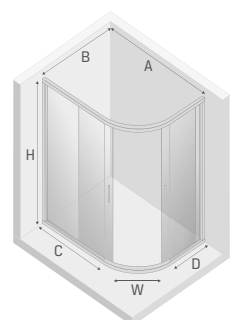

\*Az ajtó rögzített fala 5 mm-es üvegből készült.



Oldalak 8-10



Oldalak 338-339

# NEW VARIA

ASZIMMETRIKUS KABINOK

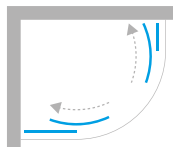

Műszaki információk  
[techniczne.newtrendy.pl/new\\_varia](http://techniczne.newtrendy.pl/new_varia)



### Tényleges méretek

a falblokk külső széléig, méretek az üveg tengelyéig 8-10 oldal.

Cikkszám	Méret	Üveg	Ajtó	Bruttó ár Ft	A	B	C	D	W	H
K-0505	100x80x165	tiszta 6mm*	2	203 600	98-99	78-79	45	25	47	165
K-0508	120x85x165	tiszta 6mm*	2	217 100	118-119	83-84	65	30	53	165

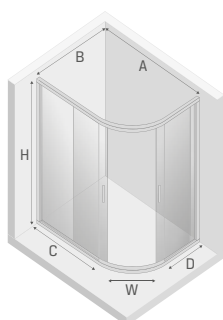

\*Az ajtó rögzített fala 5 mm-es üvegből készült.



# NEW VARIA BLACK

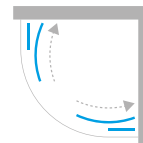

FÉLKÖRÍVES KABINOK R55

Műszaki információk  
[techniczne.newtrendy.pl/new\\_varia](http://techniczne.newtrendy.pl/new_varia)

### Tényleges méretek

a falblokk külső széléig, méretek az üveg tengelyéig 8-10 oldal.

Cikkszám	Méret	Üveg	Ajtó	Bruttó ár Ft	A	B	C	W	H
K-0565	80x80x190	tiszta 6mm*	2	245 200	78-79	78-79	25	42	190
K-0451	80x80x190	grafit 6mm*	2	256 500	78-79	78-79	25	42	190
K-0566	90x90x190	tiszta 6mm*	2	254 700	88-89	88-89	35	53	190
K-0452	90x90x190	grafit 6mm*	2	267 800	88-89	88-89	35	53	190

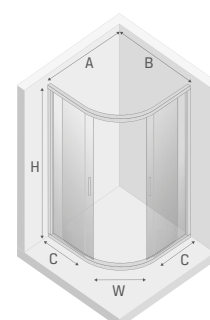

\*Az ajtó rögzített fala 5 mm-es üvegből készült.





# KÁDPARAVÁNOK

A kádra szerelt kádparaván ideális megoldás mind a hosszú fürdőzés szerelmeseinek, mind a gyors zuhanyzás híveinek. Termékeinket a paravánok széles választéka jellemzi, különböző kialakításokkal és technológiai megoldásokkal. A kiválasztott kollektciókban lehetőség van a részletek és a méretek személyre szabására. Alakítsa ki álmai fürdőszobáját a New Trendy jellegzetes termékeivel.



## **Egy fürdőszoba, amely megfelel az Ön napi rituáléinak**

Válasszon olyan terméket, amely megfelel a napi rituáléknak. Egy gyors reggeli zuhany vagy egy hosszú esti fürdő? Nem kell választania.

A kádparaván ideális megoldás, amely lehetővé teszi a kád és a zuhanyzó előnyeinek ötvözését. Kiválóan alkalmas nagy és kis fürdőszobákhoz egyaránt.



# MÉRETRE Gyártott konfigurator.newtrendy.eu

A sorozat termékei egyedi megrendelésre is készülnek. Hozzon létre egy terméket egyedi méretekkel, formákkal és színvilággal. Az ajánlat részletei a 14-19 oldalakon találhatóak.

## IGAZÍTSA A MÉRETEKET



Van lehetőség van a kiválasztott termék egyedi méretkonfigurációban történő megrendelésére.

Alkalmazza ezt a megoldást az online konfigurációban: [konfigurator.newtrendy.eu](https://konfigurator.newtrendy.eu)

## SZABJA SZEMÉLYRE A FORMÁT

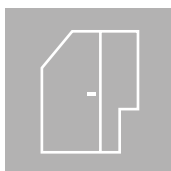

Szeretné maximalizálni a fürdőszoba helyét, ugyanakkor egyedi elrendezést kialakítani? Ne korlátozza magát a klasszikus megoldásokra, hanem tervezzen személyre szabott terméket. A megvalósítást hagyja ránk! További információkat talál a katalógus 16 oldalán.

Alkalmazza ezt a megoldást az online konfigurációban: [konfigurator.newtrendy.eu](https://konfigurator.newtrendy.eu)

## VÁLASSZA KI AZ ÜVEGVÁLTOZATOT



Lehetőség van az üveg cseréjére más vastagságúra és kialakításúra.

További információ a katalógus 18. oldalán és a [konfigurator.newtrendy.eu](https://konfigurator.newtrendy.eu) oldalon található.

## TÖRÖLKÖZŐTARTÓS FOGANTYÚ

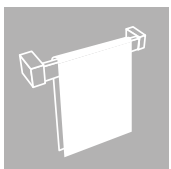

Az ebben a kollekciónban szereplő termékekhez egyedi megrendelés keretében törölközőtartós fogantyú is felszerelhető. A rendelkezésre álló konfigurációs lehetőségek részletes leírása a 40 oldalon található.

## A WALK IN ZUHANYKABINOK ÜVEGVASTAGSÁGÁNAK MÓDOSÍTÁSA

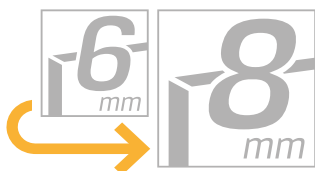

A sorozat termékeinél lehetőség van az üveg vastagságának módosítására. Részletek és árak az online konfigurálás során érhetők el.

A terméktáblázatban feltüntetett ár az információs ikonnal megadott standard megoldásra vonatkozik.

Alkalmazza ezt a megoldást az online konfigurációban: [konfigurator.newtrendy.eu](https://konfigurator.newtrendy.eu)

ÚJDONSÁG

SMART

KÁDPARAVÁNYOK

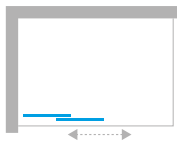

Műszaki információk  
[techniczne.newtrendy.pl/parawany](http://techniczne.newtrendy.pl/parawany)



Tényleges méretek

Cikkszám	Méret	Bruttó ár Ft	A	B	C	H
■ EXK-4094	80x150	247 500	80-81,5	max 120	39,5	150
■ EXK-4095	90x150	252 500	90-91,5	max 120	44,5	150
■ EXK-4096	100x150	255 600	100-101,5	max 120	49,5	150
■ EXK-4097	110x150	261 100	110-111,5	max 120	54,5	150
■ EXK-4098	120x150	268 300	120-121,5	max 120	59,5	150
■ EXK-4099	130x150	276 900	130-131,5	max 120	64,5	150
■ ■ EXK-4100	140x150	282 300	140-141,5	max 120	69,5	150
■ ■ EXK-4101	150x150	287 300	150-151,5	max 120	74,5	150
■ ■ EXK-4102	160x150	291 400	160-161,5	max 120	79,5	150

- A termék megrendelésre kapható. A gyártás ideje kb. 4 hét.
- ÚJDONSÁG

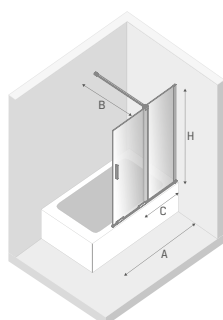

Telepítési utasítások

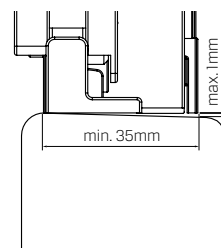

**FIGYELEM:** A kád peremszélességének legalább 35 mm-nek kell lennie



KÁDPARAVÁNYOK



Műszaki információk  
[techniczne.newtrendy.pl/parawany](http://techniczne.newtrendy.pl/parawany)

### Tényleges méretek

Cikkszám	Méret	Bruttó ár Ft	A	B	W	H
EXK-4103	130x150	394 100	128,5-131,5	32	49	150
EXK-4104	140x150	399 100	138,5-141,5	34,5	54	150
EXK-4105	150x150	404 500	148,5-151,5	37	59	150
EXK-4106	160x150	411 300	158,5-161,5	39,5	64	150
EXK-4107	170x150	416 800	168,5-171,5	42	69	150
EXK-4108	180x150	421 700	178,5-182,5	44,5	74	150

■ A termék megrendelésre kapható. A gyártás ideje kb. 4 hét.

■ ÚJDONSÁG

### Telepítési utasítások

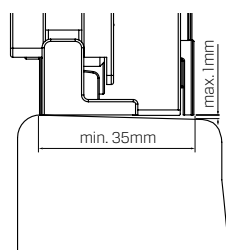

**FIGYELEM:** A kád peremszélességének legalább 35 mm-nek kell lennie

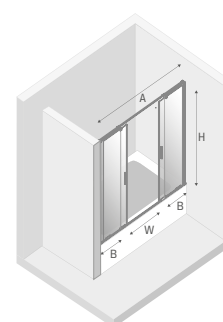

ÚJDONSÁG

## SMART BLACK

## SMART LIGHT GOLD

KÁDPARAVÁNYOK

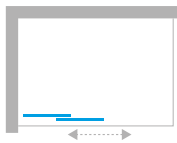

Műszaki információk  
[techniczne.newtrendy.pl/parawany](http://techniczne.newtrendy.pl/parawany)



BLACK		LIGHT GOLD		Méret	Tényleges méretek			
Cikkszám	Bruttó ár Ft	Cikkszám	Bruttó ár Ft		A	B	C	H
■ EKK-4198	261 500	■ EKK-4302	295 900	80x150	80-81,5	max 120	39,5	150
■ EKK-4199	266 900	■ EKK-4303	301 300	90x150	90-91,5	max 120	44,5	150
■ EKK-4200	270 600	■ EKK-4304	305 000	100x150	100-101,5	max 120	49,5	150
■ EKK-4201	276 000	■ EKK-4305	310 400	110x150	110-111,5	max 120	54,5	150
■ EKK-4202	283 700	■ EKK-4306	318 100	120x150	120-121,5	max 120	59,5	150
■ EKK-4203	292 700	■ EKK-4307	327 600	130x150	130-131,5	max 120	64,5	150
■ EKK-4204	298 600	■ EKK-4308	333 500	140x150	140-141,5	max 120	69,5	150
■ EKK-4205	304 100	■ EKK-4309	338 900	150x150	150-151,5	max 120	74,5	150
■ EKK-4206	308 100	■ EKK-4310	343 000	160x150	160-161,5	max 120	79,5	150

- A termék megrendelésre kapható. A gyártás ideje kb. 4 hét.
- ÚJDONSÁG

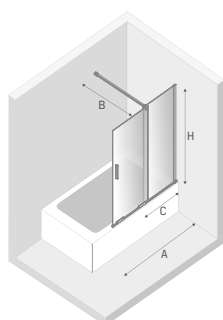

Telepítési utasítások

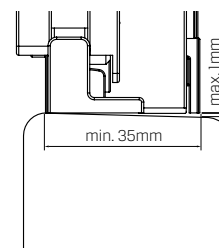

**FIGYELEM:** A kád peremszélességének legalább 35 mm-nek kell lennie



# SMART BLACK

# SMART LIGHT GOLD

ÚJDONSÁG



KÁDPARAVÁNYOK



Műszaki információk  
[techniczne.newtrendy.pl/parawany](http://techniczne.newtrendy.pl/parawany)



BLACK		LIGHT GOLD		Tényleges méretek					
Cikkszám	Bruttó ár Ft	Cikkszám	Bruttó ár Ft	Méret	A	B	C	H	
■ ■ EXK-4207	417 700	■ ■ EXK-4311	481 900	130x150	128,5-131,5	32	49	150	
■ ■ EXK-4208	423 100	■ ■ EXK-4312	487 400	140x150	138,5-141,5	34,5	54	150	
■ ■ EXK-4209	429 000	■ ■ EXK-4313	493 200	150x150	148,5-151,5	37	59	150	
■ ■ EXK-4210	436 200	■ ■ EXK-4314	500 500	160x150	158,5-161,5	39,5	64	150	
■ ■ EXK-4211	441 600	■ ■ EXK-4315	506 400	170x150	168,5-171,5	42	69	150	
■ ■ EXK-4212	447 100	■ ■ EXK-4316	511 800	180x150	178,5-182,5	44,5	74	150	

- A termék megrendelésre kapható. A gyártás ideje kb. 4 hét.
- ÚJDONSÁG

## Telepítési utasítások

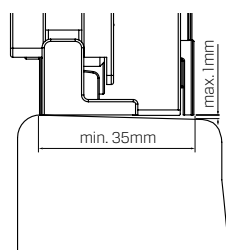

**FIGYELEM:** A kád peremszélességének legalább 35 mm-nek kell lennie

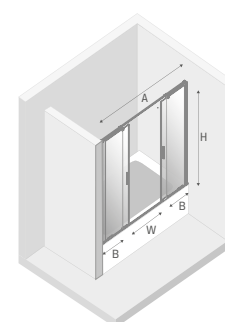

# SENSI

KÁDPARAVÁNYOK

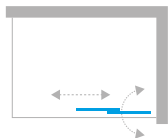

Műszaki információk  
[techniczne.newtrendy.pl/parawany](http://techniczne.newtrendy.pl/parawany)



## Tényleges méretek

Cikkszám	Méret	Bruttó ár Ft	A	B	Z	H
P-0037	85x150	150 200	83-84	52	49	150
P-0038	100x150	157 400	98-99	59,5	56,5	150

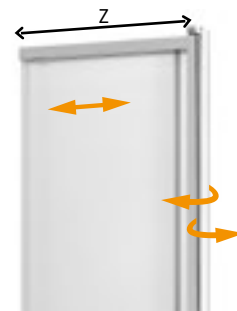
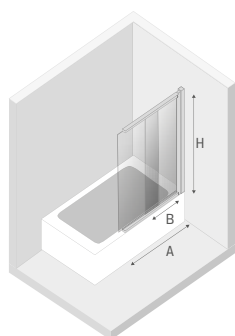

Az eltolható paraván kialakításánál mozgatható fali profilt használtunk (mindkét irányban 180 fokban tartományban csuklós). Ennek köszönhetően a paraván kényelmesen a falhoz hajtható, és korlátozás nélküli hozzáférést biztosít a kádhoz.

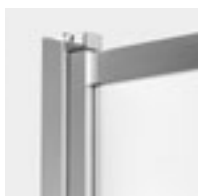

# SENSI BLACK

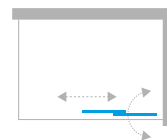

KÁDPARAVÁNYOK



Műszaki információk  
[techniczne.newtrendy.pl/parawany](http://techniczne.newtrendy.pl/parawany)

## Tényleges méretek

Cikkszám	Méret	Bruttó ár Ft	A	B	Z	H
P-0045	85x150	162 800	83-84	52	49	150
P-0046	100x150	171 000	98-99	59,5	56,5	150

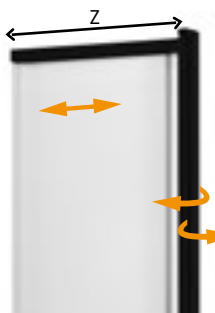

Az eltolható paraván kialakításánál mozgatható fali profil használtunk (mindkét irányban 180 fokban tartományban csuklós). Ennek köszönhetően a paraván kényelmesen a falhoz hajtható, és korlátozás nélküli hozzáférést biztosít a kádhoz.

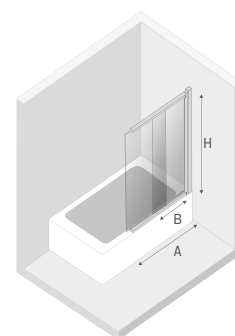







# TARTÓSSÁG ÉS MODERN DIZÁJN

Ultralapos, ülőfelülettel, különböző felületi textúrákkal és a választott formára vághatósággal. Fedezze fel a konglomerátum és akril zuhanytálcák kollekción, amelyek tökéletesen illeszkednek a New Trendy zuhanykabinokhoz és zuhanyajtókhoz.



## KONGLOMERÁTUM ZUHANYTÁLCÁK SZEGÉLYEK NÉLKÜL NEX / NEX SHADE

A Nex kollekció ultralapos, szegélyek nélküli zuhanytálcái a kényelem és a formatervezés legmagasabb foka. Remekül mutatnak olyan belső terekben, ahol a minimalizmus uralkodik. A zuhanytálcák kidolgozása formája lehetővé teszi, hogy tökéletesen egy szintben legyenek a padlóval. Ennek köszönhetően egy nagyobb, egységes fürdőszobaterület hatása érződik.

**Nex: fehér színű**  
sima felületű



**Nex Shade: bézs színű**  
csúszásgátló struktúra



**Nex Shade: antracit színű**  
csúszásgátló struktúra



A Nex / Nex Shade 344. oldalon található, ultralapos Thino szifon megvásárlását javasoljuk.

A szifon két színváltozatban kapható: fekete színű, fekete borítással és fehér színű, krómozott borítással. Elérhetők a burkolatok konglomerátum változatai is, amelyek színben megegyeznek a zuhanytálcákkal (a fenti ábra és az 344. oldal).



### KIMAGASLÓ TARTÓSSÁG

A termék ellenáll a kopásnak, az elszíneződésnek, az ütéseknek, a hőmérséklet-változásoknak és az UV-sugaraknak, így hosszú ideig megőrzi eredeti megjelenését.



### BIZTONSÁG

A termék megfelel az összes lengyel és európai szabványnak, és rendelkezik a megkövetelt jóváhagyásokkal és tanúsítványokkal.



### CSÚSZÁSGÁTLÓ STRUKTÚRÁJÚ FELÜLET\*

Magas szintű biztonságot garantál a zuhany használata során (C osztály, a DIN 51097 szabvány szerint)  
\*A Nex Shade zuhanytálcákra vonatkozik.

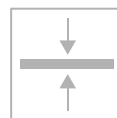

### ULTRALAPOS

A zuhanytálcák minimálisra csökkentett magassága garantálja a kényelmes használatot. A klasszikus, egyszerű formájuknak köszönhetően tökéletesen illeszkednek bármilyen fürdőszoba kialakításába.



### EASY CLEAN

Rendkívül tartós és könnyen tisztántartható felület.



### GARANCIA

A garanciális időszak alatti szervizellátás a termékeink minőségének megerősítése.



### MÉRETREVÁGÁS LEHETŐSÉGE

Lehetséges a nem szabványos formákra és méretekre történő vágás. Részletek 17. oldal.

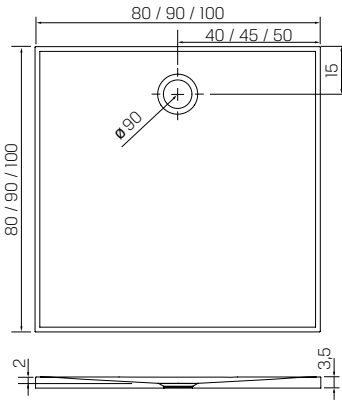

## NEX / NEX SHADE

NÉGYZET ALAKÚ ZUHANYTÁLCÁK

Cikkszám	Méret	Anyag	Szín	Bruttó ár Ft
<b>Nex</b>				
B-0453	80x80x3,5	Konglomerátum	fehér	133 900
B-0454	90x90x3,5	Konglomerátum	fehér	162 400
B-0455	100x100x3,5	Konglomerátum	fehér	189 100
<b>Nex Shade</b>				
B-0484	80x80x3,5	Konglomerátum	bézs - struktúra	146 600
B-0485	90x90x3,5	Konglomerátum	bézs - struktúra	174 200
B-0486	100x100x3,5	Konglomerátum	bézs - struktúra	204 100
B-0500	80x80x3,5	Konglomerátum	antracit - struktúra	146 600
B-0501	90x90x3,5	Konglomerátum	antracit - struktúra	174 200
B-0502	100x100x3,5	Konglomerátum	antracit - struktúra	204 100

■ ÚJDONSÁG

**AJÁNLOTT SZIFON**  
részletek 344. oldal



\*A RAL szín tájékoztató értéként van megadva.

**RAL 7016** - Antracit

**RAL 9016** - Fehér

**RAL 1013** - Bézs\*

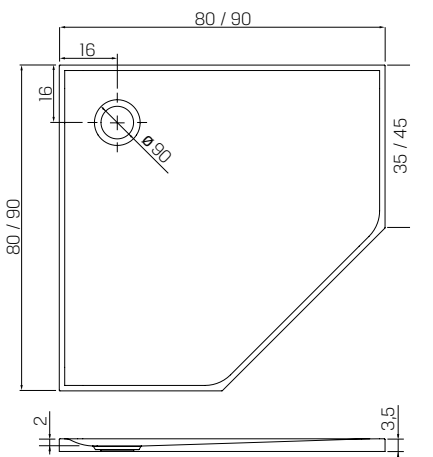

## NEX / NEX SHADE

ÖTSZÖGLETŰ ZUHANYTÁLCÁK

Cikkszám	Méret	Anyag	Szín	Bruttó ár Ft
<b>Nex</b>				
B-0513	80x80x3,5	Konglomerátum	fehér	148 900
B-0452	90x90x3,5	Konglomerátum	fehér	162 000
<b>Nex Shade</b>				
B-0483	90x90x3,5	Konglomerátum	bézs - struktúra	167 400
B-0499	90x90x3,5	Konglomerátum	antracit - struktúra	167 400

■ ÚJDONSÁG

**AJÁNLOTT SZIFON**  
részletek 344. oldal



**RAL 7016** - Antracit

**RAL 9016** - Fehér

**RAL 1013** - Bézs\*

\*A RAL szín tájékoztató értéként van megadva.



# NEX / NEX SHADE

TÉGLALAP ALAKÚ ZUHANYTÁLCÁK

Cikkszám	Méret	Anyag	Szín	Bruttó ár Ft
<b>Nex</b>				
B-0456	90x80x3,5	Konglomerátum	fehér	148 000
B-0457	100x80x3,5	Konglomerátum	fehér	157 500
B-0458	100x90x3,5	Konglomerátum	fehér	173 800
B-0459	110x80x3,5	Konglomerátum	fehér	174 700
B-0460	110x90x3,5	Konglomerátum	fehér	189 600
B-0461	120x80x3,5	Konglomerátum	fehér	179 200
B-0462	120x90x3,5	Konglomerátum	fehér	196 400
B-0463	120x100x3,5	Konglomerátum	fehér	224 000
B-0464	140x80x3,5	Konglomerátum	fehér	214 900
B-0465	140x90x3,5	Konglomerátum	fehér	231 200
B-0514	180x90x3,5	Konglomerátum	fehér	394 200
B-0515	200x100x3,5	Konglomerátum	fehér	468 400
<b>Nex Shade</b>				
B-0487	90x80x3,5	Konglomerátum	bézs - struktúra	161 100
B-0488	100x80x3,5	Konglomerátum	bézs - struktúra	173 300
B-0489	100x90x3,5	Konglomerátum	bézs - struktúra	190 000
B-0490	110x80x3,5	Konglomerátum	bézs - struktúra	204 100
B-0491	110x90x3,5	Konglomerátum	bézs - struktúra	186 900
B-0492	120x80x3,5	Konglomerátum	bézs - struktúra	200 500
B-0493	120x90x3,5	Konglomerátum	bézs - struktúra	219 500
B-0494	120x100x3,5	Konglomerátum	bézs - struktúra	237 100
B-0495	140x80x3,5	Konglomerátum	bézs - struktúra	226 300
B-0496	140x90x3,5	Konglomerátum	bézs - struktúra	246 600
B-0503	90x80x3,5	Konglomerátum	antracit - struktúra	161 100
B-0504	100x80x3,5	Konglomerátum	antracit - struktúra	173 300
B-0505	100x90x3,5	Konglomerátum	antracit - struktúra	190 000
B-0506	110x80x3,5	Konglomerátum	antracit - struktúra	204 100
B-0507	110x90x3,5	Konglomerátum	antracit - struktúra	186 900
B-0508	120x80x3,5	Konglomerátum	antracit - struktúra	200 500
B-0509	120x90x3,5	Konglomerátum	antracit - struktúra	219 500
B-0510	120x100x3,5	Konglomerátum	antracit - struktúra	237 100
B-0511	140x80x3,5	Konglomerátum	antracit - struktúra	226 300
B-0512	140x90x3,5	Konglomerátum	antracit - struktúra	246 600

■ ÚJDONSÁG

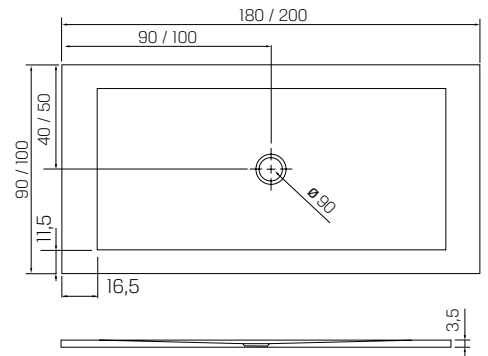
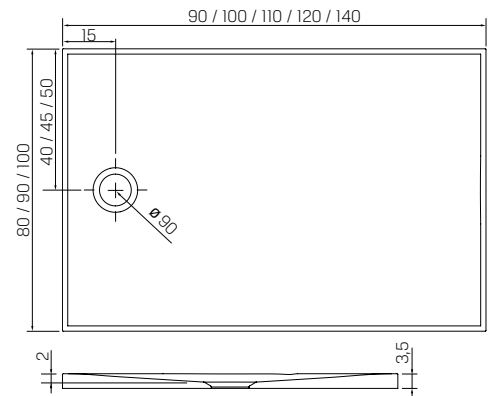

**RAL 7016** - Antracit

**RAL 9016** - Fehér

**RAL 1013** - Bézs\*

\*A RAL szín tájékoztató értéként van megadva.

**AJÁNLOTT SZIFON**  
részletek 344. oldal





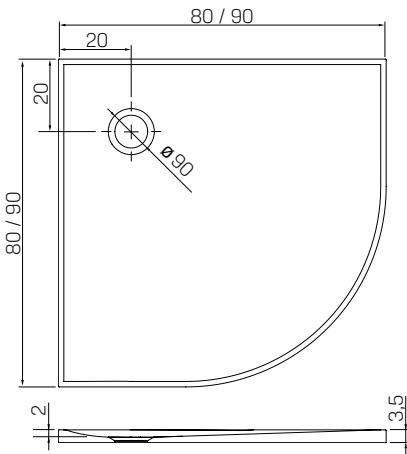

## NEX / NEX SHADE

FÉLKÖRÍVES ZUHANYTÁLCÁK R55

Cikkszám	Méret	Anyag	Szín	Bruttó ár Ft
<b>Nex</b>				
B-0449	80x80x3,5	Konglomerátum	fehér	123 500
B-0450	90x90x3,5	Konglomerátum	fehér	152 500
<b>Nex Shade</b>				
B-0481	80x80x3,5	Konglomerátum	bézs - struktúra	147 000
B-0482	90x90x3,5	Konglomerátum	bézs - struktúra	174 200
B-0497	80x80x3,5	Konglomerátum	antracit - struktúra	147 000
B-0498	90x90x3,5	Konglomerátum	antracit - struktúra	174 200

■ ÚJDONSÁG

**RAL 7016** - Antracit

**RAL 9016** - Fehér

**RAL 1013** - Bézs\*

\*A RAL szín tájékoztató értéként van megadva.

**AJÁNLOTT SZIFON**  
részletek 344. oldal



## LÁBAK KONGLOMERÁTUM ZUHANYTÁLCÁKHOZ

Cikkszám	Leírás	Bruttó ár Ft
AK-0014	Zuhanyzótalca lábak - 1 db	4 500
AK-0015	4db zuhanyzótalca láb készlet	18 000

■ ÚJDONSÁG

A zuhanytálca méretéhez ajánlott minimális lábak száma:

Méret	lábak száma
80x80	4
80x90	4
90x90	4
100x80	5
100x90	5
100x100	5
110x80	5
110x90	5
120x80	5
120x90	5
120x100	5
140x80	5
140x90	5
180x90	6
200x100	6

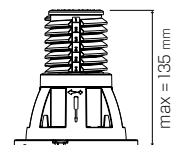
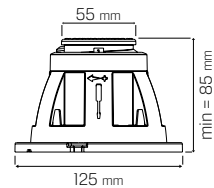

### Állítható lábak:

- A padló feletti zuhanytálca felszereléséhez.
- Megkönnyítik a szintezést és a beépítést.
- Ezeket többek között a zuhanytálca falazásához használják.
- Állítható magasságállítással rendelkeznek.

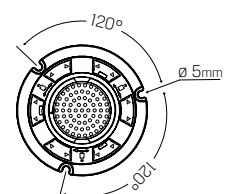



**DOBRY DESIGN  
2019**

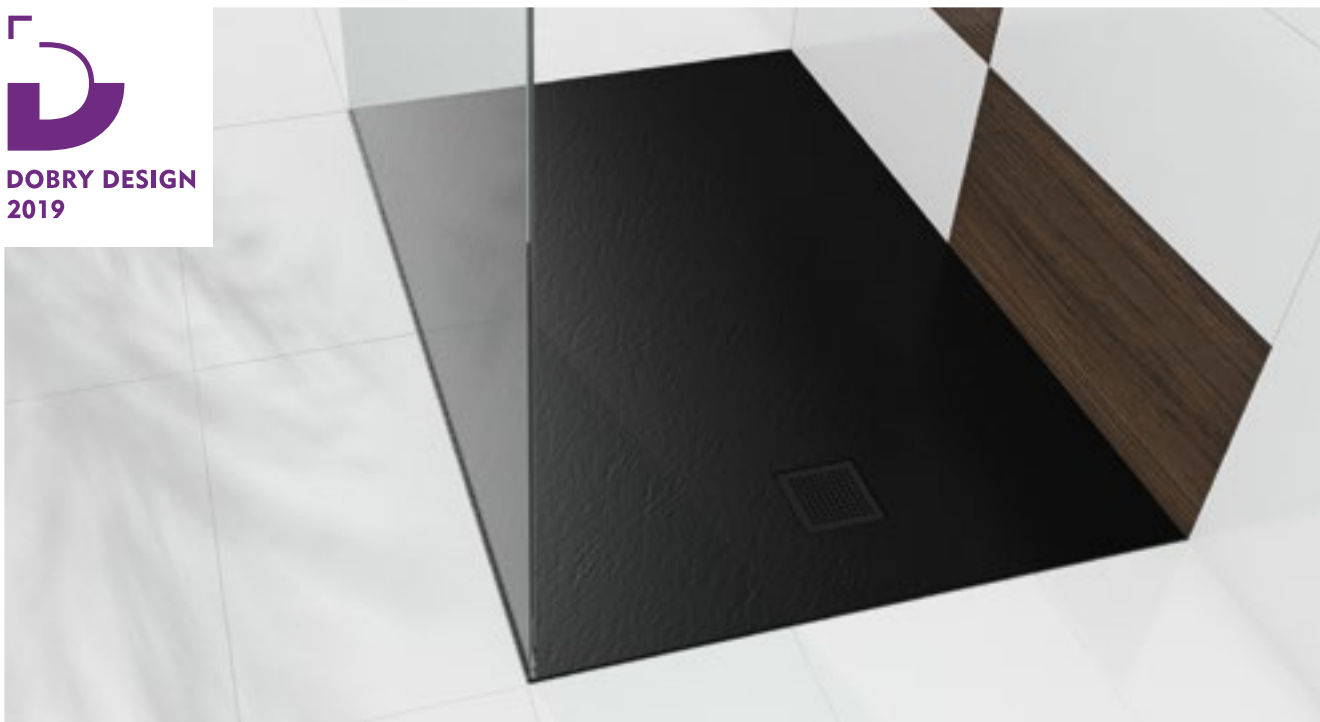

## MORI KONGLOMERÁTUM ZUHANYTÁLCÁK TERMÉSZETES KŐSTRUKTÚRÁVAL

A MORI zuhanytálca kőstruktúrájának és szegélymentes felületének tökéletes kompozíciója, ideális kiegészítője egy modern és minimalista fürdőszobának. A zuhanytálca csekély magassága lehetővé teszi, hogy a padlóba süllyesztve akadálymentes bejáratot hozzon létre.



A rácsok polírozott króm, csiszolt króm, csiszolt arany, csiszolt arany és polírozott arany színeiben is kaphatók.

Cikkszám	Szín	Bruttó ár Ft
AK-0016	csiszolt króm	12 200
AK-0017	polírozott króm	19 700
AK-0018	csiszolt arany	21 000
AK-0019	polírozott arany	22 900

Az arany színek az Avexa Gold Shine és az Avexa Gold Brushed kollektciók részeinek színeihez illeszkednek.



### KIMAGASLÓ TARTÓSSÁG

A termék ellenáll a kopásnak, az elszíneződésnek, az ütéseknek, a hőmérséklet-változásoknak és az UV-sugaraknak, így hosszú ideig megőrzi eredeti megjelenését.



### BIZTONSÁG

A termék megfelel az összes lengyel és európai szabványnak, és rendelkezik a megkövetelt jóváhagyásokkal és tanúsítványokkal.



### CSÚSZÁSGÁTLÓ STRUKTÚRÁJÚ FELÜLET

Garantálja a zuhany használatának nagyfokú biztonságát. Karbantartása nagyon egyszerű, és a tisztítás nem befolyásolja a csúszásgátló tulajdonságait.

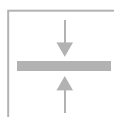

### ULTRALAPOS

A zuhanytálca minimálisra csökkentett magassága garantálja a kényelmes használatot. EASY CLEAN Rendkívül tartós és könnyen tisztántartható felület.



### EASY CLEAN

Rendkívül tartós és könnyen tisztántartható felület.



### GARANCIA

A garanciális időszak alatti szervizellátás a termékeink minőségének megerősítése.



### MÉRETREVÁGÁS LEHETŐSÉGE

Lehetséges a nem szabványos formákra és méretekre történő vágás. Részletek 17 oldal.

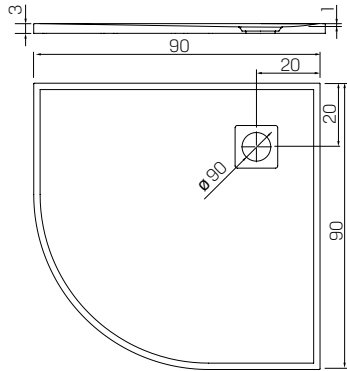

## MORI

### FÉLKÖRÍVES ZUHANYTÁLCÁK R55

Cikkszám	Méret	Anyag	Szín	Bruttó ár Ft
B-0451	90x90x3	Konglomerátum	fehér	180 500
B-0473	90x90x3	Konglomerátum	szürke	180 500
B-0474	90x90x3	Konglomerátum	fekete	180 500

**RAL 9005** - Szín fekete

**RAL 9016** - Fehér

**RAL 7040** - Szín szürke

**AJÁNLOTT SZIFON**  
részletek 344. oldal

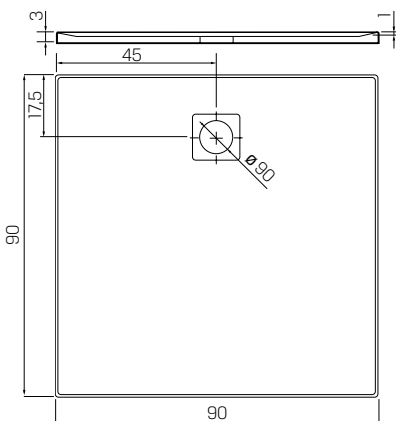

## MORI

### NÉGYZET ALAKÚ ZUHANYTÁLCÁK

Cikkszám	Méret	Anyag	Szín	Bruttó ár Ft
B-0433	90x90x3	Konglomerátum	fehér	181 000
B-0395	90x90x3	Konglomerátum	szürke	181 000
B-0402	90x90x3	Konglomerátum	fekete	181 000

**RAL 9005** - Szín fekete

**RAL 9016** - Fehér

**RAL 7040** - Szín szürke

**AJÁNLOTT SZIFON**  
részletek 344. oldal





# MORI

## TÉGLALAP ALAKÚ ZUHANYTÁLCÁK

Cikkszám	Méret	Anyag	Szín	Bruttó ár Ft
B-0432	100x80x3	Konglomerátum	fehér	179 200
B-0434	100x90x3	Konglomerátum	fehér	189 600
B-0435	120x80x3	Konglomerátum	fehér	196 400
B-0436	120x90x3	Konglomerátum	fehér	208 600
B-0431	140x80x3	Konglomerátum	fehér	231 700
B-0437	140x90x3	Konglomerátum	fehér	238 900
B-0396	100x80x3	Konglomerátum	szürke	179 200
B-0397	100x90x3	Konglomerátum	szürke	189 600
B-0398	120x80x3	Konglomerátum	szürke	196 400
B-0399	120x90x3	Konglomerátum	szürke	208 600
B-0400	140x80x3	Konglomerátum	szürke	231 700
B-0401	140x90x3	Konglomerátum	szürke	238 900
B-0403	100x80x3	Konglomerátum	fekete	179 200
B-0404	100x90x3	Konglomerátum	fekete	189 600
B-0405	120x80x3	Konglomerátum	fekete	196 400
B-0406	120x90x3	Konglomerátum	fekete	208 600
B-0407	140x80x3	Konglomerátum	fekete	231 700
B-0408	140x90x3	Konglomerátum	fekete	238 900

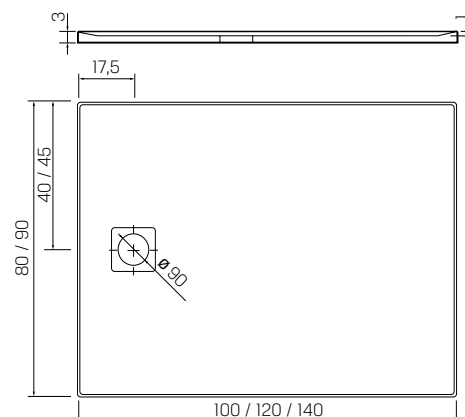

**RAL 9005** - Szín fekete

**RAL 9016** - Fehér

**RAL 7040** - Szín szürke

**AJÁNLOTT SZIFON**  
részletek 344. oldal



## LÁBAK KONGLOMERÁTUM ZUHANYTÁLCÁKHOZ

Cikkszám	Leírás	Bruttó ár Ft
AK-0014	Zuhanyzótalca lábak - 1 db	4 500
AK-0015	4db zuhanyzótalca láb készlet	18 000

■ ÚJDONSÁG

A zuhanytálca méretéhez ajánlott minimális lábak száma:

Méret	lábak száma
80x80	4
80x90	4
90x90	4
100x80	5
100x90	5
100x100	5
110x80	5
110x90	5
120x80	5
120x90	5
120x100	5
140x80	5
140x90	5
180x90	6
200x100	6

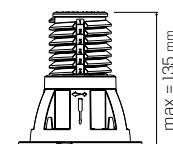
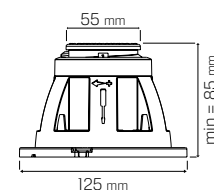

### Állítható lábak:

- A padló feletti zuhanytálca felszereléséhez.
- Megkönnyítik a szintezést és a beépítést.
- Ezeket többek között a zuhanytálca falazásához használják.
- Állítható magasságállítással rendelkeznek.

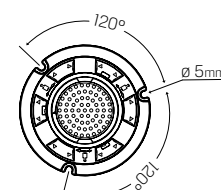





## AKRIL ZUHANYTÁLCÁK MILD / MILD STONE

Kiváló minőségű zuhanytálcák, modern, szupersima vagy strukturált akril anyagból. A használat kényelmét és a negatív külső hatásokkal szembeni fokozott ellenállóképességet biztosítják.

- Rendkívül ellenállók az elszíneződéssel, ütődéssel, karcokkal és töréssel szemben.
- A lezúduló víz hangtompító tulajdonságai.
- Kellemes felületi hőmérséklet a fürdés során.
- Nedvesség- és penészállóság.
- Magasabb vegyi és hőállóság.
- Hosszabb élettartam.
- A kis súly megkönnyíti a beszerelést.

Mild  
**fehér (sima felület)**

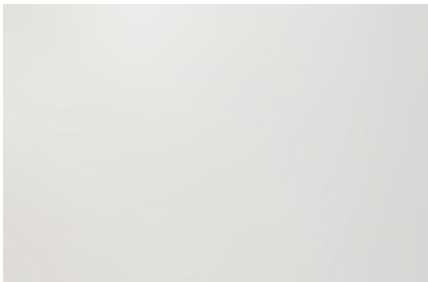

Mild Stone  
**fehér (strukturált felület)**

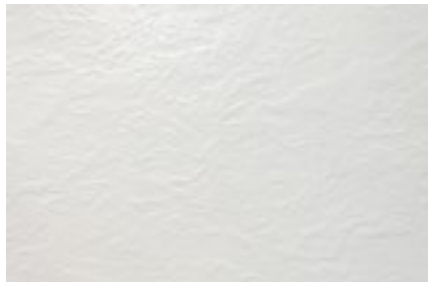

Mild Stone  
**szín fekete (strukturált felület)**

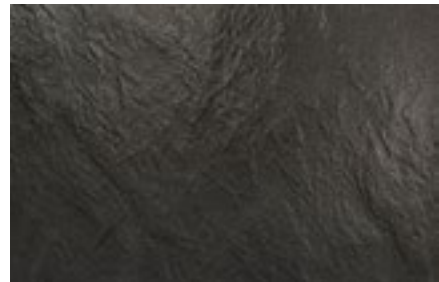

### KIVÁLÓ TARTÓSSÁG

A termék ellenáll a kopásnak, az elszíneződésnek, az ütéseknek, a hőmérséklet-változásoknak és az UV-sugaraknak, így hosszú ideig megőrzi eredeti megjelenését.



### BIZTONSÁG

A termék megfelel az összes lengyel és európai szabványnak, és rendelkezik a megkövetelt jóváhagyásokkal és tanúsítványokkal.



### CSÚSZÁSGÁTLÓ STRUKTÚRÁJÚ FELÜLET\*

Magas szintű biztonságot garantál a zuhany használata során.  
\*A Mild Stone termékcsaládba tartozó zuhanytálcákra vonatkozik.

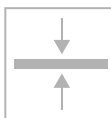

### ULTRALAPOS

A zuhanytálcák minimálisra csökkentett magassága garantálja a kényelmes használatot. A klasszikus, egyszerű formájuknak köszönhetően tökéletesen illeszkednek bármilyen fürdőszoba kialakításába.



### EASY CLEAN

Rendkívül tartós és könnyen tisztántartható felület.



### GARANCIA

A garanciális időszak alatti szervizellátás a termékeink minőségének megerősítése.



## MILD STONE

NÉGYZET ALAKÚ ZUHANYTÁLCÁK TERMÉSZETES KŐSTRUKTÚRÁVAL

Cikkszám	Méret	Anyag	Szín	Bruttó ár Ft
■ B-0541	80x80x4,5	akril	fehér	<b>94 500</b>
■ B-0542	90x90x4,5	akril	fehér	<b>96 800</b>
■ B-0543	100x100x4,5	akril	fehér	<b>105 000</b>
■ B-0583	80x80x4,5	akril	fekete	<b>94 500</b>
■ B-0584	90x90x4,5	akril	fekete	<b>96 800</b>
■ B-0585	100x100x4,5	akril	fekete	<b>105 000</b>

■ ÚJDONSÁG

**AJÁNLOTT SZIFON**  
részletek 344. oldal

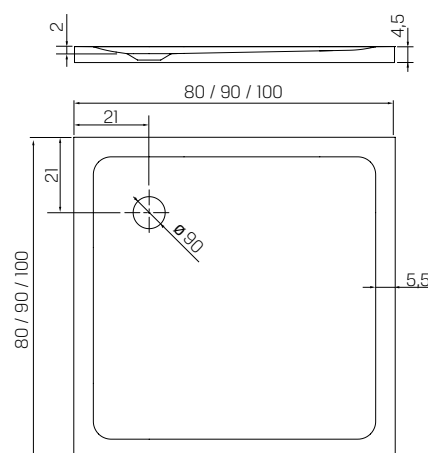

## MILD STONE

FÉLKÖRÍVES ZUHANYTÁLCÁK TERMÉSZETES KŐSTRUKTÚRÁVAL

Cikkszám	Méret	Anyag	Szín	Bruttó ár Ft
■ B-0537	80x80x4,5	akril	fehér	<b>94 500</b>
■ B-0538	90x90x4,5	akril	fehér	<b>96 800</b>
■ B-0579	80x80x4,5	akril	fekete	<b>94 500</b>
■ B-0580	90x90x4,5	akril	fekete	<b>96 800</b>

■ ÚJDONSÁG

**AJÁNLOTT SZIFON**  
részletek 344. oldal

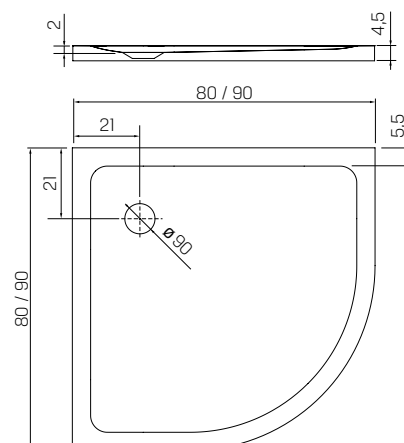



## MILD STONE

TÉGLALAP ALAKÚ ZUHANYTÁLCÁK TERMÉSZETES KŐSTRUKTÚRÁVAL

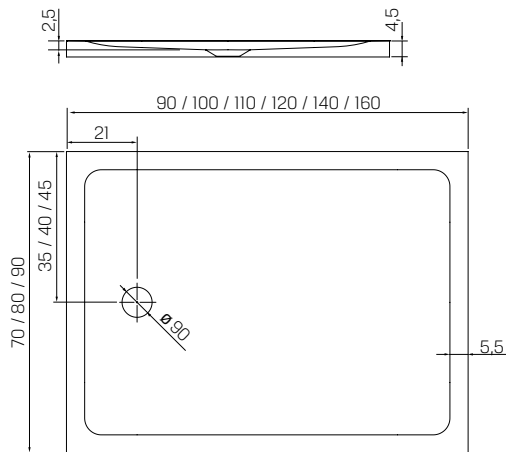

■ ÚJDONSÁG

**AJÁNLOTT SZIFON**  
részletek 344. oldal



Cikkszám	Méret	Anyag	Szín	Bruttó ár Ft
■ B-0544	70x90x4,5	akril	fehér	90 900
■ B-0545	70x100x4,5	akril	fehér	94 100
■ B-0546	70x110x4,5	akril	fehér	100 900
■ B-0547	70x120x4,5	akril	fehér	101 800
■ B-0548	80x90x4,5	akril	fehér	98 200
■ B-0549	80x100x4,5	akril	fehér	99 100
■ B-0550	80x110x4,5	akril	fehér	105 000
■ B-0551	80x120x4,5	akril	fehér	109 000
■ B-0552	80x140x4,5	akril	fehér	153 400
■ B-0553	80x160x4,5	akril	fehér	161 100
■ B-0554	90x100x4,5	akril	fehér	95 400
■ B-0555	90x110x4,5	akril	fehér	106 800
■ B-0556	90x120x4,5	akril	fehér	108 100
■ B-0557	90x140x4,5	akril	fehér	155 600
■ B-0586	70x90x4,5	akril	fekete	90 900
■ B-0587	70x100x4,5	akril	fekete	94 100
■ B-0588	70x110x4,5	akril	fekete	100 900
■ B-0589	70x120x4,5	akril	fekete	101 800
■ B-0590	80x90x4,5	akril	fekete	98 200
■ B-0591	80x100x4,5	akril	fekete	99 100
■ B-0592	80x110x4,5	akril	fekete	105 000
■ B-0593	80x120x4,5	akril	fekete	109 000
■ B-0594	80x140x4,5	akril	fekete	153 400
■ B-0595	80x160x4,5	akril	fekete	161 100
■ B-0596	90x100x4,5	akril	fekete	95 400
■ B-0597	90x110x4,5	akril	fekete	106 800
■ B-0598	90x120x4,5	akril	fekete	108 100
■ B-0599	90x140x4,5	akril	fekete	155 600



## MILD STONE

ÖTSZÖGLETŰ ZUHANYTÁLCÁK TERMÉSZETES KŐSTRUKTÚRÁVAL

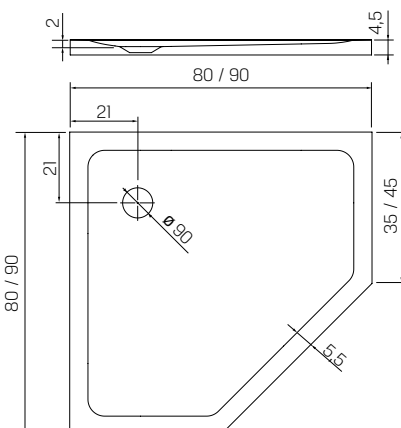

■ ÚJDONSÁG

**AJÁNLOTT SZIFON**  
részletek 344. oldal



Cikkszám	Méret	Anyag	Szín	Bruttó ár Ft
■ B-0539	80x80x4,5	akril	fehér	94 500
■ B-0540	90x90x4,5	akril	fehér	96 800
■ B-0581	80x80x4,5	akril	fekete	94 500
■ B-0582	90x90x4,5	akril	fekete	96 800



## MILD STONE

NÉGYZET ALAKÚ ZUHANYTÁLCÁK TERMÉSZETES KŐSTRUKTÚRÁVAL

Cikkszám	Méret	Anyag	Szín	Bruttó ár Ft
■ B-0520	80x80x11,5	akril	fehér	104 500
■ B-0521	90x90x11,5	akril	fehér	105 900
■ B-0522	100x100x11,5	akril	fehér	110 800
■ B-0562	80x80x11,5	akril	fekete	104 500
■ B-0563	90x90x11,5	akril	fekete	105 900
■ B-0564	100x100x11,5	akril	fekete	110 800

■ ÚJDONSÁG

**AJÁNLOTT SZIFON**  
részletek 344. oldal

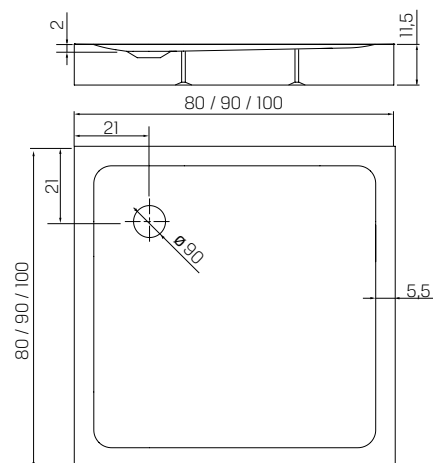

## MILD STONE

FÉLKÖRÍVES ZUHANYTÁLCÁK TERMÉSZETES KŐSTRUKTÚRÁVAL

Cikkszám	Méret	Anyag	Szín	Bruttó ár Ft
■ B-0516	80x80x11,5	akril	fehér	103 600
■ B-0517	90x90x11,5	akril	fehér	105 900
■ B-0558	80x80x11,5	akril	fekete	103 600
■ B-0559	90x90x11,5	akril	fekete	105 900

■ ÚJDONSÁG

**AJÁNLOTT SZIFON**  
részletek 344. oldal

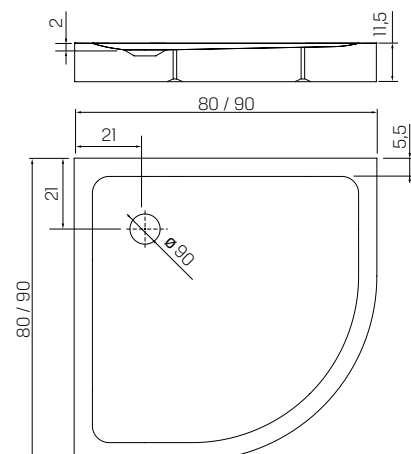





## MILD STONE

TÉGLALAP ALAKÚ ZUHANYTÁLCÁK TERMÉSZETES KÖSTRUKTÚRÁVAL

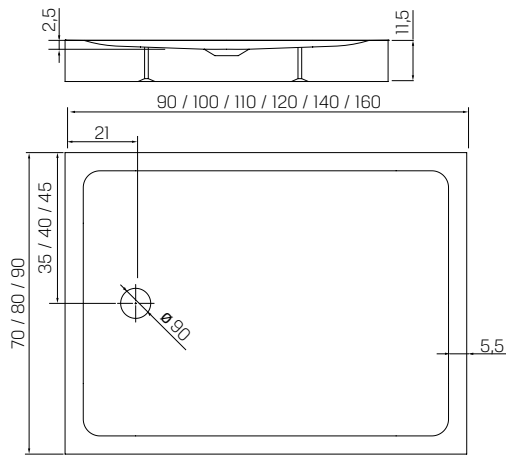

■ ÚJDONSÁG

**AJÁNLOTT SZIFON**  
részletek 344. oldal



Cikkszám	Méret	Anyag	Szín	Bruttó ár Ft
■ B-0523	70x90x11,5	akril	fehér	100 000
■ B-0524	70x100x11,5	akril	fehér	103 100
■ B-0525	70x110x11,5	akril	fehér	107 200
■ B-0526	70x120x11,5	akril	fehér	109 500
■ B-0527	80x90x11,5	akril	fehér	106 800
■ B-0528	80x100x11,5	akril	fehér	108 100
■ B-0529	80x110x11,5	akril	fehér	111 300
■ B-0530	80x120x11,5	akril	fehér	118 100
■ B-0531	80x140x11,5	akril	fehér	161 500
■ B-0532	80x160x11,5	akril	fehér	170 600
■ B-0533	90x100x11,5	akril	fehér	104 000
■ B-0534	90x110x11,5	akril	fehér	114 900
■ B-0535	90x120x11,5	akril	fehér	115 800
■ B-0536	90x140x11,5	akril	fehér	163 800
■ B-0565	70x90x11,5	akril	fekete	100 000
■ B-0566	70x100x11,5	akril	fekete	103 100
■ B-0567	70x110x11,5	akril	fekete	107 200
■ B-0568	70x120x11,5	akril	fekete	109 500
■ B-0569	80x90x11,5	akril	fekete	106 800
■ B-0570	80x100x11,5	akril	fekete	108 100
■ B-0571	80x110x11,5	akril	fekete	111 300
■ B-0572	80x120x11,5	akril	fekete	118 100
■ B-0573	80x140x11,5	akril	fekete	161 500
■ B-0574	80x160x11,5	akril	fekete	170 600
■ B-0575	90x100x11,5	akril	fekete	104 000
■ B-0576	90x110x11,5	akril	fekete	114 900
■ B-0577	90x120x11,5	akril	fekete	115 800
■ B-0578	90x140x11,5	akril	fekete	163 800

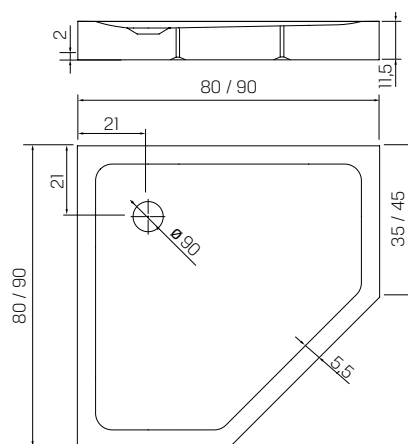

■ ÚJDONSÁG

## MILD STONE

ÖTSZÖGLETŰ ZUHANYTÁLCÁK TERMÉSZETES KÖSTRUKTÚRÁVAL

Cikkszám	Méret	Anyag	Szín	Bruttó ár Ft
■ B-0518	80x80x11,5	akril	fehér	103 600
■ B-0519	90x90x11,5	akril	fehér	105 900
■ B-0560	80x80x11,5	akril	fekete	103 600
■ B-0561	90x90x11,5	akril	fekete	105 900

**AJÁNLOTT SZIFON**  
részletek 344. oldal





## MILD

### NÉGYZET ALAKÚ ZUHANYTÁLCÁK

Cikkszám	Méret	Anyag	Szín	Bruttó ár Ft
B-0625	80x80x4,5	akril	fehér	72 400
B-0626	90x90x4,5	akril	fehér	80 100
B-0627	100x100x4,5	akril	fehér	102 200

■ ÚJDONSÁG

**AJÁNLOTT SZIFON**  
részletek 344. oldal

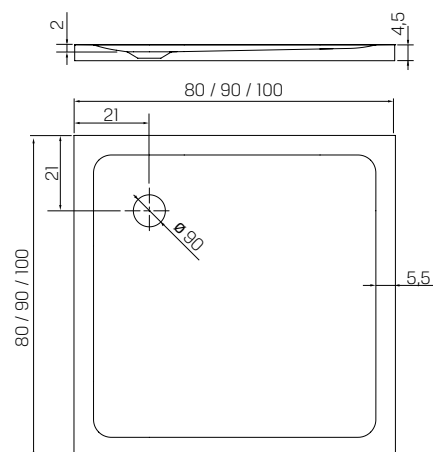

## MILD

### FÉLKÖRÍVES ZUHANYTÁLCÁK

Cikkszám	Méret	Anyag	Szín	Bruttó ár Ft
B-0621	80x80x4,5	akril	fehér	73 700
B-0622	90x90x4,5	akril	fehér	80 500

■ ÚJDONSÁG

**AJÁNLOTT SZIFON**  
részletek 344. oldal

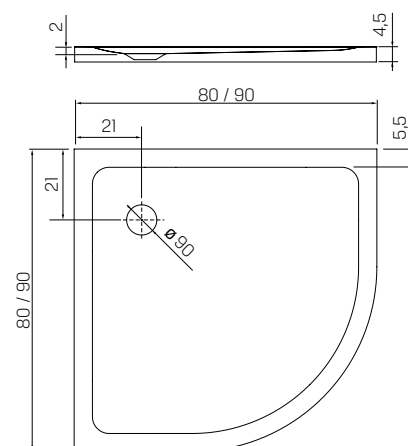



## MILD

### TÉGLALAP ALAKÚ ZUHANYTÁLCÁK

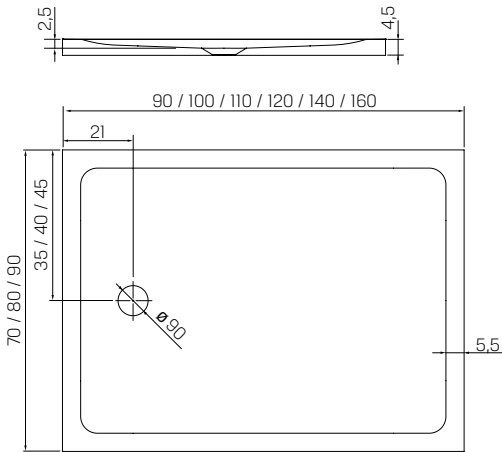

#### AJÁNLOTT SZIFON

részletek 344. oldal



Cikkszám	Méret	Anyag	Szín	Bruttó ár Ft
B-0628	70x90x4,5	akril	fehér	79 200
B-0629	70x100x4,5	akril	fehér	81 000
B-0630	70x110x4,5	akril	fehér	98 600
B-0631	70x120x4,5	akril	fehér	100 000
B-0632	80x90x4,5	akril	fehér	81 900
B-0633	80x100x4,5	akril	fehér	90 900
B-0634	80x110x4,5	akril	fehér	103 100
B-0635	80x120x4,5	akril	fehér	104 000
B-0636	80x140x4,5	akril	fehér	118 100
B-0637	80x160x4,5	akril	fehér	129 400
B-0638	90x100x4,5	akril	fehér	90 000
B-0639	90x110x4,5	akril	fehér	103 600
B-0640	90x120x4,5	akril	fehér	104 500
B-0641	90x140x4,5	akril	fehér	120 300

■ ÚJDONSÁG



## MILD

### ÖTSZÖGLETŰ ZUHANYTÁLCÁK

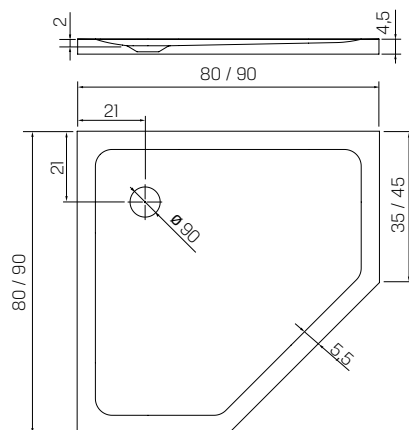

Cikkszám	Méret	Anyag	Szín	Bruttó ár Ft
B-0623	80x80x4,5	akril	fehér	73 700
B-0624	90x90x4,5	akril	fehér	80 500

■ ÚJDONSÁG

AJÁNLOTT SZIFON  
részletek 344. oldal





## MILD

### NÉGYZET ALAKÚ ZUHANYTÁLCÁK

Cikkszám	Méret	Anyag	Szín	Bruttó ár Ft
■ B-0604	80x80x11,5	akril	fehér	<b>81 900</b>
■ B-0605	90x90x11,5	akril	fehér	<b>92 300</b>
■ B-0606	100x100x11,5	akril	fehér	<b>109 000</b>

■ ÚJDONSÁG

**AJÁNLOTT SZIFON**  
részletek 344. oldal

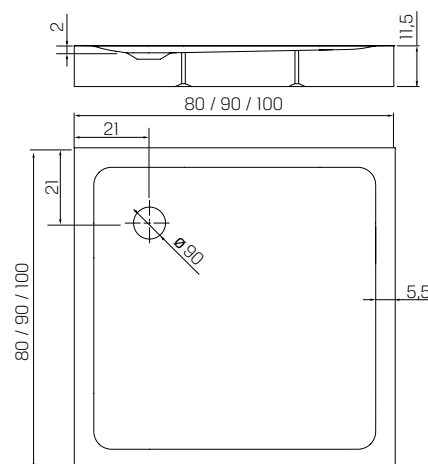

## MILD

### FÉLKÖRÍVES ZUHANYTÁLCÁK

Cikkszám	Méret	Anyag	Szín	Bruttó ár Ft
■ B-0600	80x80x11,5	akril	fehér	<b>82 300</b>
■ B-0601	90x90x11,5	akril	fehér	<b>92 300</b>

■ ÚJDONSÁG

**AJÁNLOTT SZIFON**  
részletek 344. oldal

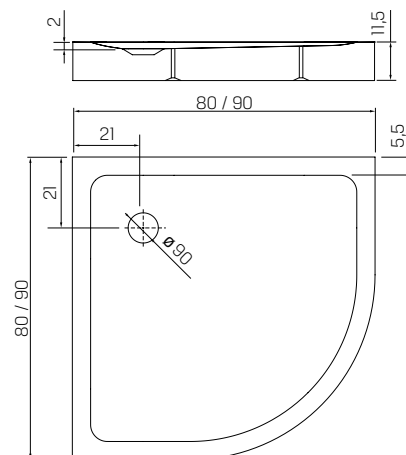





## MILD

### TÉGLALAP ALAKÚ ZUHANYTÁLCÁK

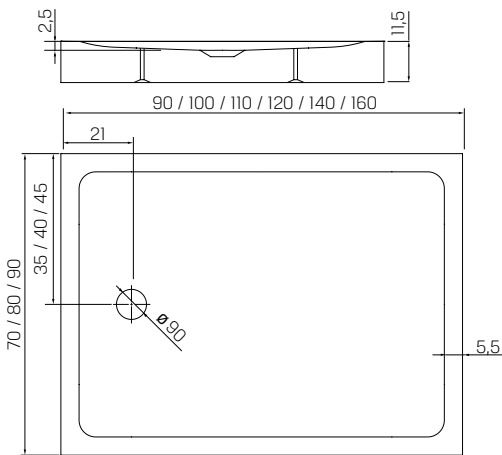

**AJÁNLOTT SZIFON**  
részletek 344. oldal



Cikkszám	Méret	Anyag	Szín	Bruttó ár Ft
■ B-0607	70x90x11,5	akril	fehér	89 100
■ B-0608	70x100x11,5	akril	fehér	91 400
■ B-0609	70x110x11,5	akril	fehér	105 900
■ B-0610	70x120x11,5	akril	fehér	106 800
■ B-0611	80x90x11,5	akril	fehér	92 300
■ B-0612	80x100x11,5	akril	fehér	97 700
■ B-0613	80x110x11,5	akril	fehér	109 900
■ B-0614	80x120x11,5	akril	fehér	111 300
■ B-0615	80x140x11,5	akril	fehér	124 400
■ B-0616	80x160x11,5	akril	fehér	135 700
■ B-0617	90x100x11,5	akril	fehér	96 800
■ B-0618	90x110x11,5	akril	fehér	111 700
■ B-0619	90x120x11,5	akril	fehér	112 600
■ B-0620	90x140x11,5	akril	fehér	126 700

■ ÚJDONSÁG



## MILD

### ÖTSZÖGLETŰ ZUHANYZÓTÁLYÁK

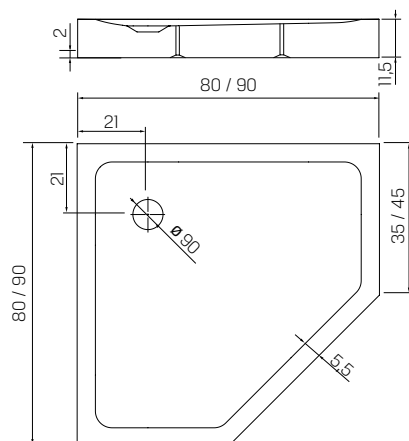

Cikkszám	Méret	Anyag	Szín	Bruttó ár Ft
■ B-0602	80x80x11,5	akril	fehér	82 300
■ B-0603	90x90x11,5	akril	fehér	92 300

■ ÚJDONSÁG

**AJÁNLOTT SZIFON**  
részletek 344. oldal





## AKRIL ZUHANY TÁLCÁK

Az egyik legnépszerűbb zuhanytálca a piacon. Az alkalmazott gyártási technológia garantálja a tartósságot, a stabilitást és a könnyű beszerelést. Kínálatunk a formák és kialakítások széles választékát nyújtja - a sekély és mélyebb zuhanytálcáktól az ülőkével ellátott zuhanytálcáig.



### BIZTONSÁG

A termék megfelel az összes lengyel és európai szabványnak, és rendelkezik a megkövetelt jóváhagyásokkal és tanúsítványokkal.



### KÉNYELEM

Minden polisztirol alaplappal ellátott zuhanytálca hangszigeteléssel rendelkezik, amely hatékonyan tompítja a lezúduló víz zaját.



### NAGY TEHERBÍRÓ KÉPESSÉG

A zuhanytálcákat megerősített szerkezetük emeli ki, ami tartóssá és nyomásállóvá teszi azokat, és garantálja a problémamentes használatot.



### GARANCIA

A garanciális időszak alatti szervizellátás a termékeink minőségének megerősítése.



## NEW CANTARE

TÉGLALAP ALAKÚ ZUHANYTÁLCÁK

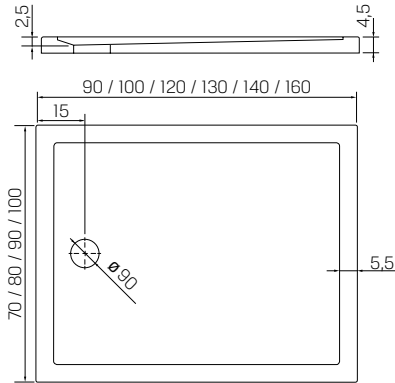

Cikkszám	Méret	Anyag	Bruttó ár Ft
B-0438	90x70x4,5	akril	80 500
B-0444	100x70x4,5	akril	88 700
B-0424	100x80x4,5	akril	100 000
B-0428	100x90x4,5	akril	111 700
B-0439	110x80x4,5	akril	109 500
B-0440	110x90x4,5	akril	122 200
B-0468	120x70x4,5	akril	104 500
B-0427	120x80x4,5	akril	118 500
B-0429	120x90x4,5	akril	132 600
B-0441	120x100x4,5	akril	146 600
B-0442	130x80x4,5	akril	128 000
B-0443	130x90x4,5	akril	143 000
B-0469	140x70x4,5	akril	120 800
B-0446	140x80x4,5	akril	137 100
B-0447	140x90x4,5	akril	153 400
B-0470	160x70x4,5	akril	137 100
B-0471	160x80x4,5	akril	155 600
B-0472	160x90x4,5	akril	174 200



## NEW CANTARE

NÉGYZET ALAKÚ ZUHANYTÁLCÁK

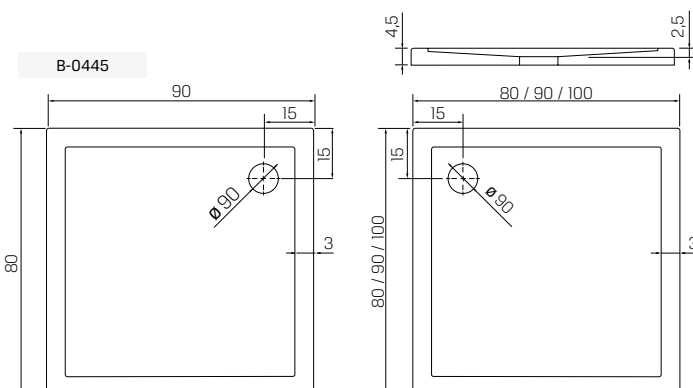

Cikkszám	Méret	Anyag	Bruttó ár Ft
B-0420	80x80x4,5	akril	81 400
B-0421	90x90x4,5	akril	101 300
B-0422	100x100x4,5	akril	123 100
<b>Téglalap forma</b>			
B-0445	90x80x4,5	akril	90 900



## CANTARE

NÉGYZET ALAKÚ ZUHANYTÁLCÁK

Cikkszám	Méret	Anyag	Bruttó ár Ft
B-0136	80x80x6	akril	76 900
B-0137	90x90x6	akril	87 800

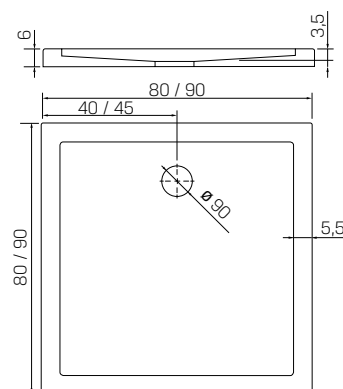

## CANTARE

TÉGLALAP ALAKÚ ZUHANYTÁLCÁK

Cikkszám	Méret	Anyag	Bruttó ár Ft
B-0139	90x80x6	akril	90 500
B-0140	100x80x6	akril	106 300
B-0141	100x90x6	akril	111 300
B-0324	110x80x6	akril	111 300
B-0169	110x90x6	akril	116 300
B-0142	120x80x6	akril	122 200
B-0172	120x90x6	akril	131 200
B-0173	120x100x6	akril	138 000

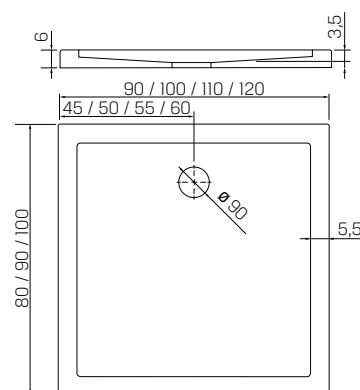



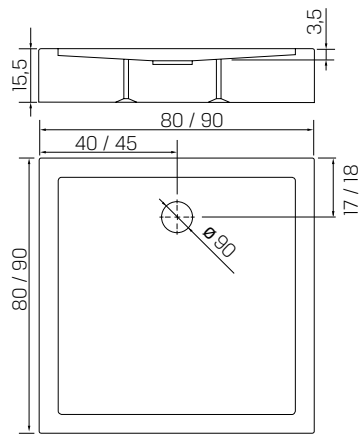

## CANTARE

NÉGYZET ALAKÚ ZUHANYTÁLCÁK

Cikkszám	Méret	Anyag	Bruttó ár Ft
B-0321	80x80x15,5	akril	116 300
B-0275	90x90x15,5	akril	124 000



### PANELLEL EGYÜTT

A zuhanytálca előlappal együtt van szállítva.

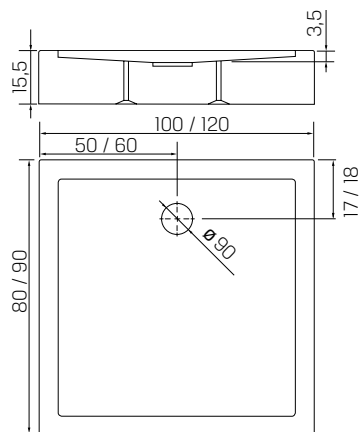

## CANTARE

TÉGLALAP ALAKÚ ZUHANYTÁLCÁK

Cikkszám	Méret	Anyag	Bruttó ár Ft
B-0265	100x80x15,5	akril	140 700
B-0276	120x90x15,5	akril	156 100



### PANELLEL EGYÜTT

A zuhanytálca előlappal együtt van szállítva.



## CANTARE

NÉGYZET ALAKÚ ZUHANYTÁLCÁK

Cikkszám	Méret	Anyag	Bruttó ár Ft
B-0138	100x100x6	akril	123 100

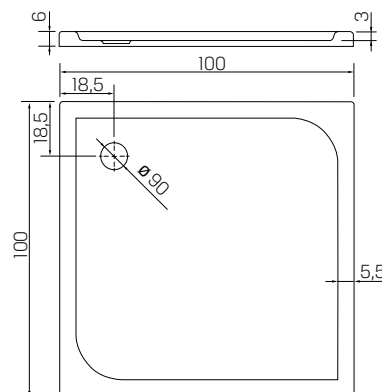

## COLUMBUS

NÉGYZET ALAKÚ ZUHANYTÁLCÁK

Cikkszám	Méret	Anyag	Bruttó ár Ft
B-0411	80x80x14	akril	85 500
B-0412	90x90x14	akril	93 200
B-0413	100x100x14	akril	106 300
B-0286	80x80x14	akril töltettel*	95 000
B-0107	90x90x14	akril töltettel*	98 600
B-0127	100x100x14	akril töltettel*	127 100

\* polisztirol töltés

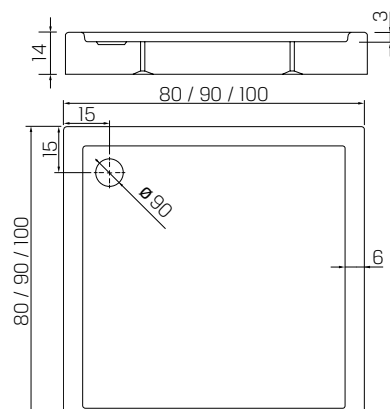

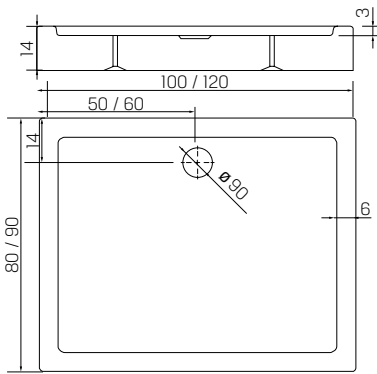

## COLUMBUS

TÉGLALAP ALAKÚ ZUHANYTÁLCÁK

Cikkszám	Méret	Anyag	Bruttó ár Ft
B-0240	100x80x14	akril	86 800
B-0332	100x90x14	akril	96 400
B-0333	120x80x14	akril	103 600
B-0267	120x90x14	akril	113 100
B-0104	100x80x14	akril töltettel*	113 100
B-0128	100x90x14	akril töltettel*	124 900
B-0129	120x80x14	akril töltettel*	132 100
B-0105	120x90x14	akril töltettel*	136 600

\* polisztirol töltés

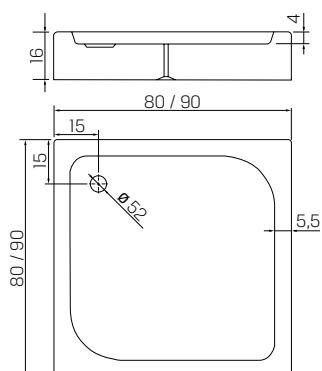

## DOMIO

NÉGYZET ALAKÚ ZUHANYTÁLCÁK

Cikkszám	Méret	Anyag	Bruttó ár Ft
B-0347	80x80x16	akril	59 200
B-0348	90x90x16	akril	62 000



## NEW CANTARE

FÉLKÖRÍVES ZUHANYTÁLCÁK R55

Cikkszám	Méret	Anyag	Bruttó ár Ft
B-0381	80x80x4,5	akril	77 300
B-0382	90x90x4,5	akril	82 300
B-0448	100x100x4,5	akril	114 500

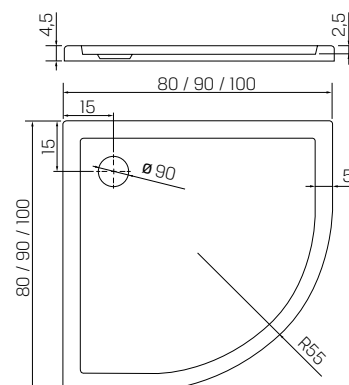

## CANTARE

FÉLKÖRÍVES ZUHANYTÁLCÁK R55

Cikkszám	Méret	Anyag	Bruttó ár Ft
B-0159	80x80x6	akril	77 800
B-0160	90x90x6	akril	88 700

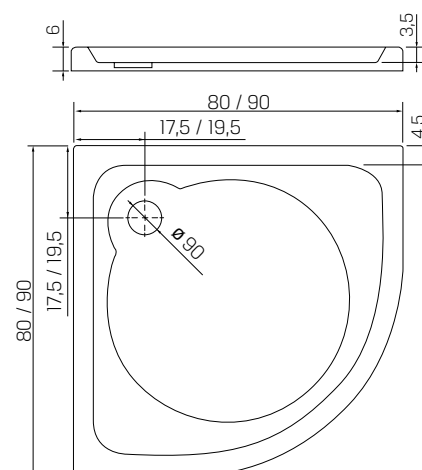



## CANTARE

FÉLKÖRÍVES ZUHANYTÁLCÁK R55

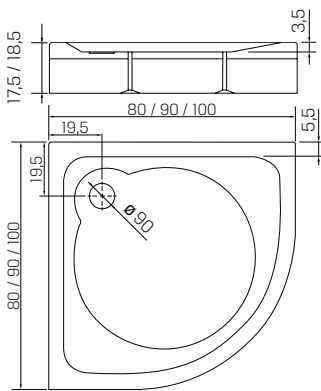

Cikkszám	Méret	Anyag	Bruttó ár Ft
Zuhanytálcák			
B-0308	80x80x18,5	akril	76 000
B-0228	90x90x18,5	akril	79 200
B-0254	100x100x17,5	akril	98 200
Burkolatok			
0-0141	80x80x15	akril	22 800
0-0125	90x90x15	akril	24 600
0-0126	100x100x14	akril	30 600



## COLUMBUS

FÉLKÖRÍVES ZUHANYTÁLCÁK R55

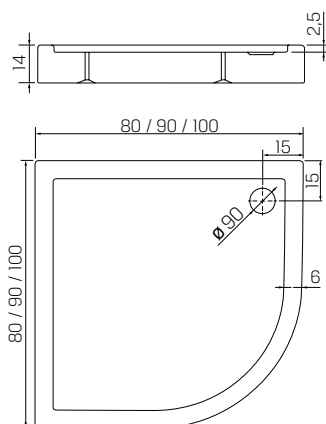

Cikkszám	Méret	Anyag	Bruttó ár Ft
B-0409	80x80x14	akril	83 200
B-0410	90x90x14	akril	90 500
B-0316	80x80x14	akril töltettel*	95 400
B-0103	90x90x14	akril töltettel*	98 600
B-0253	100x100x14	akril töltettel*	117 600

- Érdeklődjön az elérhetőségről

\* polisztirol töltés





## DOMIO

FÉLKÖRÍVES ZUHANYTÁLCÁK R55

Cikkszám	Méret	Anyag	Bruttó ár Ft
B-0349	80x80x16	akril	59 200
B-0350	90x90x16	akril	62 000

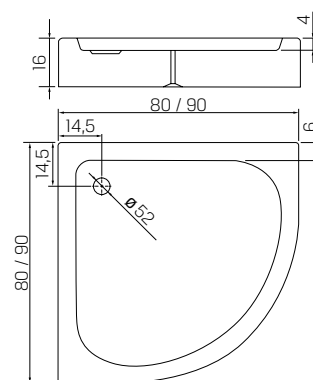

## ARTUS

FÉLKÖRÍVES ZUHANYTÁLCÁK R55

Cikkszám	Méret	Anyag	Bruttó ár Ft
Zuhanytálcák			
B-0359	80x80x21	akril	70 600
B-0360	90x90x21	akril	72 400
Burkolatok			
O-0142	80x80x17	akril	24 600
O-0143	90x90x17	akril	25 100

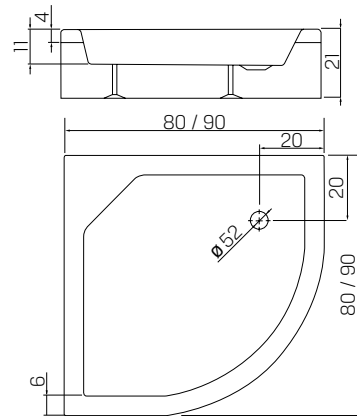

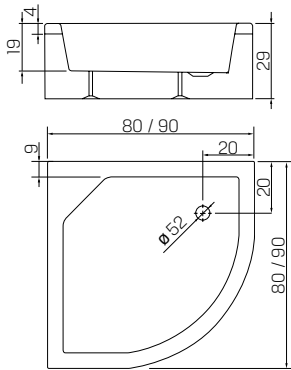

## ARTUS

FÉLKÖRÍVES ZUHANYTÁLCÁK R55

Cikkszám	Méret	Anyag	Bruttó ár Ft
Zuhanytálcák			
B-0363	80x80x29	akril	72 400
B-0364	90x90x29	akril	74 200
Burkolatok			
O-0144	80x80x25	akril	25 600
O-0145	90x90x25	akril	27 400



## ANGUS

MEGEMELT ÜLÉSSEL

FÉLKÖRÍVES ZUHANYTÁLCÁK R55

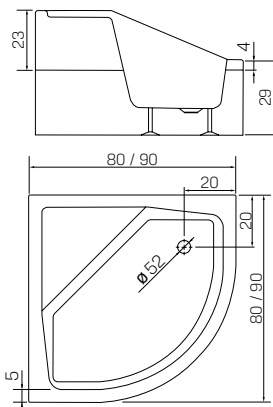

Cikkszám	Méret	Anyag	Bruttó ár Ft
Zuhanytálcák			
B-0361	80x80x29	akril	80 100
B-0362	90x90x29	akril	81 400
Burkolatok			
O-0144	80x80x25	-	25 600
O-0145	90x90x25	-	27 400



## MAXIMA ULTRA

ASZIMMETRIKUS ZUHANYTÁLCÁK

Cikkszám	Méret	Anyag	Bruttó ár Ft
B-0334	100x80x5,5 / B	akril	97 700
B-0335	100x80x5,5 / J	akril	97 700
B-0336	120x85x5,5 / B	akril	117 200
B-0337	120x85x5,5 / J	akril	117 200
■ B-0146	100x80x5,5 / B	akril töltettel*	123 100
■ B-0147	100x80x5,5 / J	akril töltettel*	123 100
■ B-0238	120x85x5,5 / B	akril töltettel*	133 900
■ B-0239	120x85x5,5 / J	akril töltettel*	133 900

■ Érdeklődjön az elérhetőségről

\* polisztirol töltés

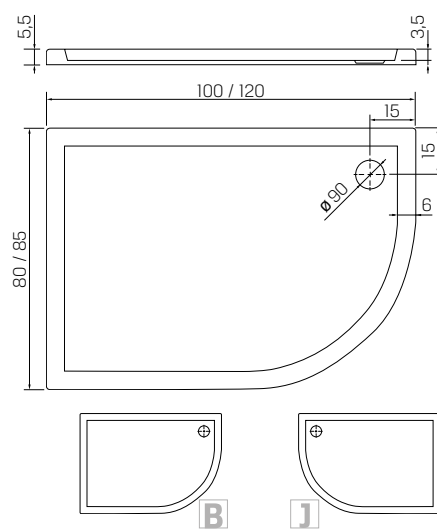

## NEW MAXIMA

ASZIMMETRIKUS ZUHANYTÁLCÁK

Cikkszám	Méret	Anyag	Bruttó ár Ft
B-0374	100x80x14 / B	akril	91 800
B-0375	100x80x14 / J	akril	91 800
B-0376	120x85x14 / B	akril	114 500
B-0377	120x85x14 / J	akril	114 500

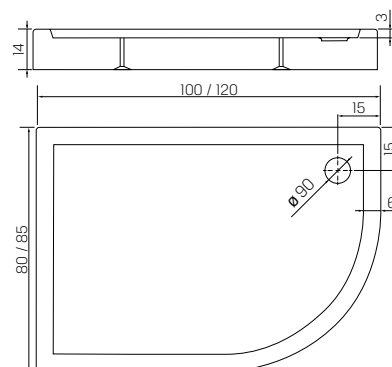
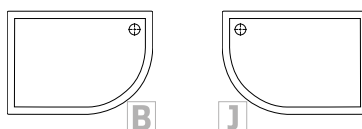

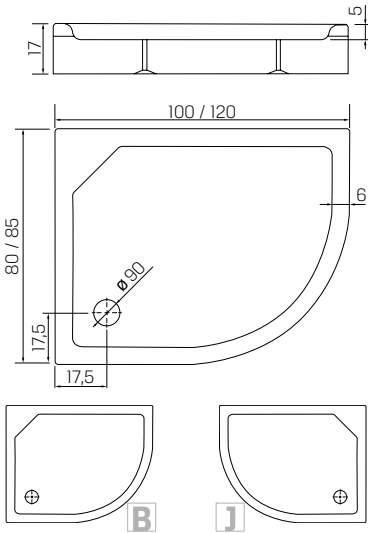

## NEW MAXIMA

ASZIMMETRIKUS ZUHANYTÁLCÁK

Cikkszám	Méret	Anyag	Bruttó ár Ft
Zuhanytálcák			
B-0338	100x80x17 / B	akril	85 900
B-0339	100x80x17 / J	akril	85 900
B-0340	120x85x17 / B	akril	97 700
B-0341	120x85x17 / J	akril	97 700
Burkolatok			
O-0132	100x80x13,5	-	16 900
O-0133	120x85x13,5	-	16 900

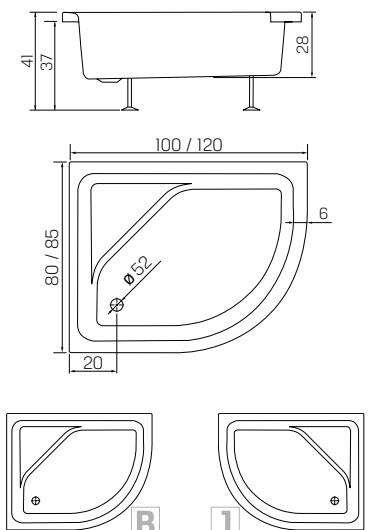

## NEW MAXIMA

ÜLÉSSSEL ASZIMMETRIKUS ZUHANYTÁLCÁK

Cikkszám	Méret	Anyag	Bruttó ár Ft
Zuhanytálcák			
B-0386	100x80x41 / B	akril	96 400
B-0387	100x80x41 / J	akril	96 400
B-0378	120x85x41 / B	akril	109 900
B-0379	120x85x41 / J	akril	109 900
Burkolatok			
O-0151	100x80x37	-	30 600
O-0149	120x85x37	-	37 900



# MAXIMA

ASZIMMETRIKUS ZUHANYTÁLCÁK MEGEMELT ÜLÉSSEL

Cikkszám	Méret	Anyag	Bruttó ár Ft
Zuhanytálcák			
■ B-0367	100x80x38,5 / B	akril	<b>88 700</b>
■ B-0368	100x80x38,5 / J	akril	<b>88 700</b>
Burkolatok			
■ 0-0146	100x80x35	-	<b>30 600</b>
■ Érdeklődjön az elérhetőségről			

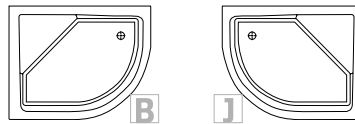
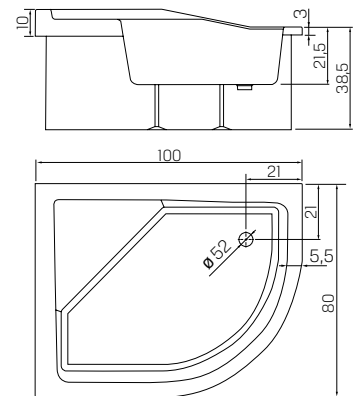

# NEW AZURA

ÖTSZÖGLETŰ ZUHANYTÁLCÁK

Cikkszám	Méret	Anyag	Bruttó ár Ft
B-0415	80x80x5	akril	<b>83 700</b>

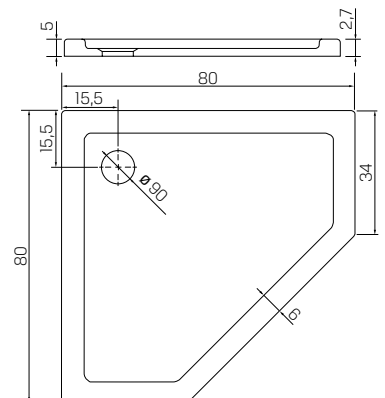



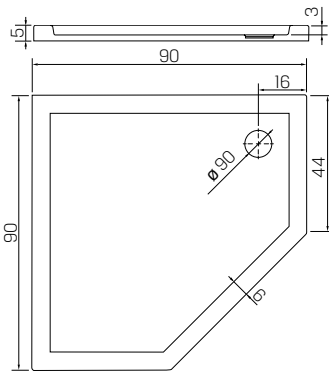

## NEW AZURA

ÖTSZÖGLETŰ ZUHANYTÁLCÁK

Cikkszám	Méret	Anyag	Bruttó ár Ft
B-0365	90x90x5	akril	88 700

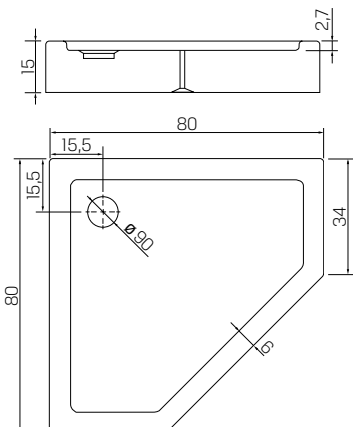

## NEW AZURA

ÖTSZÖGLETŰ ZUHANYTÁLCÁK

Cikkszám	Méret	Anyag	Bruttó ár Ft
B-0414	80x80x15	akril	79 600



## NEW AZURA

ÖTSZÖGLETŰ ZUHANYZÓTÁLYÁK

Cikkszám	Méret	Anyag	Bruttó ár Ft
B-0366	90x90x15	akril	79 600

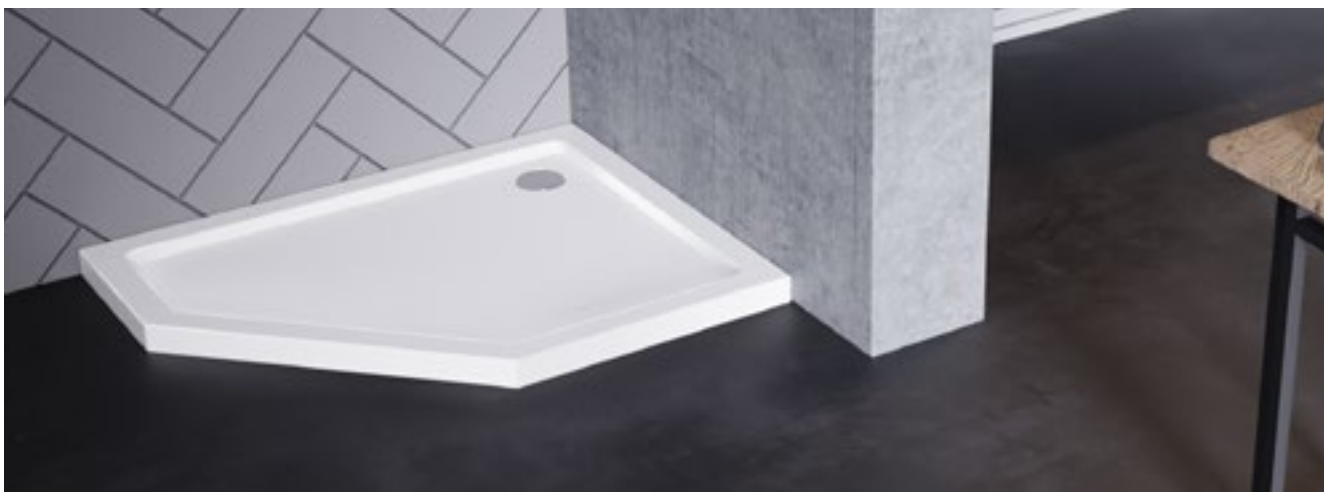
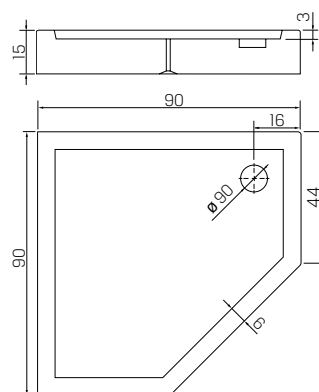

## NEW AZURA

ZUHANYTÁLCÁK ASZIMMETRIKUS ÖTSZÖGLETŰ

Cikkszám	Méret	Anyag	Bruttó ár Ft
B-0418	100x80x5 / B	akril	105 900
B-0419	100x80x5 / J	akril	105 900

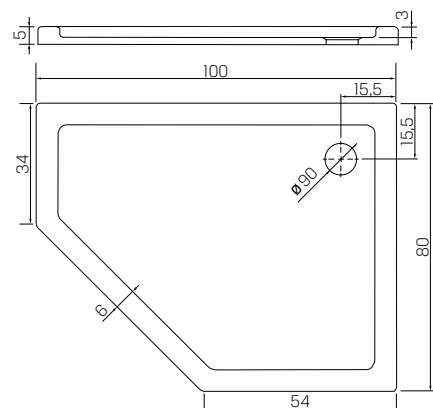
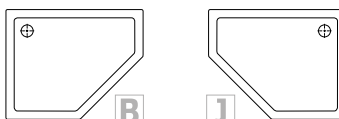



# NEW AZURA

ZUHANYTÁLCÁK ASZIMMETRIKUS ÖTSZÖGLETŰ

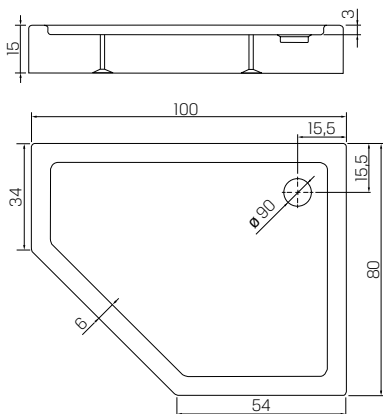

Cikkszám	Méret	Anyag	Bruttó ár Ft
B-0416	100x80x15 / B	akril	100 000
B-0417	100x80x15 / J	akril	100 000

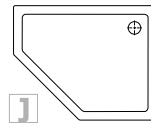
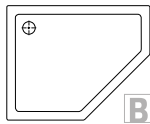

# ZUHANYTÁLCA SZIFONOK

Thino zuhanytálca szifonok Ø90mm

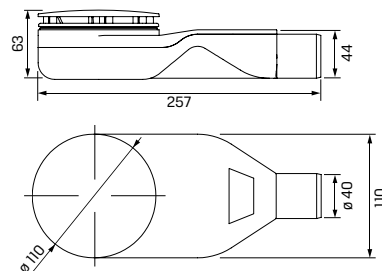

- kivételesen alacsony szifon konstrukció, mindössze 44mm
- különböző szín kombinációkban elérhetőek
- anyaga - PP műanyag (100% polipropilén)
- fokozott kémiai és hőállóság
- átteresztőképesség 32l/perc.
- szuper tartós evopren tömitések

Cikkszám

Szín

Fedél színe

Bruttó ár Ft

S-0038

fehér

krómfényű

14 500

S-0039

fekete

fekete matt

16 000

konglomeratowe pokrywki do syfonu Thino



Cikkszám

Szín

Bruttó ár Ft

AK-0006

fehér - sima

16 000

■ AK-0009

bézs - struktúra

16 900

■ AK-0010

antracit - struktúra

16 900

■ ÚJDONSÁG

Zuhanytálca szifonok Ø52mm

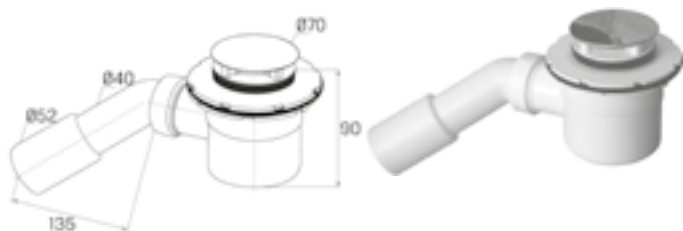

Cikkszám

Bruttó ár Ft

S-0022

6 900

- kényelmes tisztítás felülről
- krómozott fedél
- ABS műanyag
- átteresztőképesség 30 l/perc

Zuhanytálca szifonok Ø52mm

- fém lefolyó nyitó/záró funkcióval (click-clack)
- krómozott fémfedél
- ABS műanyag
- átteresztőképesség 30 l/perc

- krómozott fedél
- ABS műanyag
- átteresztőképesség 27 l/perc.

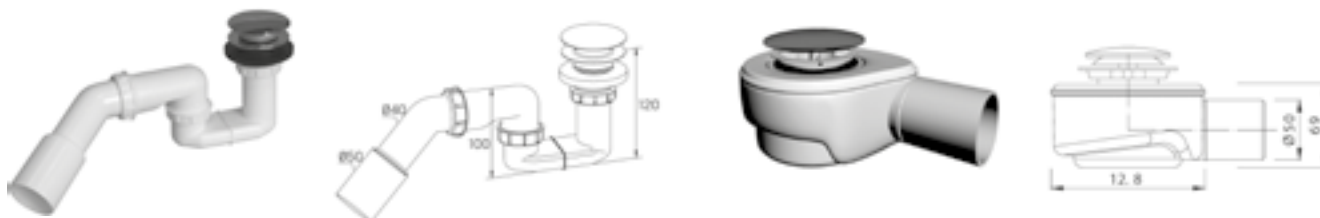

Cikkszám

Bruttó ár Ft

S-0024

16 900

Cikkszám

Bruttó ár Ft

S-0005

10 200

Zuhanytálca szifonok Ø90mm

- alacsony zuhanytálcákhoz
- kényelmes tisztítás felülről
- krómozott fedél
- polipropilén/ABS műanyag
- átteresztőképesség 30 l/perc.

- kényelmes tisztítás felülről
- krómozott fedél
- ABS műanyag
- átteresztőképesség 30 l/perc.

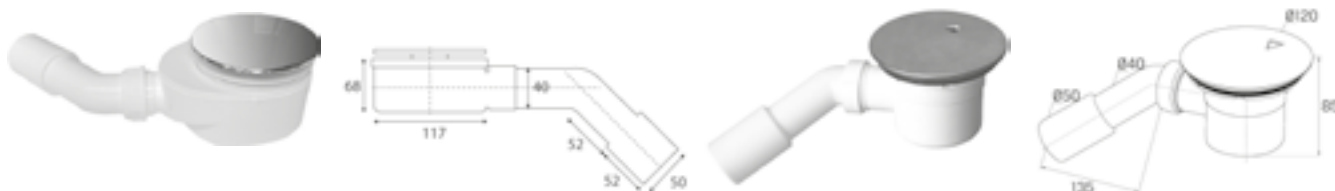

Cikkszám

Bruttó ár Ft

S-0037

21 000

Cikkszám

Bruttó ár Ft

S-0023

9 500

## ACTIVE SHIELD BEVONAT

Az egyedülálló technológiával készült, a zuhanykabin üvegeinek tökéletesen sima bevonata biztosítja a könnyed tisztíthatóságot, nem engedve a vízkő lerakódását. Ahhoz, hogy az Active Shield bevonat előnyeit hosszú ideig élvezhesse, elegendő minden fürdés után vízzel leöblíteni az üveget, hogy a folyamatosan képződött lerakódásokat eltávolítsuk.

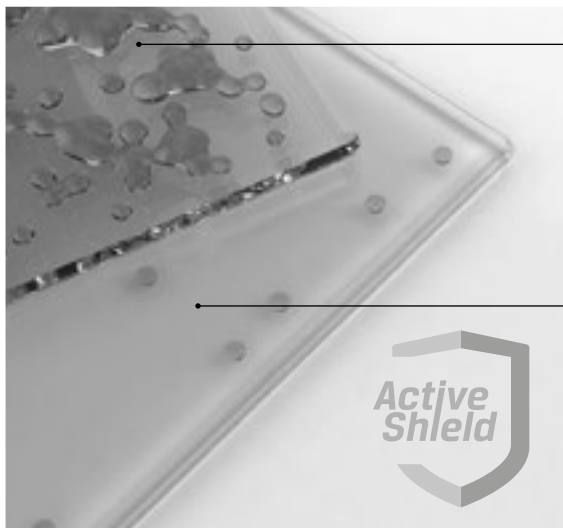

### Védőbevonat nélküli üveg

A nem impregnált üvegfelület visszatartja a vízcseppeket és velük együtt az összes szennyeződést, például a vízkő és a fürdőkozmetikumokból származó lerakódásokat.

### Üveg védőbevonattal

A víztaszító bevonatú üveg felületén a vízmolekulák nem maradnak meg, szabadon áramlanak, és nem hagynak vízkőlerakódásokat.

## TARTOZÉKOK

Ügyfeleinknek lehetőségük van termékeiket praktikus kiegészítőkkel felszerelni. Stílusos kiegészítők, több színváltozatban, javítják a zuhanytér használatának kényelmét. A rozsdamentes acéلبól készült kiegészítők, garantálják a sok éves minőséget.



## TÖRÖLKÖZŐ AKASZTÓ

Cikkszám	Szín	Bruttó ár Ft
AK-0003	chrome	7 500
AK-0004	black	7 900
AK-0005	gold brushed	8 500
AK-0011	gold shine	7 300
AK-0012	gunmetal brushed	8 200
AK-0013	copper brushed	8 200

A kiválasztott kollekciókban az akasztót a készlet tartalmazza



# FÜRDŐSZOBAI VÍZLEHÚZÓ KÉSZLET TARTÓVAL

- ◆ a zuhanykabin üvegére akasztható szett
- ◆ univerzális tartó minden üvegvastagsághoz
- ◆ a termék keretes és keret nélküli zuhanykabinokhoz egyaránt alkalmas
- ◆ a tartó üvegvédő sapkákat tartalmaz
- ◆ kiváló minőségű rozsdamentes acél
- ◆ a termék ergonomikus kialakítású



Cikkszám	Méret	Szín	Anyag	Bruttó ár Ft
AK-0001	16,5x25 cm	króm	rozsdamentes acél króm	14 500



Cikkszám	Méret	Szín	Anyag	Bruttó ár Ft
AK-0002	16,5x25 cm	fekete mat	rozsdamentes acél fekete matt	18 500





Cikkszám	Méret	Szín	Anyag	Bruttó ár Ft
AK-0007	16,5x25 cm	arany fényes	rozsdamentes acél arany fényes	22 400





NEW  
TRENDY



**NEW TRENDY Sp. z o.o.**

ul. Sadownicza 7  
26-600 Radom 

info@newtrendy.hu 

+48 48 306 77 00  
+48 48 306 77 01 



[www.newtrendy.hu](http://www.newtrendy.hu)

**Magyarországi forgalmazó:**

Roltechnik Distributor Kft.  
1211 Budapest, Posztógyár utca 8. 

info@roltechnik.hu  
rendeles@roltechnik.hu 

+36-1-219-0662  
+36-1-219-0663  
+36-1-347-0826 

[www.roltechnik.hu](http://www.roltechnik.hu) 